

Upute za uporabu  
Bruksanvisning  
Bruksanvisning  
Käyttöohje  
Упътване за употреба  
Instrucțiuni de utilizare  
Kullanım talimatı  
Kasutusjuhend  
Lietotāja rokasgrāmata  
Naudojimo instrukcijos  
Οδηγίες χρήσης  
Інструкція з експлуатації  
Упутstvo za korišćenje  
التعليمات



britax

BRITAX AFFINITY

6 M – 3 Y / 17 kg



HR SE NO FI BG RO TR EE LV LT GR UA RS AR

**Sadržaj**

<b>1. Uvod</b>	<b>1</b>
<b>2. Sigurnosne upute</b>	<b>2</b>
<b>3. Opis</b>	<b>8</b>
<b>4. Sklapanje</b>	<b>9</b>
4.1. Sklapanje osnovnog modela	9
<b>5. Način korištenja</b>	<b>10</b>
5.1. Prikladna namjena i opće napomene	10
5.2. Sklapanje proizvoda	11
5.3. Otklapanje proizvoda	12
5.4. Uporaba kočnice za parkiranje	13
5.5. Postavljanje i uklanjanje sjedalice, nosilice djeteta i prijenosnog krevetića Britax affinity s adapterima Click and Go®	13
5.6. Namještanje sjedalice	16
5.6.1. Namještanje kuta naslanjanja	16
5.6.2. Prilagodba visine pojaseva	17
5.6.3. Namještanje oslonca za noge	19
5.6.4. Otvaranje šipke odbojnika	19
5.7. Namještanje ručke	20
5.8. Postavljanje i uklanjanje sklopa u boji	20
5.9. Namještanje pojaseva na dijete	24
5.10. Postavljanje vjetrobrana	25
5.11. Postavljanje pokrova protiv kiše	25
5.12. Tlak zraka u stražnjem kotaču	26

**Innehåll**

<b>1. Inledning</b>	<b>1</b>
<b>2. Säkerhetsanvisningar</b>	<b>2</b>
<b>3. Beskrivning</b>	<b>8</b>
<b>4. Montering</b>	<b>9</b>
4.1. Montering av basmodellen	9
<b>5. Användning</b>	<b>10</b>
5.1. Lämplighet och allmänna kommentarer	10
5.2. Fälla ihop produkten	11
5.3. Fälla upp produkten	12
5.4. Använda parkeringsbromsen	13
5.5. Montera och ta loss sätet, bärsystemet och Britax lift med Click & Go® adapterar	13
5.6. Justera sätet	16
5.6.1. Justera lutningsvinkeln	16
5.6.2. Bälteshöjdställning	17
5.6.3. Justera fotstödet	19
5.6.4. Öppna stötfångarstången	19
5.7. Justera handtaget	20
5.8. Montera och demontera färgpaketet	20
5.9. Spänna fast barnet	24
5.10. Fästa förklädet	25
5.11. Montera regnskyddet	25
5.12. Bakhjulstryck	26

**Innhold**

<b>1. Innledning</b>	<b>1</b>
<b>2. Sikkerhetsanvisninger</b>	<b>2</b>
<b>3. Beskrivelse</b>	<b>8</b>
<b>4. Montere vognen</b>	<b>9</b>
4.1. Montere grunnrammen	9
<b>5. Bruk</b>	<b>10</b>
5.1. Egnethet og generelle anmerkninger	10
5.2. Legg sammen vognen	11
5.3. Slå opp vognen	12
5.4. Bruke bremsen	13
5.5. Feste og ta av setedelen; barnesetet og Britax affinity bæresete med Click & Go® adaptere.	13
5.6. Justere setet	16
5.6.1. Justere helningen på ryggen	16
5.6.2. Justere høyden på vognselen	17
5.6.3. Justere fotbrettet	19
5.6.4. Åpne bøylen	19
5.7. Justere håndtaket	20
5.8. Sette på og ta av ekstra trekk (colour pack)	20
5.9. Spenne fast barnet	24
5.10. Montere fottrekket	25
5.11. Montere regntrekket	25
5.12. Lufttrykk i bakhjulene	26

5.13. Zakretanje, blokada i brzo otpuštanje prednjeg kotača	26	5.13. Svänglås och snabbkoppling för framhjul	26	5.13. Hjullås og „quick release“ på forhjul	26
5.14. Brzo otpuštanje stražnjeg kotača	27	5.14. Snabbkoppling för bakhjul	27	5.14. „Quick release“ på bakhjul	27
<b>6. Zaštita od krađe i code-no.com</b>	<b>28</b>	<b>6. Stöldskydd med code-no.com</b>	<b>28</b>	<b>6. Tyveribeskyttelse med code-no.com</b>	<b>28</b>
<b>7. Održavanje proizvoda Britax affinity</b>	<b>29</b>	<b>7. Ta hand om ditt Britax bärsystem</b>	<b>29</b>	<b>7. Ta vare på din Britax affinity</b>	<b>29</b>

## 1. Uvod

Drago nam je da ste odabrali Britax affinity. Čast nam je da će Britax affinity omogućiti sigurnost vašem djetetu tijekom prvih godina njegova života.

### VAŽNO:

- Pažljivo pročitajte upute i dobro se upoznajte s kolicima prije nego ih upotrijebite za svoje dijete.
- Ako će vaša kolica koristiti netko tko nije upoznat s pravilnim korištenjem (npr. djedovi i bake), uvijek im pokažite kako ih treba koristiti.
- U protivnom biste mogli ugroziti sigurnost djeteta.
- Čuvajte Upute za korisnika na lako dostupnom mjestu.
- Nemojte koristiti dodatnu opremu koju nije odobrila tvrtka Britax za uporabu s kolicima Britax affinity. To će poništiti jamstvo i moglo bi uzrokovati oštećenja na kolicima.
- S kolicima Britax affinity treba koristiti samo zamjenske dijelove koje isporučuje ili preporučuje tvrtka Britax.

**UPOZORENJE!** Ne dozvoljavajte da se dijete igra kolicima.

Imate li još pitanja u vezi s uporabom kolica Britax affinity ili dodatne opreme, slobodno nam se obratite.

## 1. Inledning

Tack för att du valt Britax bärsystem. Vi är mycket glada över att Britax bärsystem ska hålla ditt barn säkert under de första levnadsåren.

### VIKTIGT:

- Läs instruktionerna noggrant och bekanta dig själv med vagnen innan du använder den för ditt barn.
- Om din vagn används av andra människor som inte är bekanta med den (exempelvis mor- eller farföräldrar) ska du alltid visa dem hur vagnen används.
- Ditt barns säkerhet kan äventyras om du inte följer dessa instruktioner.
- Förvara användarinstruktionerna noggrant så att du kan gå tillbaka och läsa dem senare.
- Använd inte tillbehör som inte har godkänts av Britax för användning med Britax bärsystem. Detta ogiltigförklarar garantin och kan orsaka skada på produkten.
- Endast originalbytesdelar som medföljer eller rekommenderas av Britax ska användas med Britax bärsystem.

**WARNING!** Låt inte barnet leka med den här produkten.

Kontakta oss gärna om du har ytterligare frågor gällande användning av Britax bärsystem eller dess tillbehör.

## 1. Innledning

Takk for at du valgte Britax affinity. Vi er stolte over at din Britax affinity vil følge sikkert med barnet ditt gjennom de første årene av livet.

### VIKTIG:

- Les anvisningene nøye og gjør deg kjent med vognen før du bruker den med barnet i.
- Hvis sportsvognen skal brukes av noen som ikke er kjent med den (besteforeldre f.eks.) bør du vise dem hvordan den fungerer.
- Barnets sikkerhet kan være i fare hvis anvisningene ikke følges.
- Oppbevar brukermanualen så du kan se på den siden.
- Bruk aldri tilbehørsdeler som ikke er godkjent av Britax sammen med Britax affinity. Det vil slette garantien og eventuelt skade vognen din.
- Bruk bare originale Britax-deler eller deler som anbefales av Britax på vognen din.

**ADVARSEL!** La ikke barnet leke med dette produktet.

Hvis du har flere spørsmål om bruken av Britax affinity eller tilbehøret til den, håper vi du tar kontakt med oss.

## 2. Sigurnosne upute

**UPOZORENJE!** ritax affinity namijenjen je samo za djecu od 6 mjeseci do 17 kg ili 3 godine. Od rođenja pogodno uz Britax Römer BABY-SAFE dječjim kolicima i Britax affinity nosilima (dostupno odvojeno)

**UPOZORENJE!** Ovaj proizvod nije prikladan:

- Za džogiranje, trčanje, klizanje ili sl.
- Za prenošenje više djece.
- U komercijalne svrhe.
- Kao sustav putovanja uz nosilice za bebe koje nisu navedene u ovom korisničkom priručniku.

**UPOZORENJE!** Za sedišta za automobile koja se koriste u kombinaciji sa šasijom, ovo vozilo nije zamena za kolecu ili krevet. Ako je detetu potreban san, trebalo bi ga smestiti u odgovarajuća dečja kolica, krevetac ili krevet.

**UPOZORENJE!** Pobrinite se da su prijete uporabete aktivirane sve blokade.

**UPOZORENJE!** Kod nošenja kolica, pazite da slučajno ne otvorite sigurnosne blokade.

**UPOZORENJE!** Kod sklapanja okvira kolica, pobrinite se da ne zahvatite sebe ni druge osobe.

**UPOZORENJE!** Nikada ne sklapajte kolica dok dijete sjedi u njima.

**UPOZORENJE!** Kako biste spriječili ozljedu, pobrinite se da je vaše dijete podalje od kolica koja sklapate ili otklapate.

**UPOZORENJE!** Uvek koristite sistem za vezivanje deteta u auto-sedištu.

## 2. Säkerhetsanvisningar

**WARNING!** Britax affinity är avsedd för barn från 6 månader upp till 17 kg eller 3 år. Den är lämplig för nyfödda med Britax Römer BABY-SAFE babyskydd och Britax affinity spädbarnslift (köpes separat)

**WARNING!** Den här produkten passar inte:

- Vid löpning, skridskoåkning eller liknande.
- För att köra mer än ett barn.
- För kommersiell användning.
- Som resesystem i kombination med andra bärsystem än de som omnämns i den här bruksanvisningen.

**WARNING!** För bilsäten som används i kombination med ett underrede, ersätter denna vagn inte en barnsäng eller en säng. Om ditt barn behöver sova, bör du lägga det i en lämplig liggdel, barnsäng eller säng.

**WARNING!** Se till att alla låsenheter är inkopplade före användning.

**WARNING!** När du bär vagnen ska du vara noggrann så du inte öppnar säkerhetslåsen av misstag.

**WARNING!** När du viker ihop vagnens ram ska du kontrollera att du och andra inte fastnar i den.

**WARNING!** Fäll aldrig ihop vagnen när ett barn sitter i den.

**WARNING!** För att undvika personskada ska du se till att barnet är på behörigt avstånd vid infällning och utfällning av produkten.

**WARNING!** Använd alltid bältessystemet.

## 2. Sikkerhetsanvisninger

**ADVARSEL!** Britax serien er ment for barn fra 6 måneder opp til 17 kg eller 3 år. Egned fra fødselen med Britax Römer BABY-SAFE barneseter og Britax serien bæresete (separat tilgjengelig)

**ADVARSEL!** Dette produktet skal ikke brukes:

- ved jogging, rollerblading eller andre slike aktiviteter.
- til å transportere flere enn ett barn.
- til kommersiell bruk.
- som travel system, kombinert med andre typer barneseter enn de som vises i denne bruksanvisningen.

**ADVARSEL!** For bilseter, som brukes sammen med et understell, erstatter dette kjøretøyet ikke en babykrybbe eller en seng. Hvis barnet ditt trenger å sove bør du legge det i en egnet bag, barneseng eller seng.

**ADVARSEL!** Forviss deg om at alle låsepunktene er sikret før bruk.

**ADVARSEL!** Hvis du bærer sportsvognen, må du passe på at du ikke åpner sikkerhetslåsene ved en feil.

**ADVARSEL!** Når du legger sammen understellet må du passe på at ikke du selv eller noen annen kommer i klem.

**ADVARSEL!** Legg aldri sammen vognen mens barnet sitter i.

**ADVARSEL!** Hold barnet unna når vognen legges sammen og settes opp.

**ADVARSEL!** Bruk alltid beltesystemet.

**UPOZORENJE!** Pobrinite se da dodatak za kolica ili sjedalicu ili naprave za pričvršćivanje dječje sjedalice pravilno primijenite prije uporabe.

**UPOZORENJE!** Uvijek nadzirite svoje dijete.

**UPOZORENJE!** Uvijek aktivirajte kočnicu kada parkirate kolica prije nego stavite dijete u njih ili ga izvadite.

**UPOZORENJE!** Sigurno pridržavajte leđni naslon dok prilagođavate sjedalicu kolica.

**UPOZORENJE!** Kod prilagođavanja se pobrinite da vaše dijete ne može dohvatiti pokretne dijelove.

**UPOZORENJE!** Tereti na ručki za guranje utječu na stabilnost kolica.

**UPOZORENJE!** Zaštitite dijete od jakog sunčevog svjetla. Pokrov ne pruža potpunu zaštitu od opasnih UV zraka.

**UPOZORENJE!** Koristite li neke druge pojaseve koji su u skladu s normom EN13210, nastavci za D-prstenove nalaze se sa svake strane kolica.

**UPOZORENJE!** Uvijek upotrijebite pravilno postavljene i prilagođene pojaseve.

**UPOZORENJE!** Uvijek koristite razdvojnu traku uz pojas oko struka.

**UPOZORENJE!** Uvijek ponovno namjestite pojaseve prilikom promjene položaja sjedenja djeteta.

**UPOZORENJE!** Nikada ne koristite šipku odbojnika kako biste nosili sjedalicu ili kolica.

**UPOZORENJE!** Svaki teret na dršci i/ili stražnjoj strani leđnog naslona i/ili na stranama vozila utječe na stabilnost vozila.

**WARNING!** Kontrollera att vagn- eller sittedelens bilsätestillbehörsenheter är korrekt inkopplade före användning.

**WARNING!** Lämna aldrig barnet obevakat.

**WARNING!** Aktivera alltid bromsen när du parkerar vagnen, innan du placerar barnet i den och innan du tar ur barnet.

**WARNING!** Håll ordentligt i ryggstödet när du justerar vagnens sits.

**WARNING!** När du gör justeringar ska du se till att barnet inte kan nå in i de rörliga delarna.

**WARNING!** Om handtaget belastas för mycket kan det påverka vagnens stabilitet.

**WARNING!** Skydda barnet från starkt solljus. Huven skyddar inte helt mot de farliga UV-strålarna.

**WARNING!** Vid användning av ett alternativt bältesystem som följer EN13210, hittar du D-ringtillbehören som återfinns på båda sidorna om vagnen.

**WARNING!** Använd alltid korrekt monterat och justerat bälte.

**WARNING!** Använd alltid remmen i kombination med midjebältet.

**WARNING!** Justera alltid om bältet när du ändrar barnets sätesposition.

**WARNING!** Använd aldrig stötfångarstången för att bära sätesenheten eller vagnen.

**WARNING!** All belastning som anläggs på handtaget och/eller bakre delen av ryggstödet och/eller på sidorna av enheten påverkar dess stabilitet.

**ADVARSEL!** Kontroller at bagen eller barne-/bilsetet er montert riktig før bruk.

**ADVARSEL!** La aldri barnet være uten tilsyn.

**ADVARSEL!** Sett alltid på bremsen når du parkerer vognen og når du setter inn eller tar barnet ut.

**ADVARSEL!** Hold godt i seteryggen når du justerer setet på vognen.

**ADVARSEL!** Forviss deg om at barnet ikke kan få fingrene inn i bevegelige deler når du justerer på vognen.

**ADVARSEL!** Last på håndtaket kan gjøre vognen ustabil.

**ADVARSEL!** Beskytt barnet mot sterkt sollys. Kalesjen gir ikke full beskyttelse mot skadelige UV-stråler.

**ADVARSEL!** Hvis du bruker en annen, EN 13210-konform sele, finner du D-festeringer på hver side av vognen.

**ADVARSEL!** Pass alltid på at selen er riktig tilpasset og sitter som den skal.

**ADVARSEL!** Bruk alltid stroppen mellom bena sammen med selen rundt livet.

**ADVARSEL!** Husk å regulere vognselen når du endrer barnets sittestilling.

**ADVARSEL!** Bruk aldri bøylen til å bære vognen i.

**ADVARSEL!** All type last / vekt på håndtaket og/ eller ryggen eller siden av vognen vil gjøre den ustabil.

Parkirajte kolica samo uz aktiviranu kočnicu za parkiranje.  
Uvijek provjerite je li kočnica pravilno primijenjena.

Ova kolica (sustav za putovanje) razvijena su i proizvedena sukladno standardima EN1888:2012 i EN1466:2004.

Parkera bara vagnen med bromsen ilagd.  
Kontrollera alltid att bromsen är korrekt inkopplad.

Den här vagnen (resesystem) har utvecklats och tillverkats i enlighet med normerna EN1888:2012 och EN1466:2004

Bruk alltid bremsen når du setter fra deg vognen.  
Se etter at den virkelig er på.

Denne sportsvognen (Travel System) er utviklet og produsert i henhold til normene EN1888:2012 og EN1466:2004.

HR

Upute za uporabu

Britax affinity može se koristiti u sljedećim konfiguracijama:



Kao dječja kolica s Britax affinity sjedalom od 6 mjeseci do 17 kg ili 3 godine.

**UPOZORENJE!** Ovo sedište nije pogodno za decu ispod 6 meseci starosti.

SE

Bruksanvisning

Britax systemet kan användas i följande konfigurationer:



Som vagn med Britax säte från 6 månader upp till 17 kg eller 3 år.

**WARNING!** Denna sätesenhet passar inte för barn under 6 månader.

NO

Bruksanvisning

Britax affinity kan brukes på forskjellige måter:



Som sportsvogn/trille med Britax affinity sete fra 6 måneder opp til 17 kg eller 3 år.

**ADVARSEL!** Dette setet er ikke tilpasset barn under 6 måneder.





Kao sustav za putovanje s nosilicom za bebe od rođenja do 13 kg

Britax affinity može se upotrijebiti kao sustav za putovanje uz sljedeće Britax Römer nosilice za bebe:

- **BABY-SAFE**
- **BABY-SAFE plus**
- **BABY-SAFE plus II**
- **BABY-SAFE plus SHR II**
- **BABY-SAFE Sleeper**

Nosilica za bebe smije se koristiti samo tako da gleda prema natrag na kolicima. Kada se koristi kao sustav za putovanje, slijedite upute za nosilicu za bebe.



Som resesystem med spädbarnsenhet från födseln till och med 13 kg

Britax systemet kan användas som resesystem med följande bärsystem för spädbarn från Britax Römer:

- **BABY-SAFE**
- **BABY-SAFE plus**
- **BABY-SAFE plus II**
- **BABY-SAFE plus SHR II**
- **BABY-SAFE liggvagn**

Ett bärsystem får bara användas vänt bakåt i vagnen. När det används som ett resesystem ska du följa instruktionerna för bärsystemet.



som transportsystem med barnesete, fra fødselen opp til 13 kg

Britax affinity kan brukes som travel system med disse Britax Römer barnesetene:

- **BABY-SAFE**
- **BABY-SAFE plus**
- **BABY-SAFE plus II**
- **BABY-SAFE plus SHR II**
- **BABY-SAFE Sleeper**

Barnesetet skal alltid monteres slik at barnet ser bakover. Når barnesetet inngår som del av et Travel System skal anvisningene som gjelder for setet følges.



Kao sustav za putovanje uz prijenosni krevetić Britax affinity od rođenja do 9 kg

Britax Affinity osnovni model može se koristiti sa Britax nosilima i Britax affinity nosilima. Kada se koristi s prijenosnim krevetićem, slijedite odgovarajuće upute. Prijenosni krevetić Britax carrycot smije se koristiti samo tako da gleda prema natrag na kolicima.



Som resesystem med Britax spädbarnslift från födseln till 9 kg

Britax Affinity basmodell kan användas med Britax spädbarnslift och Britax affinity spädbarnslift. Vid användning med bärsystem, ska du läsa medföljande instruktioner för det. Britax bärsystem får bara användas vänt framåt i vagnen.



Som travel system med Britax affinity bæresete fra fødsel til 9 kg

Britax Affinity basmodell serien kan brukes sammen med Britax bæresetet og Britax serien bæresetet. Hvis du bruker bæresete, må du følge de anvisningene som gjelder spesielt for dette setet. Britax affinity bæresete skal bare monteres på vognen vendt bakover.

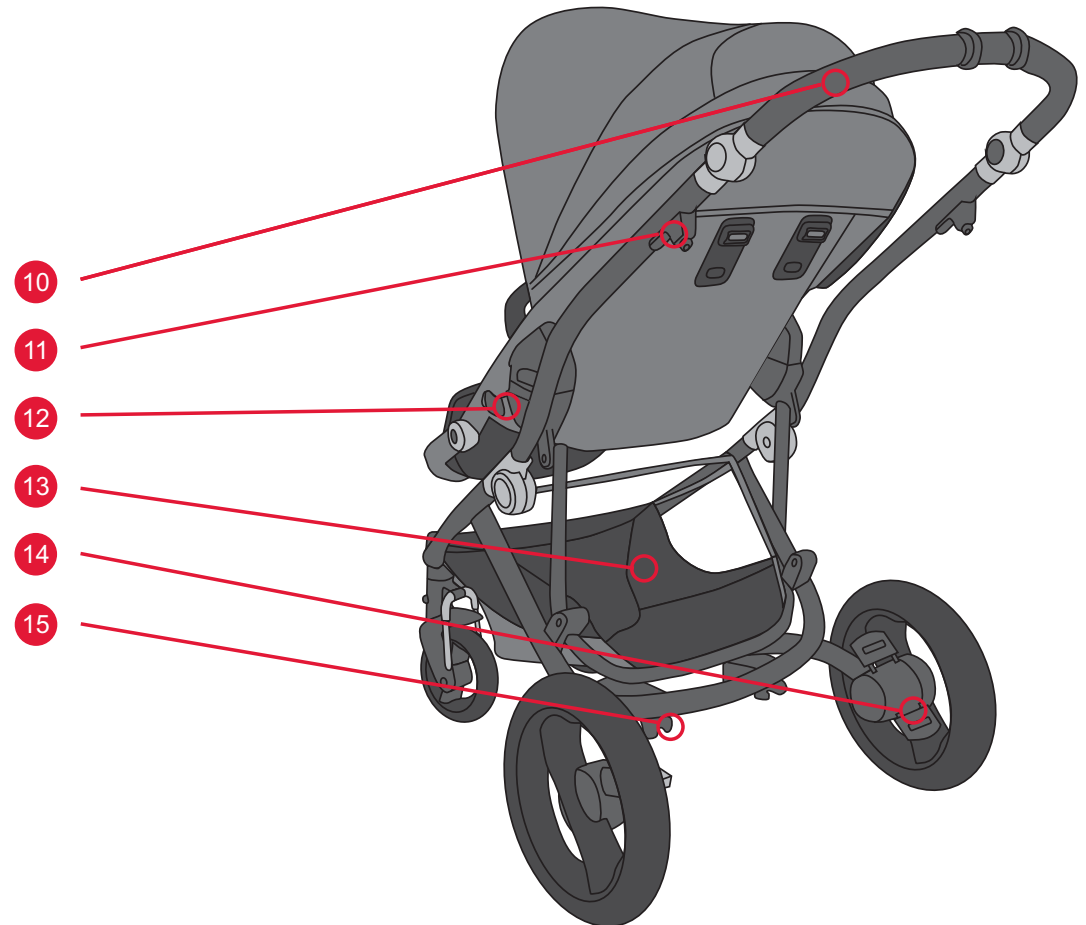
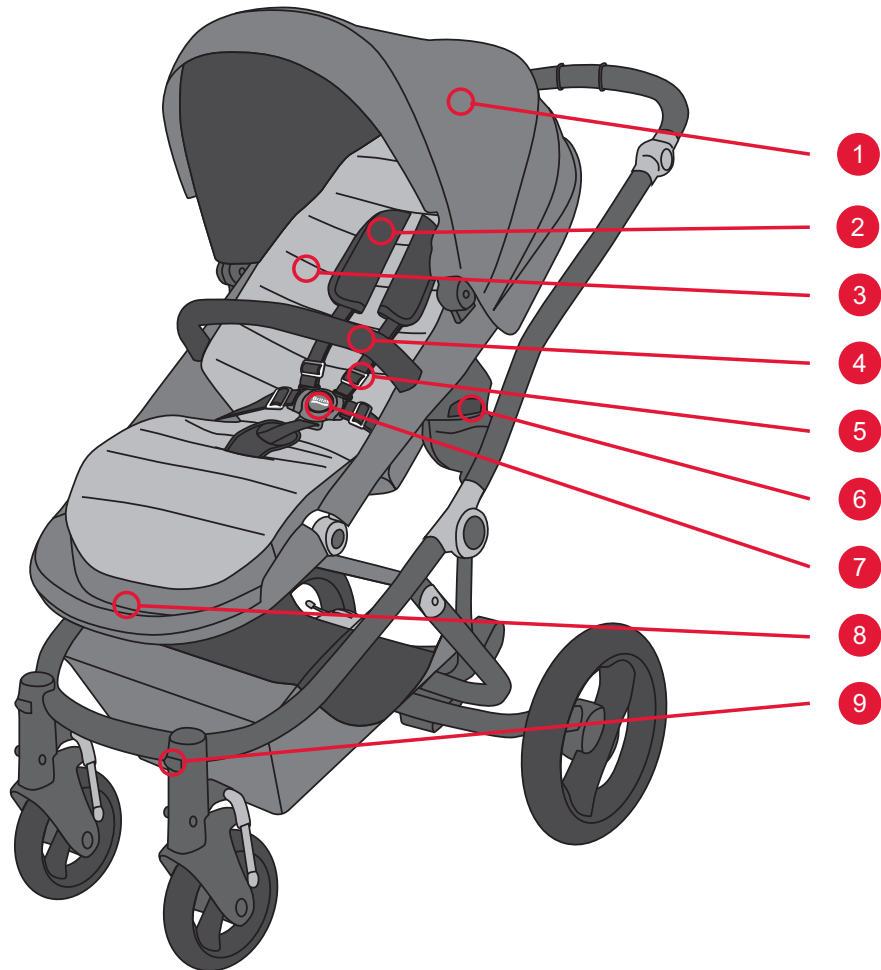

### 3. Opis

Br.	Opis
1	Pokrov
2	Rameni jastučići
3	Sklop u boji
4	Šipka odbojnika
5	Pojasevi sjedalice
6	Adapter Click and Go
7	Brava pojasa
8	Oslonac za noge
9	Blokada prednjih zakretnih kotača
10	Ručka
11	Preklopna blokada
12	Gumb za namještanje nagiba sjedenja
13	Košara
14	Kočnica
15	Opružje

### 3. Beskrivning

Nr.	Beskrivning
1	Sufflett
2	Axeldynor
3	Färgpaket
4	Stötfångarstång
5	Säkerhetsbälte
6	Click & Go-adapter
7	Bältesspänne
8	Fotstöd
9	Lås för främre svänghjul
10	Handtag
11	Infällningslås
12	Infällningsvinkel
13	Korg
14	Broms
15	Fjädring

### 3. Beskrivelse

Nr.	Beskrivelse
1	Kalesje
2	Skulderpolster
3	Løse trekk (colour pack)
4	Polstret bøyle
5	Vognsele
6	Click & Go adapter
7	Spenne
8	Fotplate
9	Lås på frittvingende forhjul
10	Håndtak
11	Sammenleggingslås
12	Ryggvinkel
13	Kurv
14	Brems
15	Fjæring

## 4. Sklapanje

### 4.1. Sklapanje osnovnog modela

Kao dio vašeg osnovnog modela Britax affinity koji ste primili:

- Okvir s kotačima i košarom
- Siva sjedalica s pojasevima i šipkom odbojnika
- Pokrov za kišu

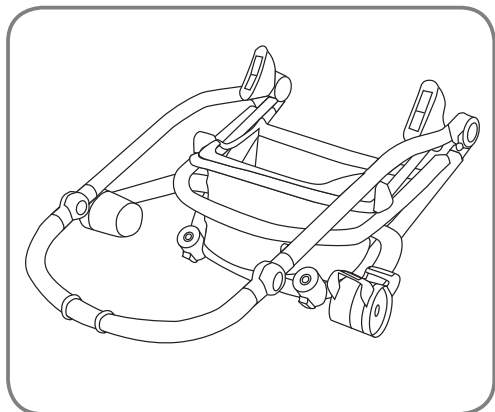

otvorite preklopnu blokadu i otklopite kolica

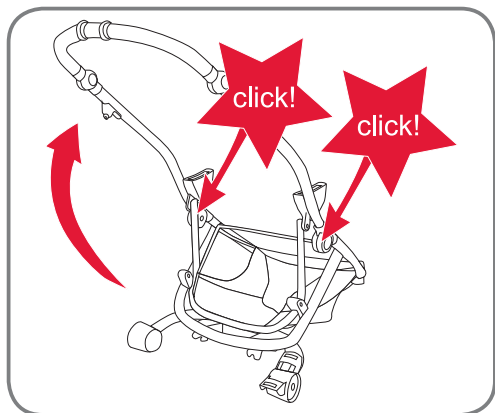

postavljanje uspravno – pobrinite se da se središnja spojnica uglavi uz čujni “klik”

Ako se pojavi bilo koji problem, **provjerite dio o otklapanju kolica**

## 4. Montering

### 4.1. Montering av basmodellen

Som en del av din Britax basmodell har du fått följande:

- Chassi med hjul och korg
- Grå sätesenhet med bältesystem och stötfångarstång
- Regnskydd

öppet infällningslås och uppfällning av produkten

rak inställning – se till att de centrala gångjärnen klickar hörbart

Om du har problem, läs avsnittet **fälla upp produkten**

## 4. Montere vognen

### 4.1. Montere grunnrammen

Dette følger med til din Britax affinity grunnramme:

- Understell med hjul og kurv
- Grå sete-enhet med vognsele og polstret bøyle
- Regntrekk

åpne den fremre låsen og slå opp vognen

sett den rett – og pass på at det sentrale hengselet „klikker“ tydelig på plass

Hvis du ikke får det helt til, se avsnittet **Slå opp vognen**

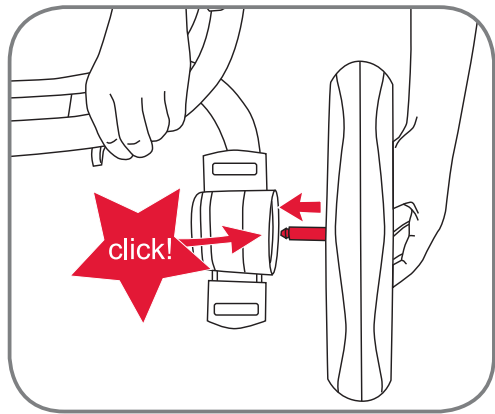

uglavite prednje i stražnje kotače

klick i främre och bakre hjulen

„klikk på“ hjulene foran og bak

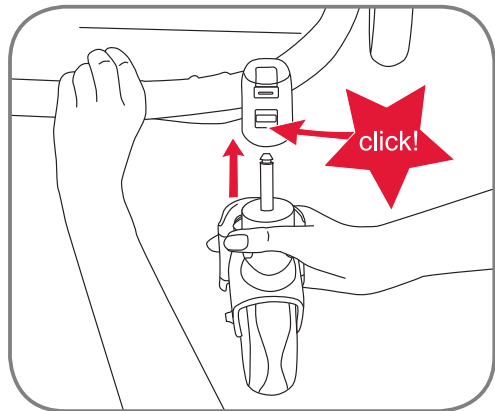

## 5. Način korištenja

## 5. Användning

## 5. Bruk

### 5.1. Prikladna namjena i opće napomene

### 5.1. Lämplighet och allmänna kommentarer

### 5.1. Egnethet og generelle anmerkninger

**UPOZORENJE!** Prije bilo kakvih prilagodbi kolica, pobrinite se da su parkirana na ravnoj podlozi uz aktiviranu kočnicu. Također se pobrinite da nema djeteta u sjedalici prilikom namještanja.

**WARNING!** Innan du gör några inställningar på vagnen, se till att den är parkerad på en jämn yta och att bromsen är inkopplad. Se även till inget barn sitter i sätet under inställningen.

**ADVARSEL!** Før du justerer på vognen, må du passe på at den står på et rett underlag og at bremsen er på. Det skal ikke sitte noe barn i vognen når du justerer den.

**HR**

Upute za uporabu

Kako biste sigurno koristili Britax affinity, važno je da uzmete u obzir sljedeća ograničenja težine za kolica:

- Maksimalna težina djeteta: 17 kg.
- Maksimalna težina predmeta u košari: 4 kg

## 5.2. Sklapanje proizvoda

**UPOZORENJE!** Kod sklapanja i otklapanja kolica uvijek se pobrinite da je aktivirana kočnica te da su sve blokade pravilno primijenjene.

Možete sklopiti Britax affinity sa sjedalicom okrenutom prema naprijed ili bez sjedalice. Za najsigurnije sklapanje najbolje bi bilo ukloniti sjedalicu i preklopiti okvir.

Za sklapanje kolica srednjim prstom pritisnite sekundarnu blokadu na desnoj strani gornje cijevi kolica, a kažiprstom povucite okidač za otpuštanje gore prema ručki na objema stranama.

Sklopite kolica do tla dok se sigurno brava sigurno blokira oko gornje cijevi i učvrsti okvir

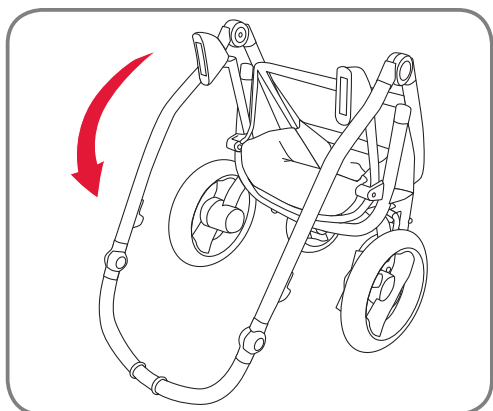
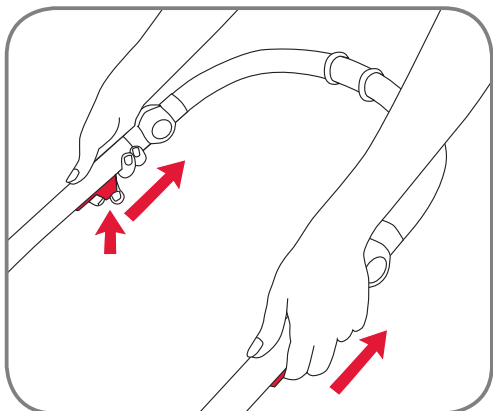
**SE**

Bruksanvisning

För säker användning av Britax systemet är det viktigt att du tar hänsyn till följande viktgränser för vagnen:

- Maximal vikt hos den åkande: 17 kg
- Maximal vikt i korgen: 4 kg

## 5.2. Fälla ihop produkten

**WARNING!** När du fäller ihop och fäller upp produkten ska du alltid se till att bromsen är inkopplad och att alla lås är aktiverade.

Du kan fälla ihop Britax systemet med sätet riktat framåt eller utan sätesenheten. För att få den mest kompakta ihopfällningen är det bäst att ta bort sätesenheten helt och fälla ihop chassiet.

För att vika ihop produkten trycker du på båda sidor av vagnen på det sekundära låset på höger sida av vagnens övre rör med långfingret och drar i utlösaren med pekfingret uppåt, mot handtaget.

Fäll ihop produkten mot marken tills chassiet låser säkerhetslåsen runt övre röret och säkrar chassiet

**NO**

Bruksanvisning

For å bruke Britax affinity på en sikker måte er det viktig at du følger disse begrensningene for hvor mye vekt den kan bære:

- Maks. vekt på barnet: 17 kg
- Maks. vekt i kurven: 4 kg

## 5.2. Legge sammen vognen

**ADVARSEL!** Når du legger sammen eller slår opp vognen, må du alltid passe på at bremsen er på og låsemekanismene festet.

Britax affinity kan legges sammen med setet vendt forover og uten at setet er i. Sammenleggingen blir mer kompakt hvis du tar ut setet og legger sammen understellet for seg.

For å legge sammen vognen trykker du låsen på høyre side av rammen på håndtaket med langfingeren samtidig som du på begge sider trekker utløseren oppover mot håndtaket med pekefingeren.

Skyv vognen ned mot bakken, helt til understellet låser seg rundt rammen på håndtaket

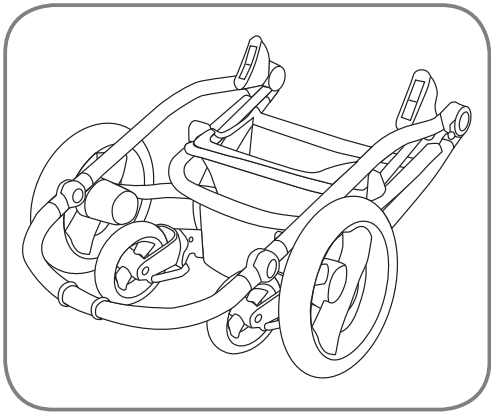

### 5.3. Otklapanje proizvoda

**UPOZORENJE!** Kod sklapanja i otklapanja kolica uvijek se pobrinite da je aktivirana kočnica te da su sve blokade pravilno primijenjene.

Otvorite blokadu za sklapanje i povicite kolica prema gore svakom rukom držeći za svaku stranu kolica.

Pobrinite se da je okvir pravilno namješten te da je središnja spojnica sigurno uglavljena uz čujan "klik".

### 5.3. Fälla upp produkten

**VARNING!** När du fäller ihop och fäller upp produkten ska du alltid se till att bromsen är inkopplad och att alla lås är aktiverade.

Öppna fällningslåset och dra vagnen uppåt genom att hålla i vagnens båda sidor med händerna.

Se till att chassiet är rätt monterat och att mittgångjärnet har låsts fast på plats med ett hörbart klickljud.

### 5.3. Slå opp vognen

**ADVARSEL!** Når du legger sammen eller slår opp vognen, må du alltid passe på at bremsen er på og låsemekanismene festet.

Åpne låsen og trekk vognen oppover med én hånd på hver side.

Forviss deg om at understellet er montert riktig og at du hører lyden fra at det sentrale hengslet „klikker“ på plass.

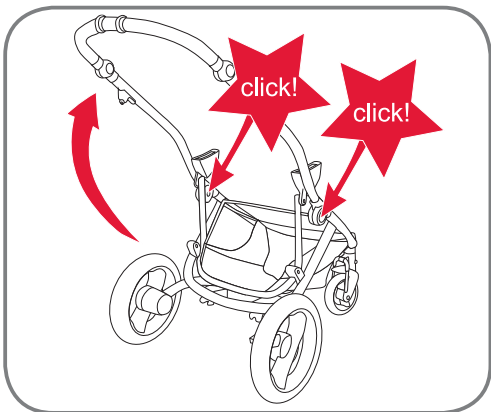
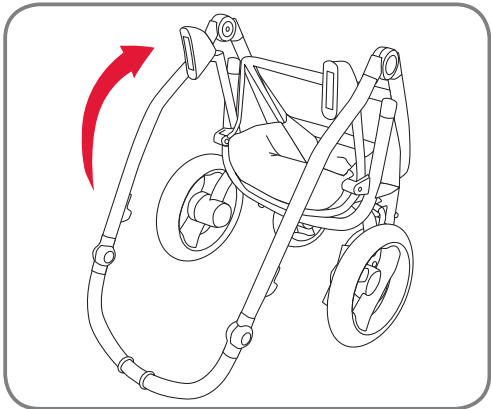

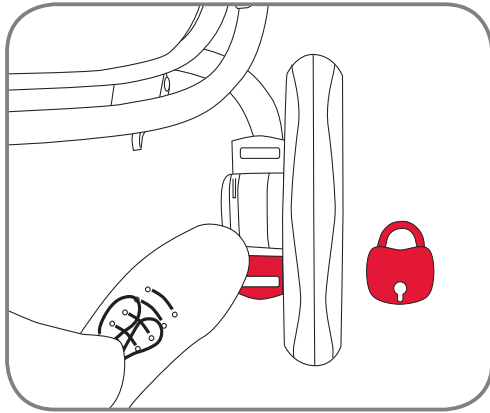

#### 5.4. Uporaba kočnice za parkiranje

**UPOZORENJE!** Pri svakom aktiviranju kočnice pobrinite se da je pažljivo proverite tako da objeručke pritisnete kolica držeći za ručku.

**UPOZORENJE!** Ispod košare smješteni su podešivači kabela. Nemojte mijenjati postavku podešivača kabela. To obavlja stručno osoblje tvrtke Britax.

#### Aktiviranje kočnice

Kako biste aktivirali kočnicu, gurnite stražnji kraj (označen crvenom trakom) papučice kočnice prema dolje

#### Otpuštanje kočnice

Kako biste otpustili kočnicu, gurnite prednji kraj (označen zelenom trakom) papučice kočnice prema dolje

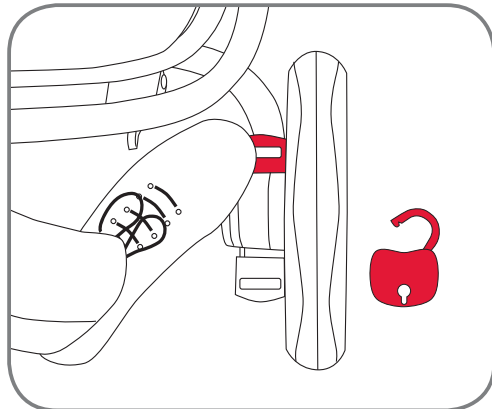

#### 5.5. Postavljanje i uklanjanje sjedalice, nosilice djeteta i prijenosnog krevetića Britax affinity s adapterima Click and Go®

**UPOZORENJE!** Kod postavljanja prijenosnog krevetića i nosilica pobrinite se da slijedite njihove upute.

HR

Upute za uporabu

SE

Bruksanvisning

#### 5.4. Använda parkeringsbromsen

**WARNING!** När du aktiverar bromsen ska du alltid kontrollera den genom att trycka lätt på vagnen med båda händerna på handtaget.

**WARNING!** Det finns bromskabelinställningar under korgen. Ändra inte inställningen på kabelinställningarna. Britax-personalen behöver få utbildning i detta.

#### Koppla in bromsen

Om du vill aktivera bromspedalen trycker du bakre delen (markerad med röd rand) av bromspedalen nedåt

#### Släppa upp bromsen

Om du vill avaktivera bromspedalen trycker du främre delen (markerad med grön rand) av bromspedalen nedåt

#### 5.5. Montera och ta loss sätet, bärsystemet och Britax lift med Click & Go® adapterar

**WARNING!** För montering av bär- och liftsystem, se till att du följer användarinstruktionerna.

NO

Bruksanvisning

#### 5.4. Bruke bremsen

**ADVARSEL!** Når du bruker bremsen skal du alltid kontrollere den ved å skyve forsiktig på vognen med begge hendene sikkert på håndtaket.

**ADVARSEL!** Kablene for å justere bremsen sitter under kurven. Ikke gjør noen forandringer på kabeljusteringene. Dette må gjøres av Britax' eget personale.

#### Aktivere bremsen

For å sette på bremsen trykker du den bakre delen (merket med rød stripe) av pedalen nedover

#### Løsne bremsen

For å løsne bremsen trykker du den fremre delen (merket med grønn stripe) av pedalen nedover

#### 5.5. Feste og ta av setedelen; barnesetet og Britax affinity bæresete med Click & Go® adaptere

**ADVARSEL!** Når du fester bæresete eller barnesete er det viktig at du følger anvisningene som gjelder spesielt for produktet.



Britax affinity koristi inovativan sustav spajanja Click and Go®. Sjedalica Britax affinity, prijenosni krevetić i nosilice Britax Römer koriste isti sustav adaptera za pričvršćivanje na okvir Britax affinity.

Britax systemet använder det innovativa Click & Go® bältessystemet. Britax sätesenhet, bärsystem och Britax Römer bärsystem för spädbarn har samma adaptersystem som fästs i Britax chassi.

Britax affinity bruker det innovative Click & Go® festesystemet. Britax affinity setedel/bæresete og Britax Römer barneseter festes med samme type festesystem til Britax affinity understell.

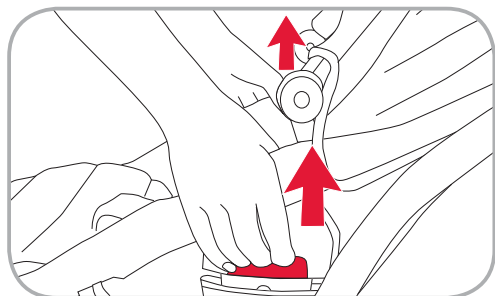
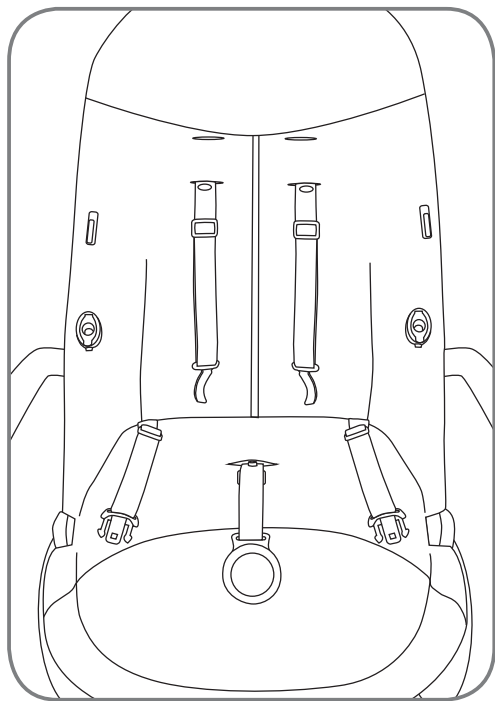

<b>Postavljanje</b>
<b>Sjedalica</b>
<b>Dozvoljeni smjerovi</b>
Prema naprijed ili natrag
<b>Način spajanja/otpuštanja</b>
Za postavljanje samo namjestite adaptere Click and Go® nad prihvatom okvira i uglavite sjedalicu u prihvatom. Adapteri će se uglaviti uz čujan “klik”.
<b>UPOZORENJE!</b> Uvijek se pobrinite da je adapter sjedalice Click and Go® potpuno spojen prije korištenja kolica!
Kod otpuštanja upotrijebite obje ruke kako biste lijevi i desni okidač adaptera Click and Go® povukli prema gore, a potom izvucite sjedalicu iz okvira.

<b>Tillbehör</b>
<b>Sätessenhet</b>
<b>Tillåtna riktningar</b>
Framåt- eller bakåtriktat
<b>Montera/demontera</b>
För att montera lägger du bara Click & Go® adapterna över chassitagen och trycker sätet på plats i dockningsenheten. Adapterna klickar till med ett hörbart klick.
<b>VARNING!</b> Kontrollera att sätesenhetens Click & Go®-adapter är fullt inkopplad innan du använder vagnen!
För att avaktivera använder du båda händerna för att dra vänster och höger utlösare för Click & Go®-adaptern på sätesenheten uppåt och dra sätet bort från chassiet.

<b>Feste</b>
<b>Setedel</b>
<b>Godkjente retninger</b>
Kan vende forover eller bakover
<b>Slik fester/løsner du</b>
For å feste, plasseres Click & Go® adapterne over festepunktene på understellet og setet trykkes inn. Adapterne klikker hørbart inn på plass.
<b>ADVARSEL!</b> Du må alltid forvise deg om at Click & Go® adapteren på setet er riktig festet før du bruker vognen!
For å løsne, bruker du begge hender til å trekke venstre og høyre spak på Click & Go® adapteren på setet oppover, og trekk setet bort fra understellet.

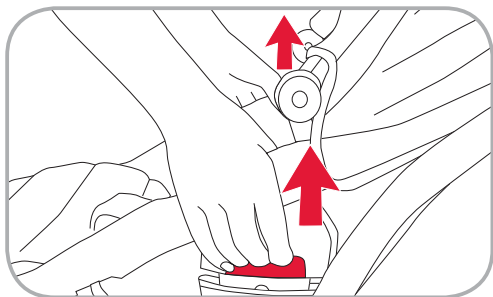
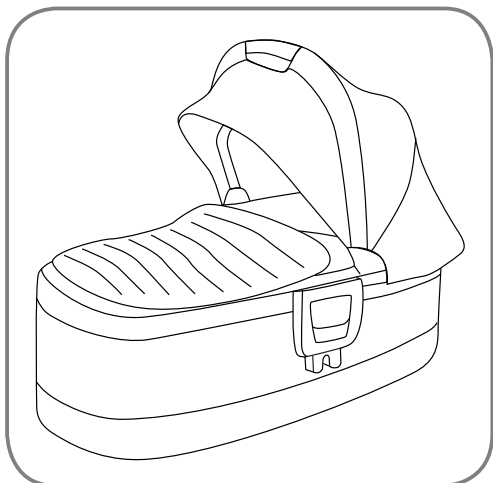

**HR** Upute za uporabu

**Postavljanje**

**Prijenosni krevetić**

**Dozvoljeni smjerovi**

Samo prema natrag



**Način spajanja/otpuštanja**

Za postavljanje samo namjestite adaptore Click and Go® nad prihvatom okvira i uglavite sjedalicu u prihvatom. Adapteri će se uglaviti uz čujan "klik".

**UPOZORENJE!** Uvijek se pobrinite da je adapter prijenosnog krevetića Click and Go® potpuno spojen prije korištenja kolica!

Kod otpuštanja upotrijebite obje ruke kako biste lijevi i desni okidač adaptera Click and Go® na prijenosnom krevetiću povukli prema gore, a potom izvucite prijenosni krevetić iz okvira.

**SE** Bruksanvisning

**Tillbehör**

**Bärsystem**

**Tillåtna riktningar**

Endast riktad bakåt



**Montera/demontera**

För att montera lägger du bara Click & Go® adapterna över chassiuttagen och trycker sätet på plats i dockningsenheten. Adapterna klickar till med ett hörbart klick.

**VARNING!** Kontrollera alltid att bärsystemets Click & Go®-adapter är fullt inkopplad innan du använder vagnen!

För att avaktivera använder du båda händerna för att dra vänster och höger utlösare för Click & Go®-adaptern på sätesenheten uppåt och dra sätet bort från chassiet.

**NO** Bruksanvisning

**Feste**

**Bæresete**

**Godkjente retninger**

Kun vendt bakover



**Slik fester/løsner du**

For å feste, plasseres Click & Go® adapterne over festepunktene på understellet og setet trykkes inn. Adapterne klikker hørbart inn på plass.

**ADVARSEL!** Du må alltid forvise deg om at Click & Go® adapteren på bæresetet er riktig festet før du bruker vognen!

For å løsne, bruker du begge hender til å trekke venstre og høyre spak på Click & Go® adapteren på bæresetet oppover, så løfter du bæresetet bort fra understellet.



Postavljanje
<b>Nosilica za bebe</b>
Dozvoljeni smjerovi
Samo prema natrag

Način spajanja/otpuštanja
Slijedite upute iz korisničkog priručnika za nosilicu za bebe

Tillbehör
<b>Spädbarnssystem</b>
Tillåtna riktningar
Endast riktad bakåt

Montera/demontera
Följ instruktionerna i bruksanvisningen för spädbarnssystemet

Feste
<b>Barnesete</b>
Godkjente retninger
Kun vendt bakover

Slik fester/løsner du
Følg produsentens anvisninger for bruken av barnesetet ditt

## 5.6. Namještanje sjedalice

### 5.6.1. Namještanje kuta naslanjanja

**UPOZORENJE!** Kod namještanja kuta sjedalice uvijek se pobrinite da je mehanizam za blokadu položaja sjedalice pravilno blokiran prije uporabe kolica.

Možete namjestiti kut sjedenja u četiri različita položaja. Kut sjedalice može se prilagoditi tako da sjedalice gleda prema naprijed ili natrag u smjeru okvira.

## 5.6. Justera sätet

### 5.6.1. Justera lutningsvinkeln

**WARNING!** När du justerar sätesvinkeln ska du alltid se till att lutningslåsmekanismen har låsts ordentligt innan du använder vagnen.

Du kan justera lutningsvinkeln i fyra olika positioner. Sätesvinkeln kan ställas in med sätet framåt eller bakåt på chassiet.

## 5.6. Justere setet

### 5.6.1. Justere helningen på ryggen

**ADVARSEL!** Når du justerer helningen på setet, skal du alltid forvise deg om at låsemekanismen sitter ordentlig før du tar vognen i bruk.

Du kan justere helningen i fire trinn. Helningen kan justeres uansett hvilken retning setet peker.

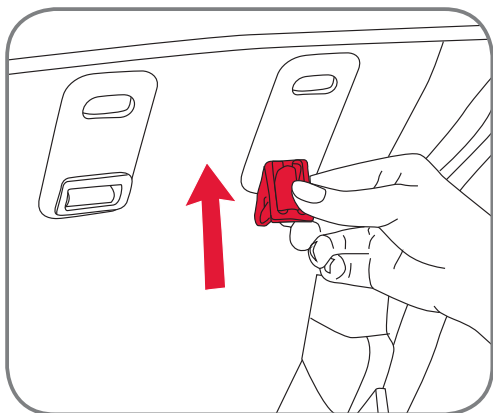
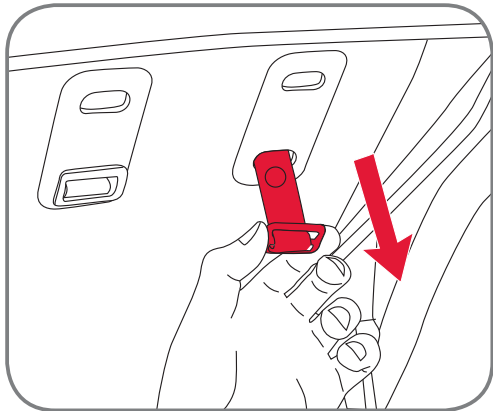
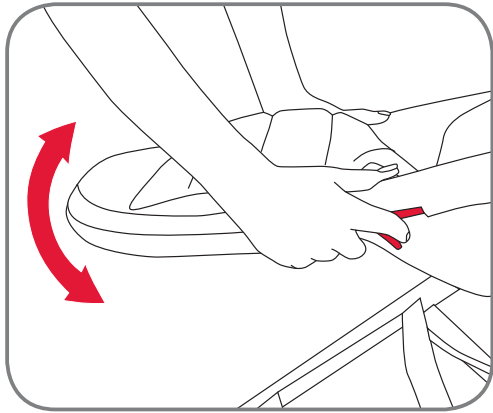
**HR**

Upute za uporabu

Za prilagodbu kuta sjedalice stavite obje ruke na nižu cijev jedinice za sjedalicu i upotrijebite lijevi i desni kažiprst kako biste izvukli podešavač kuta sjedanja prema dolje radi deblokade sjedalice. Potom možete namjestiti kut i otpustiti podešavače naginjanja naslona.

### 5.6.2. Prilagodba visine pojaseva

Pojasevi se mogu prilagoditi u dvije različite visine. Uvijek se pobrinite da se prilagodi pravilna visina djeteta u sjedalici.

Za prilagodbu visine pojaseva pobrinite se da je brava otvorena te da je jezičak pojasa oko struka skinut s jezička ramenog pojasa. Također se pobrinite da je otvoren gumb koji spaja ramene jastučice i pojaseve. Izvucite pojaseve na stražnjoj strani leđnog naslona.

Zakrenite kopču zatezača 90 stupnjeva i provucite je kroz rupu za pojaseve na leđnom naslonu, kao što prikazuje slika

**SE**

Bruksanvisning

För att justera sätesvinkeln lägger du båda händerna över sätets nedre rör och använder vänster och höger pekfinger för att trycka lutningsinställningen nedåt och låsa upp sätet. Sedan kan du justera vinkeln och avaktivera lutningsinställningarna.

### 5.6.2. Bälteshöjdinställning

Bältet kan justeras i två olika höjder. Se alltid till att ställa in rätt höjd för det åkande barnet.

För att justera bälteshöjden ska du se till att spännet är öppet och att bältet är frånkopplat från axelremmens flik. Se också till att knappen som ansluter axeldynorna till bältet är öppna. Dra bältesremmen ut ur ryggstödet

Vrid spännet 90 grader och tryck in det genom bälteshålet i ryggstödet så som visas på bilden

**NO**

Bruksanvisning

For å justere helningen på setet, setter du begge hender på den nedre delen av seterammen og bruker pekefingerne på høyre og venstre hånd til å trekke ryggspaken ned og løsne setet. Så justerer du vinkelen og slipper ryggspaken.

### 5.6.2. Justere høyden på selen

Selen kan sitte i to forskjellige høyder. Pass alltid på at den sitter i riktig høyde for ditt barn.

Når høyden på selen justeres skal spennen være åpen og stroppen rundt livet tatt ut av skulderstroppene. Knappen som fester skulderpolstrene til selen må være åpen. Trekk selen ut på baksiden av seteryggen

Drei klipsen ytterst på selen 90 grader og skyv den gjennom hullet bak på seteryggen, slik bildet viser

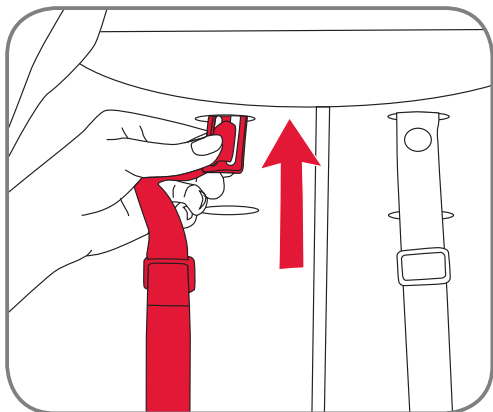

Provucite držač pojaseva kroz prednji dio leđnog naslona  
Gurnite držač pojaseva kroz drugu rupu visine pojaseva prema stražnjoj strani leđnog naslona

Dra bältesspännnet genom ryggstö-  
dets framsida  
Tryck bältesspännnet genom det an-  
dra bälteshöjdhållet mot ryggstödet  
baksida

Trekk sperreklipsen ut på framsiden  
av ryggen  
Skyv sperreklipsen gjennom den  
andre seleåpningen, mot baksiden av  
seteryggen

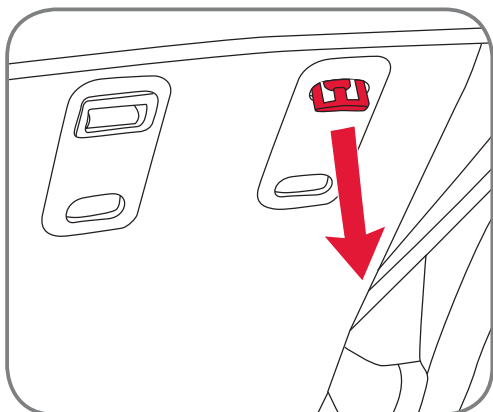

Ponovno provucite držač pojaseva  
kroz rupu

Dra bältesspännnet genom hålet igen

Trekk sperreklipsen gjennom hullet  
igjen

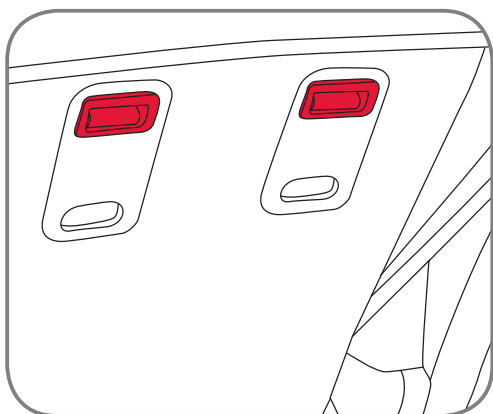

Pobrinite se da se držač pojaseva  
ponovno zakrene 90 stupnjeva kako  
bi pravilno pridržavao pojaseve, kao  
što je prikazano na slici.

Kontrollera att bältesspännnet vrids  
90 grader igen så att det fästs or-  
dentligt så som visas på bilden.

Det er viktig at du dreier sperreklipsen  
90 grader igjen, så den holder på  
selen slik bildet viser.

Pobrinite se da ponovno ugradite  
ramene jastučice i gumb radi pričvr-  
šćivanja na pojaseve.

Se till att installera axeldynorna  
korrekt igen, inklusive knappen för att  
säkra dem i bältessystemet.

Sett skulderpolstrene tilbake på plass  
og fest dem til selen med knappen.

**HR**

Upute za uporabu

**5.6.3. Namještanje oslonca za noge**

Za namještanje oslonca za noge stavite obje ruke na obje strane oslonca za noge i pritisnite gumb podešivača kažiprstom kako biste otpustili oslonac za noge. Potom možete namjestiti kut i otpustiti ga prstom. Pobrinite se da se oslonac za noge sigurno uglavi.

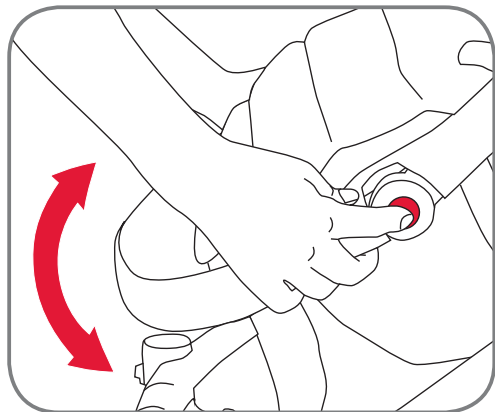

Kod više djece, oslonac za noge na sjedalici mogao bi biti prekratak. U tom slučaju dodatno prilagodite oslonac za noge i pobrinite se da vaše dijete stavi noge na odbojnik na prednjoj strani kolica. To je moguće samo ako sjedalica gleda prema naprijed.

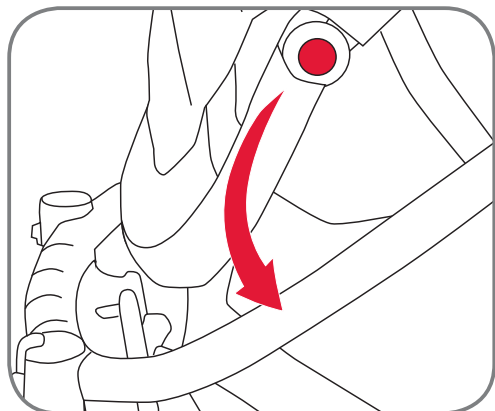
**5.6.4. Otvaranje šipke odbojnika**

Šipka odbojnika otvara se na svakoj strani sjedalice. Za otvaranje šipke odbojnika samo pritisnite gumb ispod spojnika na sjedalici te ga otvorite.

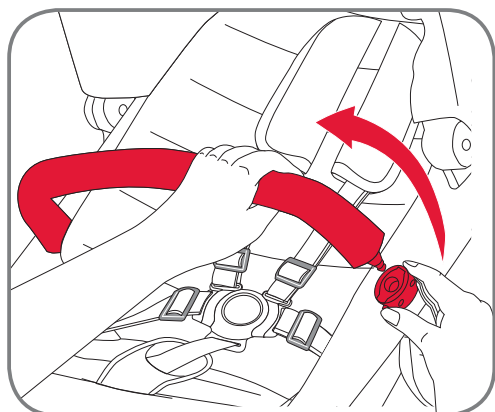
**SE**

Bruksanvisning

**5.6.3. Justera fotstödet**

För att justera fotstödet lägger du händerna på varsin sida om fotstödet och trycker på inställningsknappen med pekfingeret för att låsa upp fotstödet. Justera sedan vinkeln och aktivera med fingret. Kontrollera att fotstödet låses på plats.

För långa barn kan fotstödet på sätet verka för kort. I så fall kan du justera fotstödet ytterligare och låta barnet lägga fötterna på stötfångaren framför vagnen. Detta går bara att göra när sätet är vänt framåt.

**5.6.4. Öppna stötfångarstången**

Stötfångarstången öppnas på vardera sida av sätesenheten. För att öppna stötfångarstången trycker du bara på knappen under säteskopplingen och drar för att öppna.

**NO**

Bruksanvisning

**5.6.3. Justere fotbrettet**

For å justere fotbrettet, tar du tak på begge sider og trykker justeringsknappene med pekefingerne for å løsne brettet. Så stiller du inn den vinkelen du vil ha, og slipper løs. Pass på at fotbrettet låses ordentlig.

For høye barn, kan fotbrettet på setet være for kort. I så fall kan du senke fotbrettet lenger ned og la barnet ha føttene mot den polstrede bøylen på vognen. Dette er bare mulig når setet er montert så det peker forover.

**5.6.4. Åpne bøylen**

Den polstrede bøylen kan åpnes til begge sider. For å åpne bøylen, trykker du bare på knappen på undersiden av festet og trekker den ut.

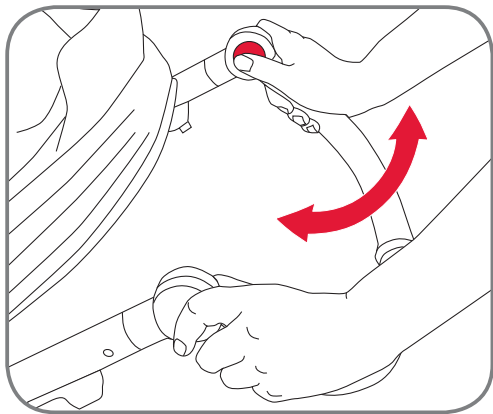

### 5.7. Namještanje ručke

Za namještanje ručke stavite ruku na obje strane ručke, kao što je prikazano, a potom palčevima pritisnite gumb za namještanje ručke.

Potom možete namjestiti ručku i otpustiti gumb  
Pobrinite se da je ručka sigurno zaglavljena prije korištenja kolica.

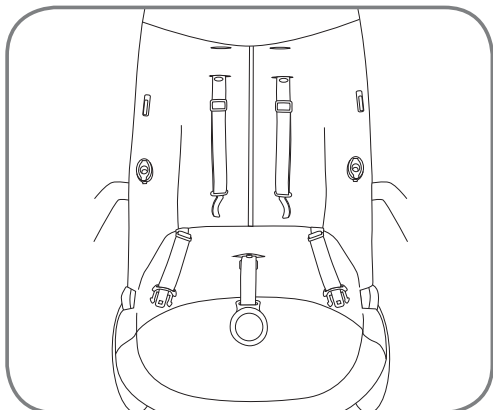

### 5.8. Postavljanje i uklanjanje sklopa u boji

**Postavljanje sklopa u boji:**

Uklonite šipku odbojnika i otvorite pojaseve na sjedalici. Pobrinite se da se ramene trake provuku kroz rupe pravilne visine pojasa (za pomoć pogledajte namještanje sjedalice)

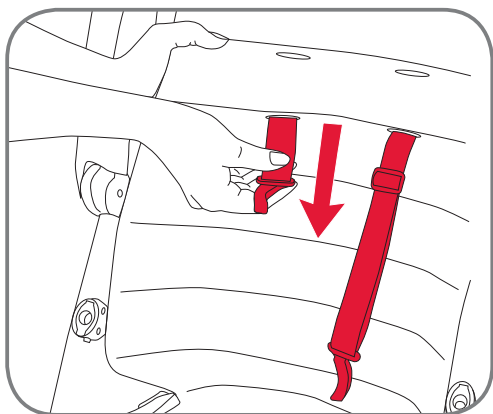

Provučite ramene trake (lijevu i desnu) kroz odgovarajuće rupe ramene trake na jastučiću sjedalice.

### 5.7. Justera handtaget

För att justera handtaget lägger du händerna på båda sidorna om handtaget så som visas på bilden och trycker på handtagsinställningsknappen med tummarna.

Justera sedan handtaget och släpp upp knappen  
Kontrollera att handtaget är låst på ett säkert sätt innan du använder vagnen.

### 5.8. Montera och demontera färgpaketet

**Så här monterar du färgpaketet:**

Avlägsna stötfångarstången och öppna sätesenhetens bältesystem. Se till att axelremmarna är dragna genom rätt höjdställningshål (se sätesinställning för hjälp)

För in axelremmarna (vänster och höger) genom axelremmens hål på sätesdynan.

### 5.7. Justere håndtaket

For å justere håndtaket, tar du tak på begge sider, slik bildet viser, og trykker knappene med tomlene.

Juster håndtaket før du slipper knappen igjen  
Forviss deg om at håndtaket gikk i lås før du bruker vognen.

### 5.8. Sette på og ta av ekstra trekk (colour pack)

**Sette på trekket:**

Fjern bøylene og åpne selen på setet. Pass på at skulderstroppene går gjennom riktig selehull (se evt. avsnittet om justering av selen)

Skyv skulderstroppene (høyre og venstre) gjennom riktige hull i seteputen.

**HR**

Upute za uporabu

Provucite razdjelnu traku kroz rupu u podlozi sjedalice na jastučiću sjedalice

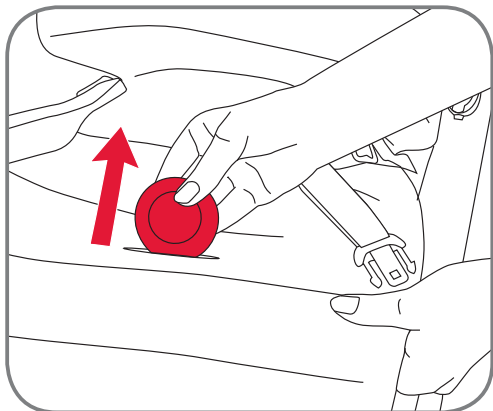

Pomjerite ramene jastučice na ramene trake. Svaki rameni jastučić ima pritiski gumb na unutrašnjoj strani užega kraja. Pobrinite se da je pritiski gumb na stražnjoj strani ramenog jastučića tako da se može staviti na gumb pri vrhu ramene trake. To treba učiniti za lijevi i desni rameni jastučić

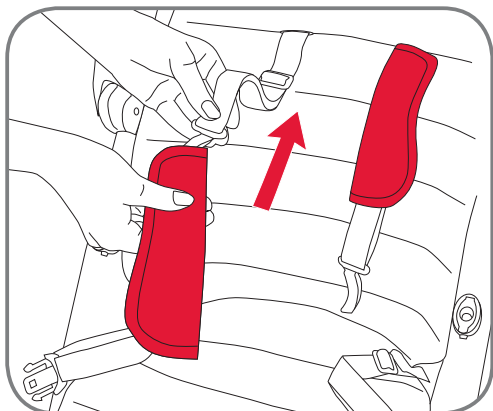

Zatvorite gumb između ramenog jastučića i ramene trake. To treba učiniti za lijevi i desni rameni jastučić

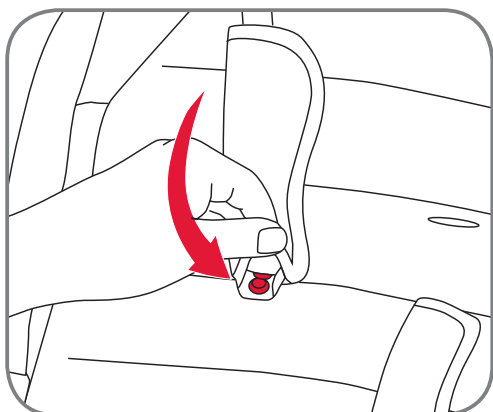
**SE**

Bruksanvisning

Mata in bygelremmen genom hålet i sätet sätesdyna

För in axeldynorna i axelremmarna. Varje axeldyna har en tryckknapp på insidan av den smalare änden. Se till att tryckknappen är på baksidan av axeldynan så att den kan passas in mot knappen ovanpå axelremmen. Detta behöver göras för vänster och höger axeldyna.

Tryck ihop knappen mellan axeldynan och axelremmen. Detta behöver göras för vänster och höger axeldyna.

**NO**

Bruksanvisning

Skyv benselen gjennom hullet i sitteflaten på seteputen

Skyv skulderpolstrene inn på skulderstroppene. Polstrene har en trykknapp på innsiden av den smale enden. Pass på at trykknappen kommer på baksiden, slik at den kan festes til knappen på toppen av skulderstroppen. Dette må gjøres på høyre og venstre side.

Lukk knappen mellom skulderpolstret og skulderstroppen. Dette må gjøres på høyre og venstre side.



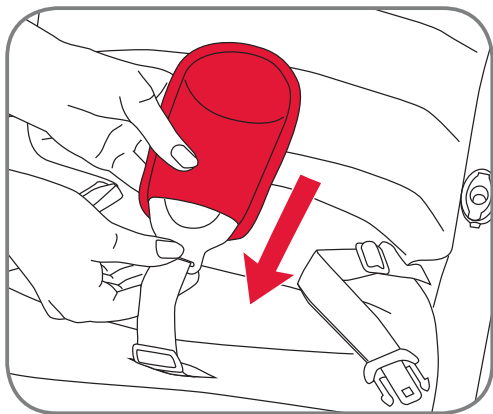

Pogurajte bravu preko razdjelne trake

För in spännet genom bygelremmen

Skyv spennen gjennom benstroppen

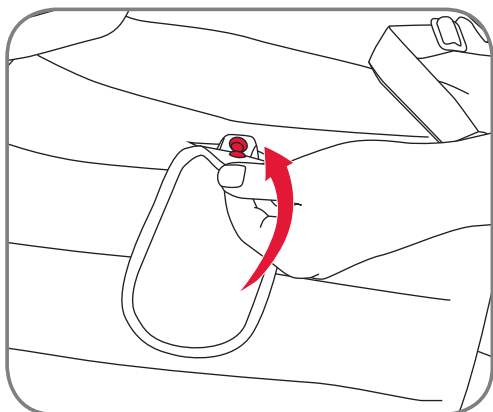

Zatvorite pritisni gumb na unutarnjoj strani nižeg kraja razdvojnog jastučića i pobrinite se da je spojen s razdvojnog trakom.

Stäng tryckknappen på insidan av nedre delen av bygel och se till att den kopplas ihop med bygelremmen

Lukk trykknappen på innsiden av den nedre delen av benpolsteret og pass på at den virkelig sitter på benstroppen

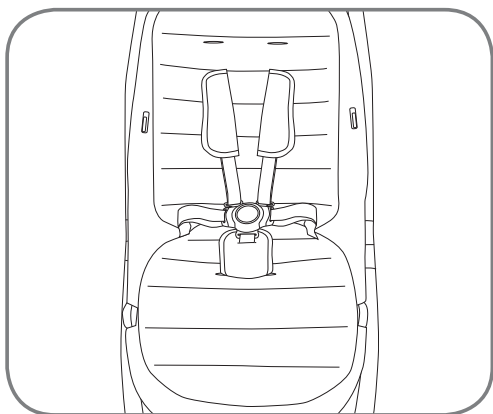

Pobrinite se da sjedalica izgleda sastavljena kao na slici prikazanoj s ramenim jastučićima, jastučićem sjedalice i razdvojnog trakom.

Kontrollera att sätet ser ut som på bilden med axeldynor, sätesdyna och bygelrem monterade.

Se etter at setet ditt nå ser ut som på bildet; med setepute og skulder- og benpolstring på plass.

**HR**

Upute za uporabu

Pogurajte jezičak lijevog i desnog spojnika pokrova u utore sjedalice. Pobrinite se da se pokrov uglavi uz čujan "klik" s obje strane

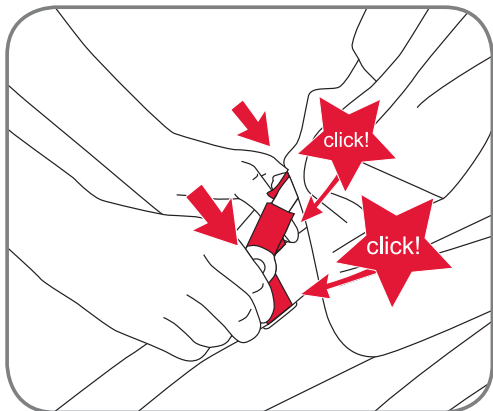
**SE**

Bruksanvisning

Skjut ihop vänster och höger koppelingsflik i bygeln in i sätesspåren. Se till att suffletten klickar till med ett hörbart klick på båda sidorna

**NO**

Bruksanvisning

Sett festetungene på kalesjen inn i setefestene på høyre og venstre side. Du skal tydelig høre at kalesjen festes, på begge sider

Zatvorite patentni zatvarač kako biste pričvrstili pokrov, počevši od desne strane sjedalice

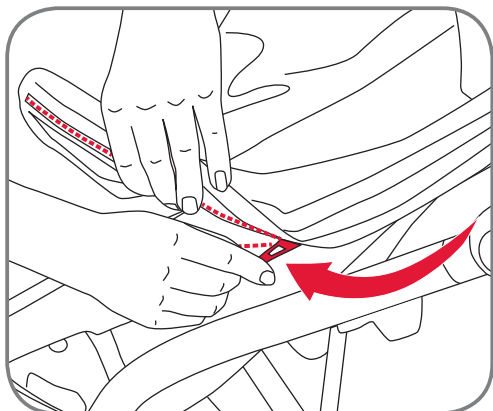

Stäng dragkedjan på suffletten, med början på höger sida på sätesenheten

Lukk glidelåsen for å feste kalesjen; begynn på høyre siden av setet

Uzmite umetak košare i spojite ga na lijevi i desni gumb košare, kao što je prikazano na slici

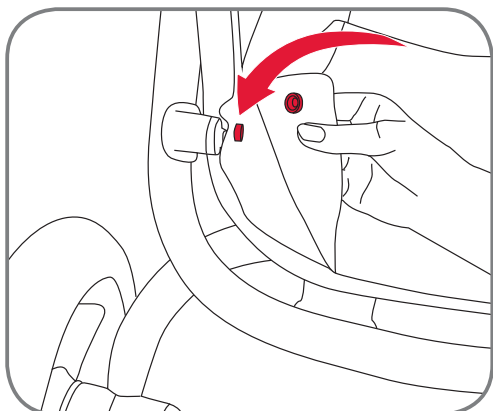

Ta korgen och fäst den med knapparna på vänster och höger sida av korgen, så som visas på bilden

Ta kurvinnlegget og fest det med knappene på høyre og venstre side av kurven slik bildet viser

Za uklanjanje sklopa u boji, izvršite prethodne radnje obrnutim slijedom.

För att demontera färgpaketet utför du uppgifterna som anges ovan i omvänd ordning.

For å ta av det ekstra trekket, gjør du motsatt av det som beskrives ovenfor.

## 5.9. Namještanje pojaseva na dijete

**UPOZORENJE!** Uvijek upotrijebite pravilno postavljene i prilagođene pojaseve!

**UPOZORENJE!** Uvijek koristite razdvoju traku uz pojas oko struka!

### Zatvaranje pojaseva:

- Provucite jezičak brave ramenog pojasa kroz jezičak trake oko struka i uglavite ga u bravu

### Prilagođavanje pojaseva:

- Prilagodite pojaseve pomjeranjem kopči podešavača na ramenoj traci i trakama oko struka na željenu duljinu.

**OPREZ!** Uvijek ponovno namjestite pojaseve prilikom promjene položaja sjedenja djeteta.

### Otvaranje pojaseva:

- Pritisnite gumb na bravi i otpustite trake oko struka i ramene trake iz brave

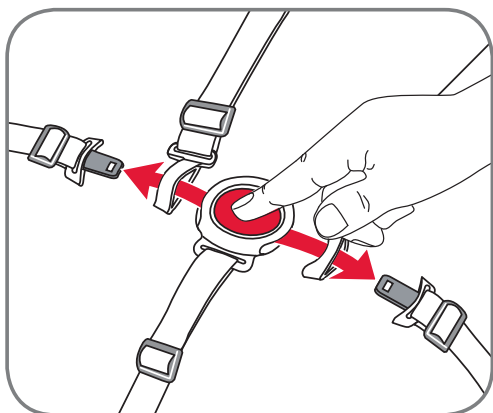
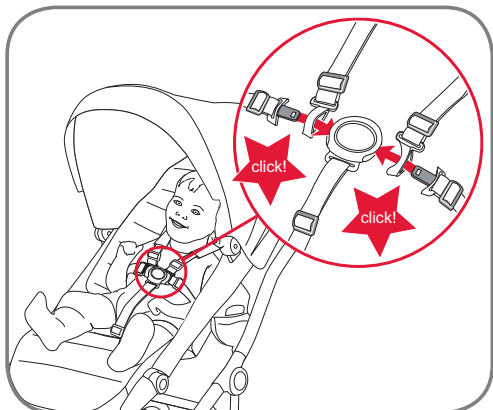

## 5.9. Spänna fast barnet

**WARNING!** Använd alltid korrekt monterat och justerat bälte!

**WARNING!** Använd alltid bygelremmen i kombination med midjebältet!

### Så här stänger du bältessystemet:

- Trä axelremmens spännesflik genom bältesfliken och klicka fast i spännet

### Så här justerar du bältessystemet:

- Justera bältet genom att flytta inställningsklipsen på axelremmen och magremmarna i önskad längd.

**VAR FÖRSIKTIG!** Justera alltid om bältet när du ändrar barnets sätesposition.

### Så här öppnar du bältessystemet:

- Tryck på bältesknappen och släpp mag- och axelremmarna från spännet

## 5.9. Spenne fast barnet

**ADVARSEL!** Pass alltid på at selen er riktig tilpasset og sitter som den skal!

**ADVARSEL!** Bruk alltid både strop-pen mellom bena og selen rundt livet!

### Lukke selen:

- Tre tungen på skulderstroppen gjennom tungen på livstroppen og fest i spennen

### Justere selen:

- Selen justeres med klipsene på skulder-/livstroppene til du finner riktig lengde.

**PASS PÅ!** Husk å regulere vognselen når du endrer barnets sittestilling.

### Åpne selen:

- Trykk på knappen på spennen for å løsne liv- og skulderstroppene fra spennen

**HR**

Upute za uporabu

**5.10. Postavljanje vjetrobrana**

Namjestite vjetrobran preko oslonca za noge, kao što prikazuje slika

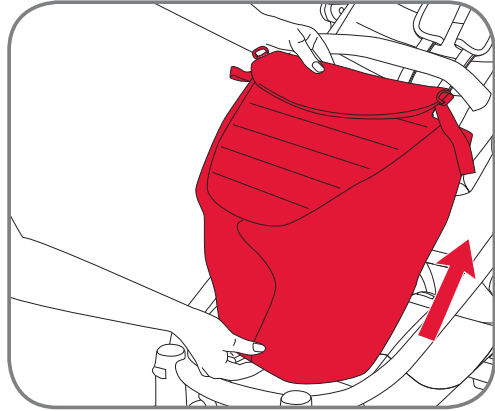

Navucite čičak-traku oko šipke odbojnika i provucite je kroz metalni prsten kako biste zatvorili vjetrobran

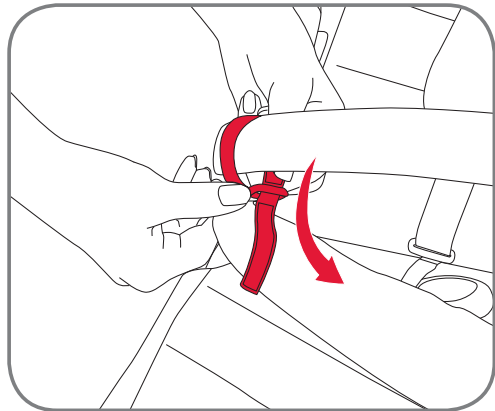
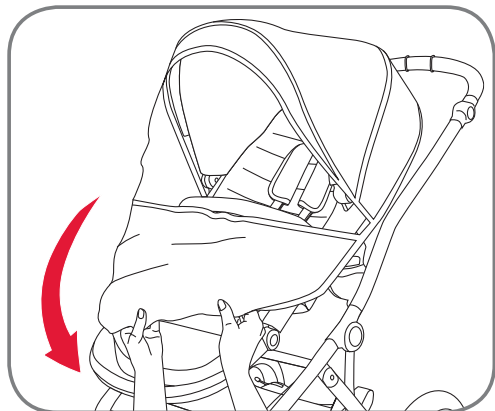
**5.11. Postavljanje pokrova protiv kiše****SE**

Bruksanvisning

**5.10. Fästa förklädet**

Dra förklädet över fotstödet så som visas på bilden

Dra Velcro-remmen runt stötfångarstången och gör en ögla genom metallringen för att stänga ihop det

**5.11. Montera regnskyddet****NO**

Bruksanvisning

**5.10. Montere fottrekket**

Trekk fottrekket over fotbrettet slik bildet viser

Før borrelåsen rundt bøylen og gjennom metallringen for å feste trekket

**5.11. Montere regntrekket**

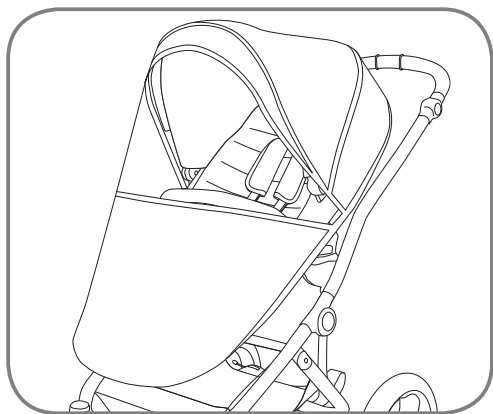

### 5.12. Tlak zraka u stražnjem kotaču

**UPOZORENJE!** Uvijek se pobrinite za pravilan tlak zraka u kotačima! Maksimalni tlak zraka u stražnjim kotačima je 1,7 bara (25 psi).

### 5.12. Bakhjulstryck

**WARNING!** Kontrollera alltid att hjulens lufttryck är korrekt! Maximalt lufttryck i bakhjulen är 1,7 bar (25 psi).

### 5.12. Luftrykk i bakhjulene

**ADVARSEL!** Pass på at du alltid har riktig trykk i hjulene! Maks luftrykk i bakhjulene er 1,7 bar (25 psi).

### 5.13. Zakretanje, blokada i brzo otpuštanje prednjeg kotača

Uvijek blokirajte funkciju zakretanja prednjih kotača kada ste na hrapavom ili neravnom terenu.

### 5.13. Svänglås och snabbkoppling för framhjul

Lås alltid svängfunktionen för framhjulen när du är på ojämnt underlag eller i tung terräng.

### 5.13. Låsevrider og „quick release“ på forhjul

Du bør alltid låse forhjulene når du beveger deg i ulendt terreng eller på ujevnt underlag.

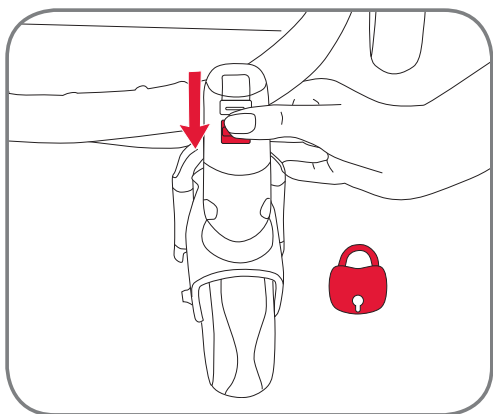

**HR**

Upute za uporabu

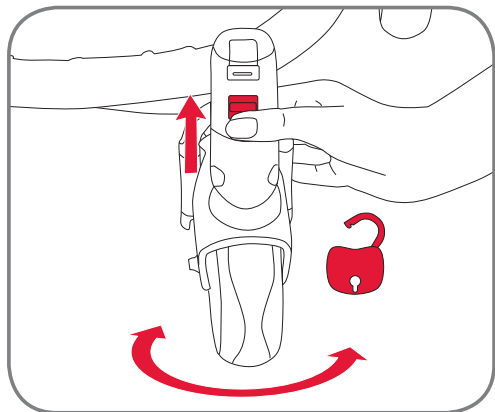

Za otpuštanje prednje zakretne bloкаде, gurnite zakretni gumb za blokadu prema gore i tako ćete slobodno zakretati kotače.

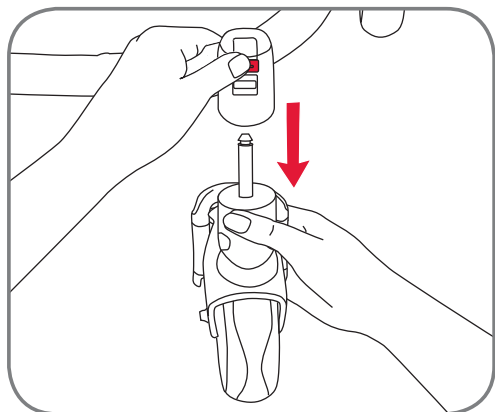

za otpuštanje prednjih kotača pritisnite gumb za otpuštanje prednjeg kotača i uklonite kotač

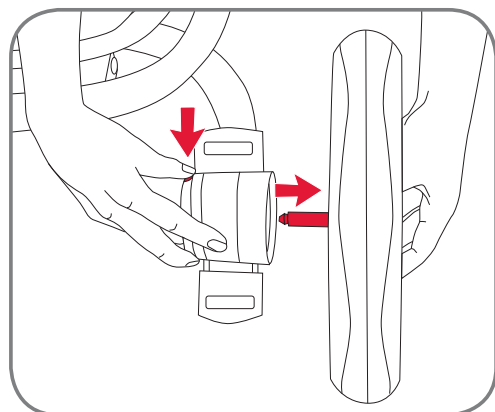

#### 5.14. Brzo otpuštanje stražnjeg kotača

Za otpuštanje stražnjih kotača pritisnite gumb kao što je prikazano na slici te istovremeno izvadite kotač.

**SE**

Bruksanvisning

För att aktivera främre svänglåset trycker du svänglåsknappen uppåt så kan hjulen svänga fritt.

för att lossa framhjulen trycker du på lossningsknappen för framhjulet och plockar bort hjulet

#### 5.14. Snabbkoppling för bakhjul

För att lossa bakhjulen trycker du på knappen så som visas på bilden och drar ut hjulet samtidigt.

**NO**

Bruksanvisning

For å løsne låsemekanismen, trykker du låseknappen oppover og hjulene svinger fritt igjen.

for å løsne framhjulene; trykk utløserknappen og ta av hjulet

#### 5.14. „Quick release“ på bakhjul

For å løsne bakhjulene trykker du knappen slik bildet viser samtidig som du trekker hjulet ut.

## 6. Zaštita od krađe i code-no.com

Britax affinity opremljen je jedinstvenom oznakom code-no.com. Ovu oznaku i broj možete pronaći na stražnjoj unakrsnoj šipci između kotača na posebnoj naljepnici naziva "THEFT PROTECTION" (Zaštita od krađe).

CODE-No.com identificira proizvode pomoću mrežnog sustava šifriranja proizvoda i time ga štiti od krađe, a također vraća ukradeni proizvod vlasniku. Aktiviranjem broja ŠIFRE vaših kolica Britax affinity na internetskom portalu CODE-No.com prijavljujete se kao zakonski vlasnik vaših kolica. Izgubljeni artikli koji su prijavljeni na portalu CODE-No.com nakon pronalaznja se lako i diskretno vrate preko tvrtke na njihovu prvobitnu lokaciju. Uvijek se čuva anonimnost vlasnika.

Ovaj sustav omogućava svakome da provjeri status broja ŠIFRE, što otežava ilegalnu prodaju ukradenih artikala i tako pruža zakonitom vlasniku preventivnu zaštitu od krađe.

## 6. Stöldskydd med code-no.com

Ditt Britax-system är utrustat med en unik tagg på code-no.com. Du hittar den här fliken och numret vid det röda krysset mellan hjulen på en specialetikett där det står "THEFT PROTECTION".

CODE-No.com identifierar produkter med hjälp av ett online-baserat produktkodningssystem, skyddar mot stöld och återförenar förlorad egendom med sina ägare. Genom att aktivera KOD-numret på din Britax vagn för spädbarn på Internet-portalen CODE-No.com, registrerar du dig själv som giltig ägare av vagnen. Förlorade artiklar som har registrerats på CODE-No.com lämnas enkelt och diskret tillbaka av företaget till den ursprungsplats där de återfanns. Ägarens anonymitet bevaras alltid. Systemet gör det möjligt för alla att utföra en statuskontroll av ett KOD-nummer, försvåra olaglig försäljning av stulna artiklar och därmed erbjuda den registrerade ägaren ett förebyggande skydd mot stöld.

## 6. Tyveribeskyttelse med code-no.com

Britax affinity produktet ditt er utstyrt med en unik kodennummer-tag. Nummeret finner du på den bakre stangen mellom hjulene, på en lapp merket „THEFT PROTECTION“.

CODE-No identifiserer produkter med hjelp av et nettbasert produktkodesystem; det beskytter mot tyveri og hjelper folk til å få tilbake stjålet gods. Når du aktiverer CODE-nummeret på Britax affinity vognen din på CODE-No.com, registrerer du deg som lovlig eier av vognen. Firmaet returnerer mistet gods som er registrert på CODE-No.com enkelt og diskret til dets opprinnelige plassering. Eierens anonymitet er sikret til enhver tid. Dette systemet gjør det mulig for alle å sjekke statusen til et CODE-nummer slik at ulovlig salg av stjålet gods kan unngås. Dette gir samtidig den rettmessige eieren beskyttelse mot tyveri.

## 7. Održavanje proizvoda Britax affinity

Proizvod treba redovito provjeravati i čistiti.

- Redovito provjeravajte oštećenja svih važnih dijelova. Pobrinite se da sve mehaničke komponente rade pravilno.
- Redovito provjeravajte sve vijke, zakovice, svornjake i ostale pričvrstne elemente.
- Nemojte koristiti mazivo ili ulje za podmazivanje – upotrijebite raspršivač na bazi silikona.
- Prekomjerno opterećivanje, nepravilno sklapanje ili uporaba nedozvoljene opreme može oštetiti ili uništiti kolica.
- Nikada ne stavljajte više od 4 kg u košaru za kupnju.
- Sklopljena kolica držite samo u dobro prozračenim prostorima bez plijesni.
- Kolica držite podalje od sunčeve svjetlosti jer bi tkaninasti dijelovi mogli izbljedjeti.
- Nemojte koristiti kolica ako su dijelovi savijeni, istrošeni ili slomljeni. Pobrinite se da kolica popravi servisni tehničar ili se obratite Britaxovoj Službi za korisnike.

### Upute za održavanje

Navlaka sjedalice i pokrov mogu se čistiti spužvom i toplom sapunicom.



## 7. Ta hand om ditt Britax bärsystem

Produkten ska regelbundet kontrolleras och rengöras.

- Kontrollera regelbundet om det finns skador på alla viktiga delar. Kontrollera att de mekaniska komponenterna fungerar som de ska.
- Kontrollera regelbundet att alla skruvar, nitar, bultar och andra fästen sitter ordentligt fast.
- Använd inte fett eller olja vid smörjning, utan bara en silikonbaserad spray.
- För tung att lasta, felaktig ihopfällning eller användning av icke godkända tillbehör kan skada eller förstöra vagnarna.
- Lägg aldrig mer än 4 kg i korgen.
- Förvara bara den ihopfällda vagnen på en plats med god ventilation för att förhindra fuktbildning.
- Placera inte vagnen i direkt solljus, eftersom det kan bleka textilierna.
- Använd inte vagnen om delarna är böjda, slitna eller skadade. Reparera vagnen hos ett serviceställe eller kontakta kundtjänsten för Britax.

### Hanteringsinstruktioner

Sätesskyddet och överdraget kan rengöras med en svamp och varmt tvålatten.



## 7. Ta vare på din Britax affinity

Produktet må kontrolleres og rengjøres med jevne mellomrom.

- Alle viktige deler må kontrolleres med jevne mellomrom. Forviss deg om at de mekaniske delene fungerer som de skal.
- Kontroller at skruer, nagler, bolter og spaker sitter godt.
- Bruk ikke grease eller olje til å smøre med, men en silikonbaset spray.
- For mye last, feil sammenslåing eller bruk av ekstrautstyr som ikke er godkjent kan skade eller ødelegge vognen.
- Handlekurven skal ikke belastes med mer enn 4 kg.
- Vognen bør oppbevares på et sted med god utlufting for å hindre muggdannelse.
- Hvis vognen blir stående i direkte sollys kan tekstilene blekes.
- Bruk ikke vognen hvis noen av delene er bøyd, svær slitt eller ødelagt. Sørg for å få den reparert på et profesjonelt servicested eller Britax kundeservice.

### Pleieinstruks

Seteputen og kalesjen kan gjøres rene med svamp og varmt såpevann.







## Sisällysluettelo

<b>1. Johdanto</b>	<b>33</b>
<b>2. Turvallisuusohjeet</b>	<b>34</b>
<b>3. Kuvaus</b>	<b>40</b>
<b>4. Varusteet</b>	<b>41</b>
4.1. Perusmallin varusteet	41
<b>5. Toiminnot</b>	<b>42</b>
5.1. Sopivuus ja yleishuomautukset	42
5.2. Tuotteen kokoon taittaminen	43
5.3. Tuotteen avaaminen	44
5.4. Seisontajarrun käyttö	45
5.5. Istuinosan, turvakaukalon ja Britax yhteensopivan kantokopan kiinnittäminen ja irrottaminen Click & Go® adaptereilla	45
5.6. Istuinosan säätäminen	48
5.6.1. Kallistuskulman säätäminen	48
5.6.2. Valjaiden pituuden säätö	49
5.6.3. Jalkatuen säätö	51
5.6.4. Turvakaaren avaaminen	51
5.7. Työntöaisan säätäminen	52
5.8. Istuinpehmusteen kiinnittäminen ja irrottaminen	52
5.9. Lapsen sijoittaminen valjaisiin	56
5.10. Jalkasuojan liittäminen	57
5.11. Sadesuojan liittäminen	57
5.12. Takapyyörien ilmanpaine	58

## Съдържание

<b>1. Въведение</b>	<b>33</b>
<b>2. Инструкции за безопасност</b>	<b>34</b>
<b>3. Описание</b>	<b>40</b>
<b>4. Сглобяване</b>	<b>41</b>
4.1 Сглобяване на базовия модел	41
<b>5. Работа</b>	<b>42</b>
5.1 Пригодност и общи коментари	42
5.2 Сгъване на продукта	43
5.3 Разгъване на продукта	44
5.4 Използване на спирачката за паркиране	45
5.5 Монтаж и демонтаж на седалката, коша и преносимия кош Britax affinity с адаптери Click & Go®	45
5.6 Регулиране на седалката	48
5.6.1 Регулиране на ъгъла на накланяне	48
5.6.2 Регулиране на височината на колана	49
5.6.3 Регулиране на опората за краката	51
5.6.4 Отваряне на предпазния прът	51
5.7 Регулиране на дръжката	52
5.8 Поставяне и сваляне на цветовия пакет	52
5.9 Закопчаване на вашето дете	56
5.10 Поставяне на покривалото за краката	57
5.11 Поставяне на покривалото за дъжд	57
5.12 Налягане на въздуха в задните колела	58

## Cuprins

<b>1. Introducere</b>	<b>33</b>
<b>2. Instrucțiuni de siguranță</b>	<b>34</b>
<b>3. Descriere</b>	<b>40</b>
<b>4. Asamblare</b>	<b>41</b>
4.1. Asamblarea modelului de bază	41
<b>5. Utilizarea</b>	<b>42</b>
5.1. Potrivire și comentarii generale	42
5.2. Plierea produsului	43
5.3. Unfolding the product	44
5.4. Utilizarea frânei de parcare	45
5.5. Atașarea și scoaterea unității scaunului, a scoicii și a landoului Britax affinity cu adaptoarele Click & Go®	45
5.6. Reglarea scaunului	48
5.6.1. Reglarea unghiului de înclinare	48
5.6.2. Reglarea pe înălțime a hamului	49
5.6.3. Reglarea suportului pentru picioare	51
5.6.4. Deschiderea barei de protecție	51
5.7. Reglarea mânerului	52
5.8. Atașarea și scoaterea ansamblului de centuri colorate	52
5.9. Fixarea hamului la copilului dvs.	56
5.10. Montarea protecției la vânt	57
5.11. Montarea coviltirului pentru ploaie	57
5.12. Presiunea aerului din roțile spate	58

5.13. Kääntölukko ja etupyörien pikalukitusmekanismi	58	5.13 Блокировка на въртенето и бързо освобождение на предните колела	58	5.13. Fixarea și scoaterea rapidă a roților din față	58
5.14. Takapyörien pikalukitusmekanismi	59	5.14 Бързо освобождение на задните колела	59	5.14. Scoaterea rapidă a roților din spate	59
<b>6. Varkausuoja code-no.com avulla</b>	<b>60</b>	<b>6. Защита срещу кражба с code-no.com</b>	<b>60</b>	<b>6. Protecția anti-furt cu code-no.com</b>	<b>60</b>
<b>7. Britax affinity lastenrattaiden hoito</b>	<b>61</b>	<b>7. Обслужване на вашата Britax affinity</b>	<b>61</b>	<b>7. Îngrijirea produsului dvs. Britax affinity</b>	<b>61</b>

## 1. Johdanto

Kiitos, että valitsit Britax affinity lastenrattaat. Olemme tyytyväisiä siitä, että voit Britax affinity lastenrattailla kuljettaa lastasi turvallisesti hänen ensimmäisten elinvuosiensa aikana.

### TÄRKEÄÄ:

- Lue ohjeet huolellisesti ja tutustu lastenrattaisiin, ennen kun kuljetat lastasi niissä.
- Jos lastenrattaita käyttävät muut henkilöt, jotka eivät tunne niiden toimintoja (kuten esimerkiksi isovanhemmat), näytä heille aina, miten rattaita tulee käyttää.
- Lapsesi turvallisuus voi vaarantua, jos et noudata näitä ohjeita.
- Säilytä käyttöohjeet huolellisesti, jotta voit lukea niitä myöhemminkin.
- Älä käytä Britax affinity lastenrattaissa mitään varusteita, joita Britax ei ole hyväksynyt. Menetät siten takuun ja tuotteesi voi vahingoittua.
- Britax affinity lastenrattaissa tulee käyttää vain alkuperäisiä varaosia, jotka ovat joko Britaxin toimittamia tai hyväksymiä.

**VAROITUS!** Älä anna lapsesi leikkiä tällä tuotteella.

Jos sinulla on kysyttävää Britax affinity lastenrattaista tai niiden varusteista, voit aina ottaa yhteyttä meihin.

## 1. Въведение

Благодарим ви, че избрахте Britax affinity. За нас е удоволствие, че нашата Britax affinity ще съпровожда детето ви и ще се грижи за неговата безопасност в първите години от живота му.

### ВАЖНО:

- Прочетете инструкциите внимателно и се запознайте с количката, преди да я използвате с детето си.
- Ако количката ви ще се използва от други лица, които не са запознати с нея (например баби и дядовци), винаги им показвайте как се използва тя.
- Безопасността на вашето дете може да е застрашена, ако не спазвате тези инструкции.
- Запазете инструкциите за потребителя, за да може да правите справка с тях в бъдеще.
- Не използвайте принадлежности, които не са одобрени от Britax за употреба с Britax affinity. Това ще направи гаранцията ви невалидна и може да причини повреди на вашия продукт.
- Britax affinity трябва да се използва само с оригинални резервни части, доставени или препоръчани от Britax.

**ПРЕДУПРЕЖДЕНИЕ!** Не позволявайте на детето си да играе с продукта.

Ако имате други въпроси относно употребата на Britax affinity или допълнителните принадлежности, моля, не се колебайте да се свържете с нас.

## 1. Introducere

Vă mulțumim că ați ales produsul Britax affinity. Ne bucurăm că produsul dvs. Britax affinity vă va însoți copilul în siguranță în primii ani de viață.

### IMPORTANT:

- Citiți instrucțiunile cu atenție și familiarizați-vă cu căruciorul înainte de a-l utiliza împreună cu copilul dumneavoastră.
- În cazul în care căruciorul dvs. va trebui să fie utilizat de alte persoane care nu sunt familiarizate cu acesta (precum bunici), arătați-le întotdeauna cum este utilizat căruciorul.
- Siguranța copilului poate fi influențată dacă nu se respectă aceste instrucțiuni.
- Păstrați instrucțiunile de utilizare cu grijă, astfel încât să le puteți consulta ulterior.
- Nu utilizați accesorii care nu au fost aprobate de Britax pentru a fi utilizate cu Britax affinity. Acest lucru va duce la anularea garanției și poate cauza deteriorarea produsului.
- Numai piesele de schimb originale furnizate sau recomandate de Britax trebuie utilizate cu Britax affinity.

**ATENȚIE!** Nu lăsați copilul să se joace cu produsul.

Dacă aveți întrebări suplimentare referitoare la utilizarea produsului Britax affinity sau a accesoriilor sale, vă rugăm să ne contactați.

## 2. Turvallisuusohjeet

**VAROITUS!** Britax affinity on tarkoitettu vähintään 6 kuukauden ikäisille ja vanhemmille lapsille aina 17 kilon painoon tai 3 vuoden ikään saakka. Sopiva käytettäväksi syntymästä lähtien Britax Römer BABY-SAFE-turvakaukaloiden ja Britax affinity -vaunun kopan kanssa (saatavana erikseen)

**VAROITUS!** Tämä tuote ei sovi:

- Käytettäväksi juoksu-, luistelurattaina tai muissa vastaavissa toiminnoissa.
- Useamman kuin yhden lapsen kuljettamiseen.
- Kaupalliseen käyttöön.
- Käytettäväksi muiden turvakaukaloiden tai varusteiden runkona, kuin niiden, jotka on mainittu tässä ohjeessa.

**VAROITUS!** Auton turvaistuin käytettynä yhdessä rungon kanssa ei korvaa pinnasänkyä tai tavallista sänkyä. Jos lapsesi haluaa nukkua, sijoita hänet sopivaan vaunukoppaan, lastensänkyyn tai muuhun vuoteeseen.

**VAROITUS!** Tarkasta ennen käyttöä, että kaikki lukituslaitteet ovat lukittuina.

**VAROITUS!** Kun kannat lastenrattaita, varmista, että et vahingossa avaa turvalukkoja.

**VAROITUS!** Lastenrattaiden runkoa kokoon taittaessasi varmista, että et jää itse tai muut henkilöt eivät jää puristuksiin.

**VAROITUS!** Älä koskaan taita lastenrattaita kokoon, kun lapsi istuu niissä.

## 2. Инструкции за безопасност

**ПРЕДУПРЕЖДЕНИЕ!** Britax affinity е предназначена за деца от 6 месеца и до 17 кг или до 3 годишна възраст. Подходяща от момента на раждането заедно с кошове Britax Römer BABY-SAFE и преносимия кош Britax affinity (предлагани отделно)

**ПРЕДУПРЕЖДЕНИЕ!** Този продуктът не е подходящ:

- За джогинг, тичане, пързаяне и други подобни.
- За транспортиране на повече от едно дете.
- За търговски цели.
- Като система за транспортиране с други кошове, различни от тези, посочени в това Ръководство на потребителя.

**ПРЕДУПРЕЖДЕНИЕ!** Това превозно средство не замества кошчето или леглото за седалки за кола, използвани заедно с шаси. Ако вашето дете има нужда от сън, то трябва да бъде поставено в подходящ кош за новородено, кошче или легло.

**ПРЕДУПРЕЖДЕНИЕ!** Преди употреба се уверете, че всички блокиращи устройства са задействани.

**ПРЕДУПРЕЖДЕНИЕ!** При пренасяне на количката проверете дали не сте откопчали някоя от закопчалките по погрешка.

**ПРЕДУПРЕЖДЕНИЕ!** Когато сгъвате шасито на количката, внимавайте вие или някой друг да не бъде заклещен.

**ПРЕДУПРЕЖДЕНИЕ!** Никога не сгъвайте количката, докато в нея има дете.

## 2. Instrucțiuni de siguranță

**ATENȚIE!** Britax affinity este destinat copiilor cu vârsta de la 6 luni și până la o greutate de 17 kg sau vârsta de 3 ani. Adecvat de la naștere cu cărucioare Britax Römer BABY-SAFE și landouri Britax affinity Carrycot (disponibile separat)

**ATENȚIE!** Acest produs nu este adecvat:

- Pentru jogging, alergare, deplasare pe patine cu rotile sau asemănătoare.
- Pentru transportarea mai multor copii.
- Pentru uz comercial.
- Ca un sistem de transport în combinație cu scoici, altele decât cele menționate în acest ghid al utilizatorului.

**ATENȚIE!** Pentru scaune auto utilizate împreună cu un șasiu, acest autovehicul nu înlocuiește un pătuț pentru copii sau un pat. În cazul în care copilul trebuie să doarmă, atunci acesta trebuie așezat într-un landou, pătuț pentru copii sau pat adecvat.

**ATENȚIE!** Asigurați-vă că dispozitivele de blocare sunt fixate în poziție înainte de utilizare.

**ATENȚIE!** Când transportați căruciorul, asigurați-vă că nu deschideți din greșeală elementele de blocare de siguranță.

**ATENȚIE!** Când pliați cadrul căruciorului, asigurați-vă că dvs. și alte persoane nu sunteți rănite de acesta.

**ATENȚIE!** Nu pliați niciodată căruciorul când în acesta se află un copil.

**VAROITUS!** Loukkantumisen välttämiseksi pidä lapsi kaukana rattaista, kun taitat niitä kokoon tai avaat niitä.

**VAROITUS!** Käytä aina lukitusmekanismia.

**VAROITUS!** Kiinnitä aina lapsesi rattaisiin.

**VAROITUS!** Tarkasta ennen käyttöä, että kanto-koppa tai istuinosa tai auton turvakaukalot ovat oikein kiinnitettyinä.

**VAROITUS!** Pidä aina lasta silmällä.

**VAROITUS!** Muista aina painaa jarru päälle, kun pysäköit rattaat tai kun olet laittamassa lasta rattaisiin tai ottamassa häntä pois niistä.

**VAROITUS!** Pidä lujasti kiinni selkänojasta, kun säädät lastenrattaiden istuimen.

**VAROITUS!** Kun teet säätöjä, varmista että lapsi ei ylety liikkuviin osiin.

**VAROITUS!** Työntöaisan varassa olevat kuormat vaikuttavat lastenrattaiden vakauteen.

**VAROITUS!** Suojaa lapsesi voimakkaalta aurin-gonvalolta. Kuomu ei suojaa lasta täydellisesti vaaralliselta UV-säteilyltä.

**VAROITUS!** Jos käytät vaihtoehtoisia valjaita, jotka ovat EN13210 mukaiset, D rengaskiinnityskappaleet ovat rattaiden molemmilla puolilla.

**ПРЕДУПРЕЖДЕНИЕ!** За да предотвратите наранявания, се уверете, че вашето дете е далече от продукта, когато го разгъвате или сгъвате.

**ПРЕДУПРЕЖДЕНИЕ!** Винаги използвайте система за обезопасяване.

**ПРЕДУПРЕЖДЕНИЕ!** Винаги закопчавайте детето в количката.

**ПРЕДУПРЕЖДЕНИЕ!** Проверявайте дали механизмите на коша за новородено или седалката, или устройствата за закрепване на седалката за кола са прикрепени правилно към шасито.

**ПРЕДУПРЕЖДЕНИЕ!** Никога не оставяйте детето си без надзор.

**ПРЕДУПРЕЖДЕНИЕ!** Винаги когато паркирате количката, преди да сложите детето вътре или да го извадите, задействайте спиращката.

**ПРЕДУПРЕЖДЕНИЕ!** Придържайте здраво облегалката, докато я регулирате.

**ПРЕДУПРЕЖДЕНИЕ!** Когато регулирате някоя част на количката, се погрижете детето да не може да достигне подвижните части.

**ПРЕДУПРЕЖДЕНИЕ!** Закачането на багаж на дръжката на количката влияе върху стабилността ѝ.

**ПРЕДУПРЕЖДЕНИЕ!** Пазете детето от силна слънчева светлина. Сенникът не осигурява достатъчна защита от опасните ултравиолетови лъчи.

**ПРЕДУПРЕЖДЕНИЕ!** Ако използвате допълнителен колан, отговарящ на EN13210, от двете страни на седалката ще откриете механизми с D пръстен.

**ATENȚIE!** Pentru a preveni vătămarea, asigurați-vă că la deplierea și plierea acestui produs, copilul dvs. se află la distanță de cărucior.

**ATENȚIE!** Utilizați întotdeauna un sistem de reținere.

**ATENȚIE!** Când copilul se află în cărucior, cuplați întotdeauna centura de siguranță.

**ATENȚIE!** Verificați dacă landoul sau unitatea scaunului sau dispozitivele de atașare la scaunul autovehiculului sunt fixate corect înainte de utilizare.

**ATENȚIE!** Nu lăsați niciodată copilul nesupravegheat.

**ATENȚIE!** Acționați întotdeauna frâna când parcați căruciorul, înainte de a așeza copilul în acesta și înainte de a lua copilul din acesta.

**ATENȚIE!** Țineți spătarul în mod sigur când ajustați scaunul căruciorului.

**ATENȚIE!** Când faceți ajustări, asigurați-vă că pie-sele mobile nu se află la îndemâna copilului.

**ATENȚIE!** Greutățile atârinate de mânerul de împingere afectează stabilitatea căruciorului.

**ATENȚIE!** Protejați-vă copilul împotriva luminii puternice a soarelui. Coviltirul nu asigură protecție completă împotriva radiațiilor UV periculoase.

**ATENȚIE!** Dacă utilizați un ham alternativ în conformitate cu EN13210, elementele de fixare în formă de D se găsesc pe fiecare parte a căruciorului.

**VAROITUS!** Käytä aina oikein kiinnitettyjä ja säädettyjä valjaita.

**VAROITUS!** Käytä aina haarahihnaa vyötäröhihnan kanssa.

**VAROITUS!** Säädä aina valjaat uudelleen, kun muutat lapsesi istuma-asentoa.

**VAROITUS!** Älä koskaan käytä turvakaarta istuinoisan tai rattaiden kantamisessa.

**VAROITUS!** Kaikki kuormat, jotka ovat työntöaisan ja/tai selkänojan taskussa ja/tai rattaiden sivulla vaikuttavat rattaiden vakauteen.

Muista aina käyttää jarrua, kun pysäköit lastenrattaat.

Tarkasta, että jarru lukkiutuu kunnolla.

Nämä lastenrattaat (kantokopan tai turvakaukalon runkona) on kehitetty ja valmistettu standardien EN1888:2012 ja EN1466:2004 mukaisesti.

**ПРЕДУПРЕЖДЕНИЕ!** Винаги използвайте правилно сглобен и регулиран колан.

**ПРЕДУПРЕЖДЕНИЕ!** Винаги използвайте ограничителния колан между краката заедно с колана около кръста.

**ПРЕДУПРЕЖДЕНИЕ!** След промяна на позицията на седалката на детето, винаги регулирайте колана отново.

**ПРЕДУПРЕЖДЕНИЕ!** Никога не използвайте предпазния прът за пренасяне на седалката.

**ПРЕДУПРЕЖДЕНИЕ!** Всеки товар, закрепен към дръжката и/или гърба на облегалката и/или отстрани на количката ще окаже влияние върху стабилността на количката.

Паркирайте количката само със задействана спирачка.

Винаги проверявайте дали спирачката е правилно задействана.

Тази количка (система за пътуване) е разработена и произведена съгласно стандарти EN1888:2012 и EN1466:2004.

**ATENȚIE!** Utilizați întotdeauna un ham fixat și reglat corect.

**ATENȚIE!** Utilizați întotdeauna centura bifurcată în combinație cu centura pentru șolduri.

**ATENȚIE!** Reajustați întotdeauna hamul când modificați poziția de ședere a copilului dumneavoastră.

**ATENȚIE!** Nu utilizați niciodată bara de protecție pentru a transporta unitatea scaunului sau căruciorul.

**ATENȚIE!** Orice greutate atașată de mâner și/sau la spătarul și/sau pe părțile laterale ale căruciorului va afecta stabilitatea căruciorului.

Parțați căruciorul numai cu frâna acționată.

Verificați întotdeauna că frâna este acționată în mod corect.

Acest cărucior (sistem de transport) a fost conceput și fabricat în conformitate cu standardele EN1888:2012 și EN1466:2004.

FI

Käyttöohje

Britax affinity lastenrattaita voidaan käyttää seuraavilla kokoonpanoilla:



Lastenrattaina Britax affinity istuimella 6 kuukaudesta 17 kg painoon tai 3 vuoden ikään asti.

**VAROITUS!** Istuinosa ei sovi alle 6 kuukauden ikäisille lapsille.

BG

Упътване за употреба

Britax affinity може да се използва в следните конфигурации:



Като количка със седалка Britax affinity от 6 месеца до 17 кг или 3-годишна възраст.

**ПРЕДУПРЕЖДЕНИЕ!** Тази седалка не е подходяща за деца под 6 месеца.

RO

Instrucțiuni de utilizare

Britax affinity poate fi utilizat în următoarele configurații:



Ca un cărucior cu scaunul Britax affinity de la vârsta de 6 luni până la o greutate de 17 kg sau vârsta de 3 ani.

**ATENȚIE!** Această scaun nu este adecvat pentru copii cu vârsta sub 6 luni.





Runkona turvakaukalolle lapsen syntymästä 13 kg painoon asti

Britax affinity lastenrattaita voidaan käyttää runkona seuraaville Britax Römer turvakaukaloille:

- **BABY-SAFE**
- **BABY-SAFE plus**
- **BABY-SAFE plus II**
- **BABY-SAFE plus SHR II**
- **BABY-SAFE Sleeper**

Turvakaukaloa saa käyttää rattaissa vain selkä menosuunnassa. Kun käytät lastenrattaita turvakaukalon runkona, noudata turvakaukalosi ohjeita.



Kantokopan runkona Britax affinity kantokopan kanssa syntymästä 9 kg painoon asti

Britax Affinity -perusmalli -tuotetta voidaan käyttää yhdessä Britax-vaunukopan ja Britax affinity -vaunukopan kanssa. Kun käytät kantokoppaa, noudata sen ohjeita. Britax affinity kantokoppaa saa käyttää vain siten, että kopan kuomuosa on rattaiden menosuunnassa.



Като система за пътуване с преносим кош от раждането до 13 кг (Продава се отделно)

Britax affinity може да се използва като система за пътуване със следните кошове Britax Römer:

- **BABY-SAFE**
- **BABY-SAFE plus**
- **BABY-SAFE plus II**
- **BABY-SAFE plus SHR II**
- **BABY-SAFE Sleeper**

Преносимият кош трябва да се използва само обърнат назад на количката. Когато използвате системата за пътуване, моля, следвайте инструкциите към вашия кош.



Като система за пътуване с преносим кош Britax affinity от раждането до 9 кг (Продава се отделно)

Базов модел Britax Affinity може да се използва с преносимия кош Britax и коша Britax affinity. Когато използвате заедно с преносим кош, моля, следвайте инструкциите към него. Преносимият кош Britax affinity трябва да се използва само обърнат със задната си страна към количката.



Ca un sistem de transport cu o scoică de la naștere până la 13 kg

Britax affinity poate fi utilizat ca un sistem de transport cu următoarele scoici Britax Römer:

- **BABY-SAFE**
- **BABY-SAFE plus**
- **BABY-SAFE plus II**
- **BABY-SAFE plus SHR II**
- **BABY-SAFE Sleeper**

O scoică trebuie utilizată pe cărucior numai orientată în sens invers direcției de rulare. Când este utilizată ca sistem de transport, vă rugăm să respectați instrucțiunile pentru scoica dumneavoastră.



Ca un sistem de transport cu landoul Britax affinity de la naștere până la 9 kg

Britax Affinity, model de bază poate fi utilizat cu landoul Britax și cu landoul Britax affinity. Când este utilizat cu landoul, vă rugăm să respectați instrucțiunile pentru acesta. Landoul Britax affinity trebuie utilizat pe cărucior numai orientat în sens invers direcției de rulare.

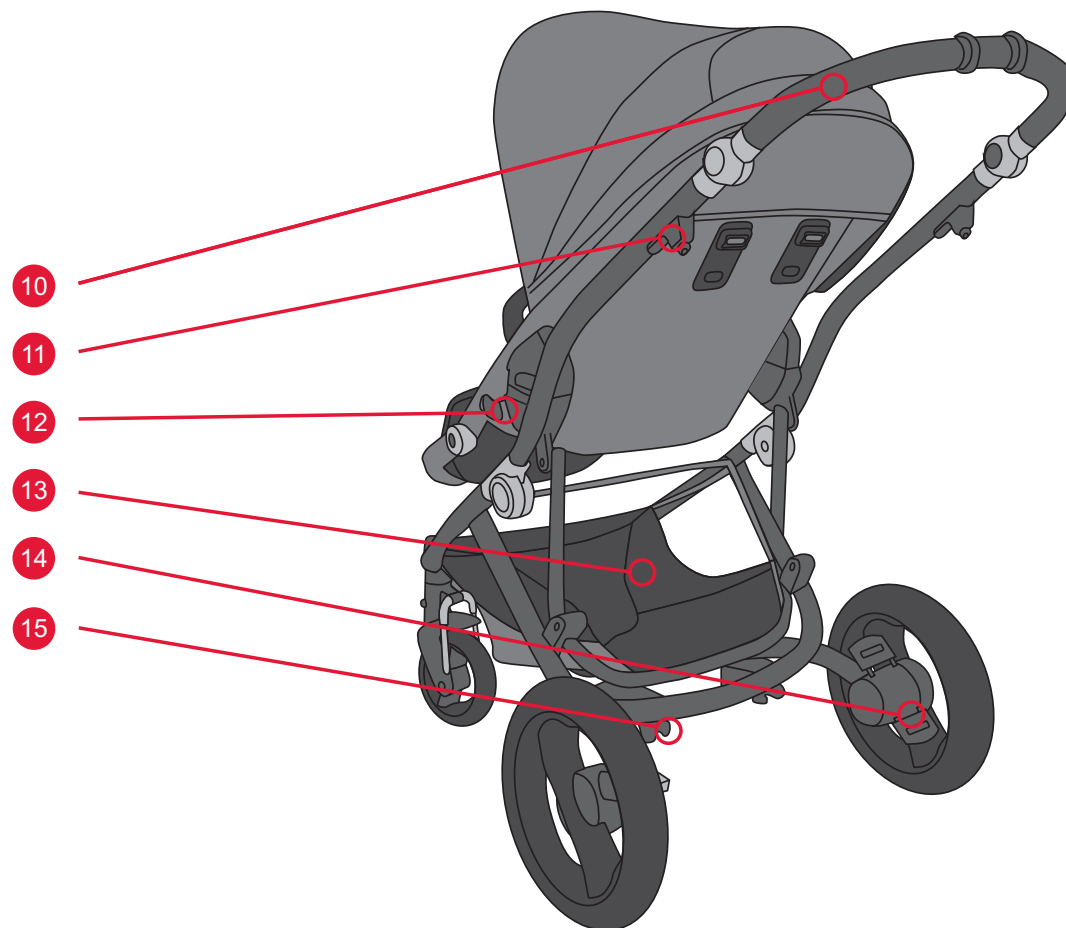
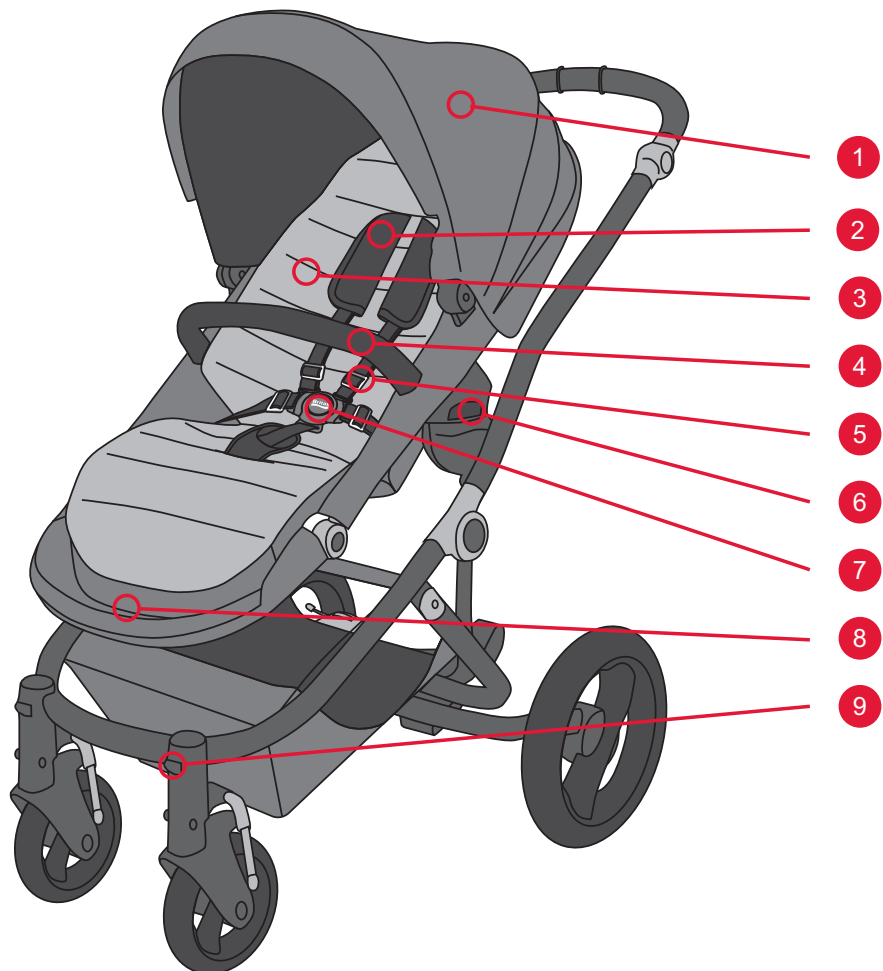

### 3. Kuvaus

Nro	Kuvaus
1	Kuomu
2	Olkahihnapehmusteet
3	Istuinpehmuste
4	Turvakaari
5	Istuimen valjaat
6	Click & Go adapteri
7	Solki
8	Jalkatuki
9	Etupyörien kääntölukko
10	Työntöaisa
11	Taittolukko
12	Kallistuskulma
13	Kori
14	Jarru
15	Tuentajärjestelmä

### 3. Описание

№	Описание
1	Джоб
2	Подложки на коланите за раменете
3	Цветови пакет
4	Предпазен прът
5	Колан на седалката
6	Адаптер Click & Go
7	Катарама
8	Поставка за краката
9	Заклучване на предните въртящи се колела
10	Дръжка
11	Блокировка на сгъването
12	Ъгъл на наклон
13	Кошница
14	Спирачка
15	Окачване

### 3. Descriere

Nr.	Descriere
1	Coviltir
2	Pernițe pentru umeri
3	Ansamblu de centuri colorate
4	Bară de protecție
5	Ham scaun
6	Adaptor Click & Go
7	Cataramă
8	Suport pentru picioare
9	Sistem de blocare pentru roți pivotante față
10	Mâner
11	Sistem de blocare a plierii
12	Unghi de înclinare
13	Coș de cumpărături
14	Frână
15	Suspensie

## 4. Varusteet

### 4.1. Perusmallin varusteet

Britax affinity perusmallin kuuluvat:

- runko pyörillä ja korilla
- harmaa istuinosa valjailla ja turvakaarella
- sadesuoja

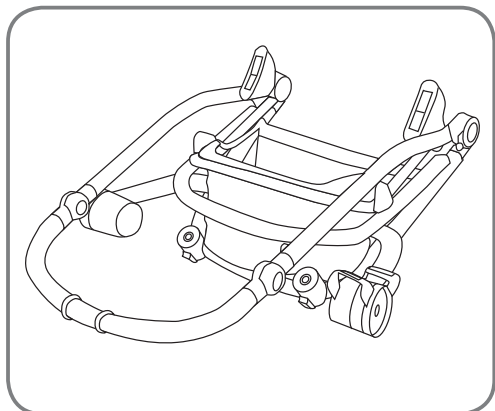

Avaa taittolukko ja tuote

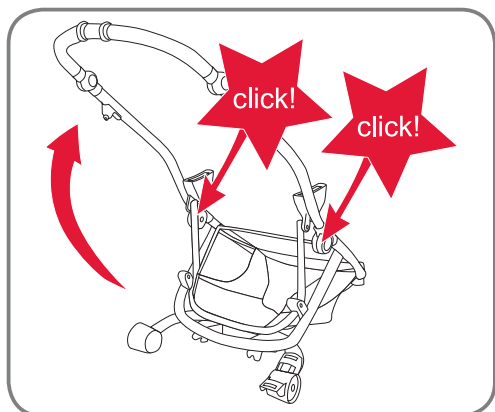

Aseta suoraan – varmista, että keskussarana naksahaa kuuluvasti klikkauksella

Jos sinulla on epäselvyyksiä, tarkasta kohdasta **Tuotteen avaaminen**

## 4. Сглобяване

### 4.1 Сглобяване на базовия модел

Като част от вашия базов модел Britax affinity вие получавате:

- Шаси с колела и кошница
- Сива седалка с колан и предпазен прът
- Покривало за дъжд

отворете блокировката за сгънато положение и разгънете продукта

изправете – уверете се, че централният шарнир е щракнал

Ако срещнете проблем, вижте раздел **Разгъване на продукта**

## 4. Asamblare

### 4.1. Asamblarea modelului de bază

Ca parte integrantă a modelului de bază Britax affinity ați primit:

- Cadru cu roți și coș de cumpărături
- Unitate scaun de culcare gri cu ham și bară de protecție
- Coviltir pentru ploaie

Deschideți sistemul de blocare a plierii și depliați produsul

Deschideți-l complet – asigurați-vă că articulația centrală se înclișetează audibil

Dacă vă confrunțați cu probleme, **consultați secțiunea Deplierea produsului**

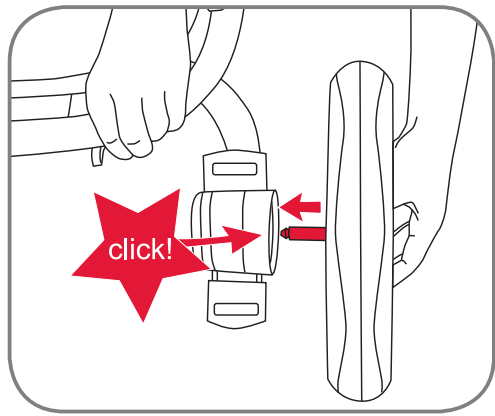

Klikkaa etu- ja takapyörät paikalleen

щракнете в предните и задните колела

Introduceți roțile din față și din spate

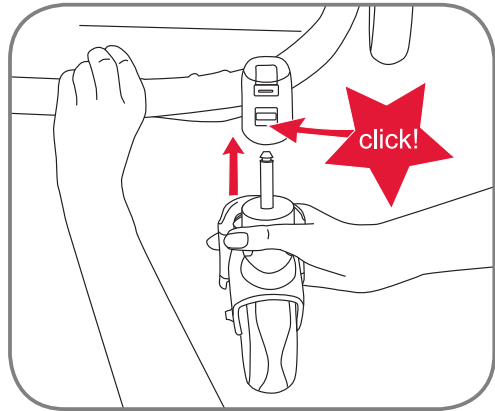

## 5. Toiminnot

### 5.1. Sopivuus ja yleishuomautukset

**VAROITUS!** Ennen kuin teet mitään säätöjä lastenrattaisiin, varmista, että se on pysäköitynä tasaisella alustalla ja että jarru on päällä. Varmista myös ennen säätöä, että lapsi ei istu istuimella.

## 5. Работа

### 5.1 Пригодност и общи коментари

**ПРЕДУПРЕЖДЕНИЕ!** Преди да извършвате каквито и да е настройки по количката, се уверете, че тя е паркирана върху равна повърхност и че спиращката е задействана. Освен това се уверете, че по време на регулирането детето не седи в седалката.

## 5. Utilizarea

### 5.1. Potrivire și comentarii generale

**ATENȚIE!** Înainte de a face orice fel de reglări la nivelul căruciorului, asigurați-vă că este parcat pe o suprafață netedă și că frâna este acționată. Când efectuați operațiuni de reglare, asigurați-vă că în scaun nu se află niciun copil.

**FI**

Käyttöohje

Jotta voit käyttää Britax affinity lastenrattaita turvallisesti, on tärkeää, että noudatat seuraavia rattaiden painorajoituksia:

- lapsen enimmäispaino: 17 kg
- enimmäispaino korissa: 4 kg

## 5.2. Tuotteen kokoon taittaminen

**VAROITUS!** Kun taitat tuotteen kokoon tai avaat sen, varmista aina, että jarru on päällä ja kaikki lukot ovat kunnolla kiinni.

Voit taittaa Britax affinity rattaat siten, että istuinosa osoittaa eteenpäin tai ilman istuinosaa. Kun haluat pakata rattaat tiiviisti, kannattaa poistaa koko istuinosa ja taittaa runko.

Tuotteen taittamiseksi kokoon paina keskisormellasi toista lukkoa rattaiden vetoaisan ylemmän putken oikealla puolella ja vedä etusormellasi vapautusliipaisinta molemmilta puolilta ylöspäin kahvan suuntaan.

Taita tuote alustalla, kunnes rungon lukko lukittuu turvallisesti yläputken ympärille ja varmistaa rungon

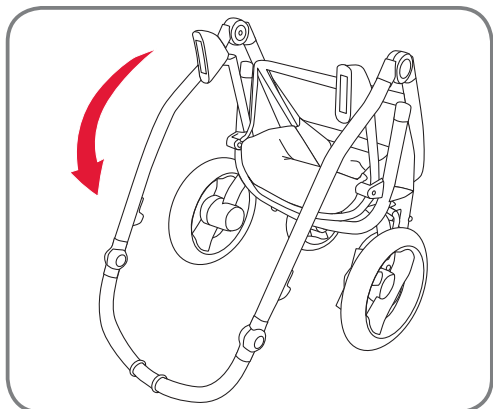
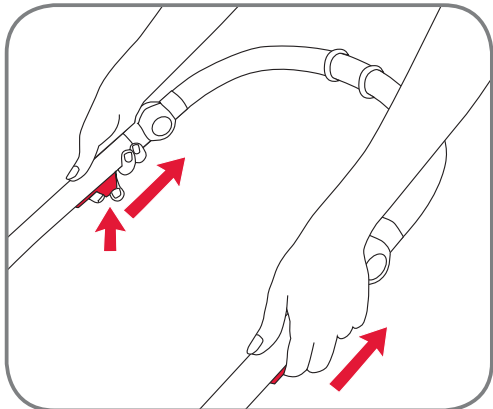
**BG**

Упътване за употреба

За да използвате вашия Britax affinity, е важно да вземете предвид следните ограничения на теглата на количката:

- Максимално тегло на седящото дете: 17 кг
- Максимално тегло в кошницата: 4 кг

## 5.2 Сгъване на продукта

**ПРЕДУПРЕЖДЕНИЕ!** При сгъване и разгъване на продукта винаги се уверявайте, че спирачката е задействана и всички блокировки са правилно задействани.

Можете да сгънете своята Britax affinity със седалка, обърната напред или без седалка. За по-компактно сгъване е най-добре да демонтирате седалката напълно и да сгънете шасито.

За да сгънете продукта, изтеглете палеца за освобождаване от двете страни с показалеца си нагоре към дръжката.

Сгънете продукта на земята, докато шасито се блокира безопасно до горната тръба и се фиксира

**RO**

Instruciuni de utilizare

Pentru a utiliza în siguranță produsul dvs. Britax affinity, este important să luați în considerare următoarele limite pentru cărucior:

- Greutatea maximă a ocupantului: 17 kg
- Greutate maximă în coșul de cumpărături: 4 kg

## 5.2. Plierea produsului

**ATENȚIE!** Când pliați și depliați produsul, asigurați-vă că frâna este trasă și că toate elementele de blocare sunt fixate în mod corect.

Puteți plia produsul dvs. Britax affinity cu unitatea scaunului orientată în direcția de rulare sau fără unitatea scaunului. Pentru cea mai compactă pliere, cel mai bine este să scoateți unitatea scaunului și să pliați cadrul.

Pentru a plia produsul, apăsați al doilea element de blocare de pe partea dreaptă a barei superioare a căruciorului cu degetul mijlociu și trageți în sus maneta de deblocare de pe ambele părți cu degetul arătător în direcția mânerului.

Pliați produsul la nivelul solului până când cadrul se blochează în siguranță în jurul barei superioare și asigură cadrul

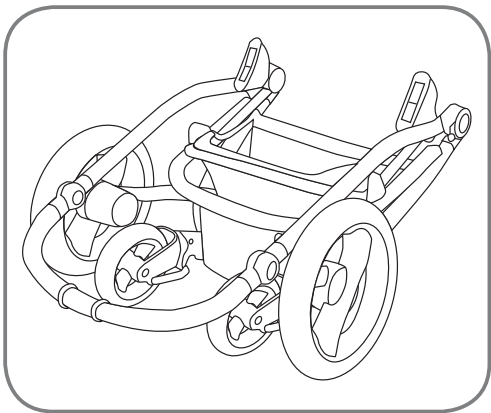

### 5.3. Tuotteen avaaminen

**VAROITUS!** Kun taitat tuotteen kokoon tai avaat sen, varmista aina, että jarru on päällä ja kaikki lukot ovat kunnolla kiinni.

Avaa taittolukko ja vedä rattaat ylös pitäen molemmin käsin kiinni rattaiden toiselta sivulta.

Varmista, että runko on kunnolla asennettuna ja että keskussarana on lukkiutunut klikkausäänellä turvallisesti.

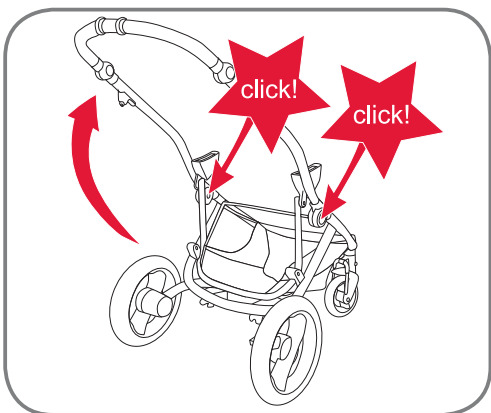
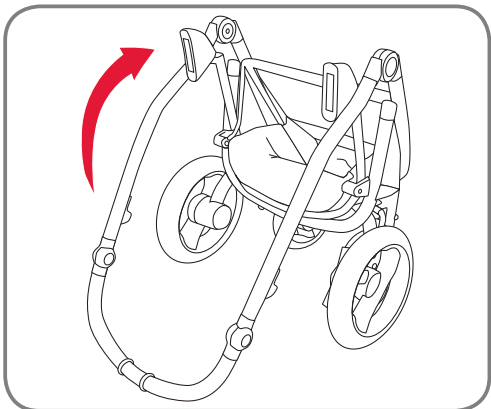

### 5.3 Разгъване на продукта

**ПРЕДУПРЕЖДЕНИЕ!** При сгъване и разгъване на продукта винаги се уверявайте, че спирачката е задействана и всички блокировки са правилно задействани.

Отворете блокировката на сгъването и изтеглете количката нагоре, като с двете ръце разгънете в двете посоки на количката.

Уверете се, че шасито е правилно монтирано и че централният шарнир е безопасно блокиран на мястото си с осезаемо щракване.

### 5.3. Deplierea produsului

**ATENȚIE!** Când pliați și depliați produsul, asigurați-vă că frâna este trasă și că toate elementele de blocare sunt fixate în mod corect.

Deschideți sistemul de blocare a plierii și trageți căruciorul, ținând căruciorul din lateral cu ambele mâini.

Asigurați-vă de montarea corectă a cadrului și de fixarea sigură în poziție a articulației centrale cu un clic audibil.

#### 5.4. Seisontajarrun käyttö

**VAROITUS!** Jarrua käyttäessäsi muista aina testata, että rattaat eivät liiku työntämällä varovasta rattaita molemmilla käsillä työntöaisasta jarrun ollessa päällä.

**VAROITUS!** Jarrukaapelin säätimet ovat korin alla. Älä muuta kaapelin säätimien asetuksia. Sen voi tehdä vain Britaxin henkilöstö.

#### Jarrun päälle kytkeminen

Jarrun päälle kytkemiseksi paina jarrupolkimen takaosaa (merkitty punaisella viivalla) alaspäin

#### Jarrun vapauttaminen

Jarrun vapauttamiseksi paina jarrupolkimen etuosaa (merkitty vihreällä viivalla) alaspäin

#### 5.5. Istuinosan, turvakaukalon ja Britax yhteensopivan kantokopan kiinnittäminen ja irrottaminen Click & Go® adaptoreilla

**VAROITUS!** Kiinnittäessäsi kantokoppaa ja turvakaukaloa muista noudattaa niiden käyttöohjeita.

#### 5.4 Използване на спирачката за паркиране

**ПРЕДУПРЕЖДЕНИЕ!** Когато задействате спирачката, винаги я тествайте внимателно чрез внимателно натискане на количката, докато двете ви ръце са все още на дръжката.

**ПРЕДУПРЕЖДЕНИЕ!** Под кошницата са разположени устройства за регулиране на жилата на спирачките. Моля, не променяйте настройките на устройствата за регулиране на жилата. Това изисква обучен персонал на Britax.

#### Задействане на спирачката

За да задействате спирачката, натиснете надолу задния край (маркиран с червена лента) на педала на спирачката

#### Освобождаване на спирачката

За да освободите спирачката, натиснете надолу предния край (маркиран със зелена лента) на педала на спирачката

#### 5.5 Монтаж и демонтаж на седалката, коша и преносимия кош Britax affinity с адаптери Click & Go®

**ПРЕДУПРЕЖДЕНИЕ!** За фиксиране на преносимия кош и коша моля, следвайте долните инструкции за потребителя.

#### 5.4. Utilizarea frânei de parcare

**ATENȚIE!** Când acționați frâna, asigurați-vă întotdeauna că o testați cu grijă, împingând căruciorul cu ambele mâini încă pe bara mânerului.

**ATENȚIE!** Sub coșul de cumpărături se află dispozitive de reglare a cablului de frână. Vă rugăm să nu modificați setarea dispozitivelor de reglare a cablului. Aceasta se poate efectua numai de personal Britax calificat.

#### Acționarea frânei

Pentru a acționa frâna, împingeți în jos capătul din spate (marcat cu bandă roșie) al pedalei de frână

#### Eliberarea frânei

Pentru a elibera frâna, împingeți în jos capătul frontal (marcat cu bandă verde) al pedalei de frână

#### 5.5. Atașarea și scoaterea unității scaunului, a scoicii și a landoului Britax affinity cu adaptoarele Click & Go®

**ATENȚIE!** Pentru fixarea landoului și a scoicii, vă rugăm să vă asigurați că respectați instrucțiunile de utilizare ale acestora.



Britax affinity lastenrattaissa käytetään innovatiivista Click & Go® kiinnitysjärjestelmää. Britax affinity istuinosa, kantokopan ja Britax Römer turvakaukaloiden kiinnityksessä käytetään samaa adapterijärjestelmää, kun ne kiinnitetään Britax affinity runkoon.

Britax affinity използва иновативната система за фиксиране Click & Go®. Седалката и преносимият кош Britax affinity, и кошът Britax Römer използват една и съща адаптерна система за фиксиране към шасито Britax affinity.

Britax affinity utilizează sistemul inovator de fixare Click & Go®. Unitatea scaunului, landoul Britax affinity și scoicile Britax Römer utilizează același sistem de adaptor pentru fixarea la cadrul Britax affinity.

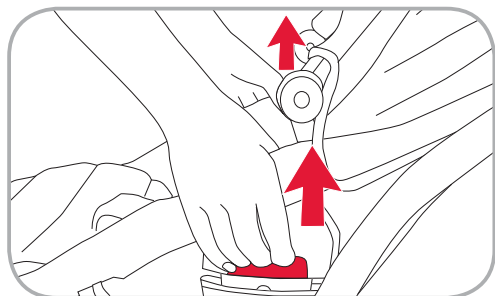
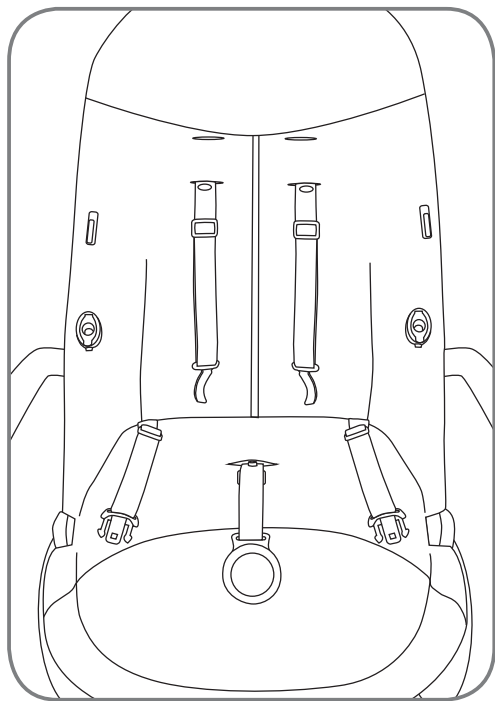

Kiinnitys
<b>Istuinosa</b>
<b>Sallitut suunnat</b>
Kasvot menosuuntaan tai selkä menosuuntaan
<b>Kuinka kiinnität/irrotat</b>
<p>Sijoita kiinnittäessäsi Click &amp; Go® adapterit rungon istukoiden päälle ja työnnä istuinosa istukoihin. Adapterien lukkiutuessa kuuluu klikkausääni.</p> <p><b>VAROITUS!</b> Varmista aina, että istuinosa Click &amp; Go® adapteri on kunnolla kiinnitetty, ennen kuin käytät lastenrattaita!</p> <p>Vedä irrottaessasi molemmilla käsillä Click &amp; Go® adapterin vasemmasta ja oikeasta liipaisimesta ylöspäin ja vedä sen jälkeen istuinosa irti rungosta.</p>

Фиксиране
<b>Седалка</b>
<b>Позволени посоки</b>
Обърнати напред или назад
<b>Как да монтирате/освободите</b>
<p>За да монтирате, просто поставете адаптера Click &amp; Go® върху муфтите и натиснете седалката в муфата. Адаптерите ще се заключат с щракване.</p> <p><b>ПРЕДУПРЕЖДЕНИЕ!</b> Винаги се уверявайте, че адаптерът Click &amp; Go® на вашата седалка е напълно свързан, преди да използвате количката!</p> <p>За да освободите, използвайте двете си ръце, за да изтеглите нагоре левия и десния палец на адаптера Click &amp; Go® на вашата седалка и изтеглете седалката навън от шасито.</p>

Fixarea
<b>Unitatea scaunului</b>
<b>Direcții admise</b>
Orientare în direcția de rulare sau în sens invers direcției de rulare
<b>Modalitatea de fixare/scoatere</b>
<p>Pentru fixare, așezați pur și simplu adaptoarele Click &amp; Go® peste suporturile cadrului și împingeți unitatea scaunului în suport. Adaptoarele se vor fixa în poziție cu un clic audibil.</p> <p><b>ATENȚIE!</b> Asigurați-vă întotdeauna că adaptorul Click &amp; Go® al unității scaunului dvs. este conectat complet înainte de a utiliza căruciorul!</p> <p>Pentru eliberare, folosiți ambele mâini pentru a trage în sus mânerul stâng și drept de deblocare al adaptorului Click &amp; Go® de pe unitatea scaunului și trageți unitatea scaunului de pe cadru.</p>

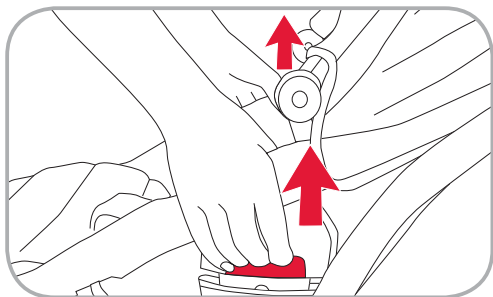
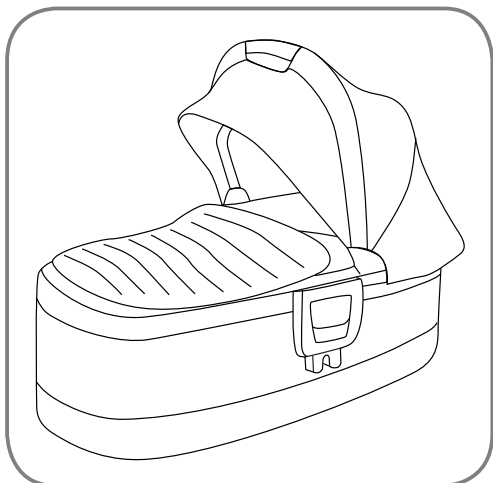

FI

Käyttöohje

## Kiinnitys

## Kantokoppa

## Sallitut suunnat

Ainoastaan kuomuosa  
menosuuntaan



## Kuinka kiinnität/irrotat

Sijoita kiinnittäessäsi Click & Go® adapterit rungon kiinnikkeiden päälle ja työnnä istuinosa kiinnikkeisiin. Adapterien lukkiutuessa kuuluu klikkausääni.

**VAROITUS!** Varmista aina, että kantokopan Click & Go® adapteri on kunnolla kiinnitettyä, ennen kuin käytät lastenrattaita!

Vedä irrottaessasi molemmilla käsillä Click & Go® adapterin vasemmasta ja oikeasta liipaisimesta ylöspäin ja vedä sen jälkeen kantokoppa irti rungosta.

BG

Упътване за употреба

## Фиксиране

## Преносим кош

## Позволени посоки

Само обърнати назад



## Как да монтирате/освободите

За да монтирате, просто поставете адаптера Click & Go® върху муфите и натиснете седалката в муфата. Адаптерите ще се заключат с щракване.

**ПРЕДУПРЕЖДЕНИЕ!** Винаги се уверявайте, че адаптерът Click & Go® на вашия кош е напълно свързан, преди да използвате количката!

За да освободите, използвайте двете си ръце, за да изтеглите нагоре левия и десния палец на адаптера Click & Go® на вашия кош навън от шасито.

RO

Instruciuni de utilizare

## Fixarea

## Suport pentru bebeluși

## Direcții admise

Orientare în direcție opusă celei  
de rulare



## Modalitatea de fixare/scoatere

Pentru fixare, așezați pur și simplu adaptoarele Click & Go® peste suporturile cadrului și împingeți unitatea scaunului în suport. Adaptoarele se vor fixa în poziție cu un clic audibil.

**ATENȚIE!** Asigurați-vă întotdeauna că adaptorul Click & Go® al landoului dvs. este conectat complet înainte de a utiliza căruciorul!

Pentru eliberare, folosiți ambele mâini pentru a trage în sus mânerul stâng și drept de deblocare al adaptorului Click & Go® de pe landou și trageți landoul de pe cadru.



<b>Kiinnitys</b>
<b>Turvakaukalo</b>
<b>Sallitut suunnat</b>
Ainoastaan selkä menosuuntaan

<b>Kuinka kiinnität/irrotat</b>
Noudata turvakaukalosi käyttöohjeissa esitettyjä ohjeita

<b>Фиксиране</b>
<b>Преносим кош</b>
<b>Позволени посоки</b>
Само обърнати назад

<b>Как да монтирате/освободите</b>
Моля, следвайте указанията от инструкциите в ръководството за потребителя на вашия преносим кош

<b>Fixarea</b>
<b>Scoica</b>
<b>Direcții admise</b>
Orientare în direcție opusă celei de rulare

<b>Modalitatea de fixare/scoatere</b>
Vă rugăm să respectați instrucțiunile din ghidul utilizatorului al scoicii dumneavoastră

## 5.6. Istuiosan säätäminen

### 5.6.1. Kallistuskulman säätäminen

**VAROITUS!** Istuiosan kallistuskulmaa säätäessäsi varmista aina, että kallistuksen lukitusmekanismi on kunnolla lukittuna, ennen kuin käytät lastenrattaita.

Voit säätää kallistuskulman neljään eri asentoon. Istuiosan kaltevuus voidaan säätää rungossa siten, että lapsen kasvot tai selkä ovat menosuuntaan.

## 5.6. Регулиране на седалката

### 5.6.1. Регулиране на ъгъла на накланяне

**ПРЕДУПРЕЖДЕНИЕ!** Когато регулирате ъгъла на седалката, винаги се уверявайте, че механизмът за блокиране на накланянето е правилно заключен, преди да използвате количката.

Можете да регулирате ъгъла на накланяне до четири различни позиции. Ъгълът на седалката може да се регулира с обърнатата напред или назад седалка върху шасито.

## 5.6. Reglarea scaunului

### 5.6.1. Reglarea unghiului de înclinare

**ATENȚIE!** Când reglați unghiul scaunului, asigurați-vă întotdeauna că mecanismul de blocare a înclinării a fost fixat corect în poziție înainte de a utiliza căruciorul.

Puteți regla unghiul de înclinare în patru poziții diferite. Unghiul scaunului poate fi reglat cu scaunul orientat în direcția de rulare sau în sens opus direcției de rulare, pe cadru.

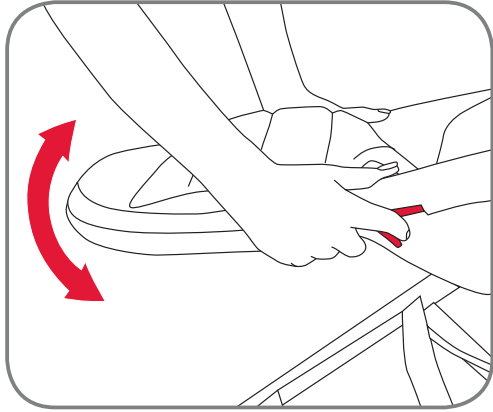
**FI**

Käyttöohje

Säätäässäsi istuimen kallistuskulmaa aseta molemmat kädet istuinosan alemmille putkille ja käytä vasemman ja oikean käden etusormea vetäessäsi kallistussäädintä alaspäin istuimen vapauttamiseksi. Sen jälkeen voit säätää kulman ja vapauttaa kulmansäätimet.

### 5.6.2. Valjaiden pituuden säätö

Valjaat voi säätää kahdelle pituudelle. Varmista aina, että lapselle on säädetty oikea valjaiden pituus.

Säätäässäsi valjaiden pituutta varmista, että solki on auki ja että vyötäröhihnan kieleke on irrotettuna olkahihnan kielekkeestä. Varmista myös, että kiinnityspainikkeet, joilla olkahihnat liitetään valjaisiin, ovat auki. Vedä olkahihna ulos selkänöjan takaa

Käännä pidikettä 90 astetta ja syötä se selkänöjassa olevan valjaiden aukon läpi kuvan mukaisesti

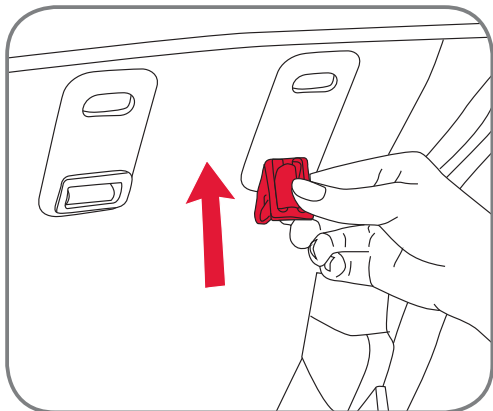
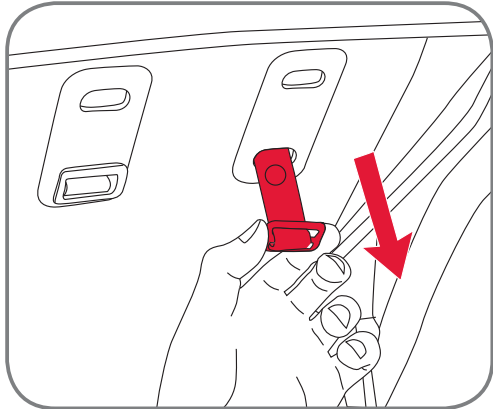
**BG**

Упътване за употреба

За да регулирате ъгъла на седалката, поставете двете си ръце върху долната тръба на седалката и използвайте показалците на лявата и дясната си ръка, за да изтеглите регулирането на наклона надолу, за да заключите седалката. След това можете да регулирате ъгъла и да освободите регулирането на наклона.

### 5.6.2 Регулиране на височината на колана

Коланът може да се регулира до две различни височини. Винаги се уверявайте, че е настроена подходящата височина за седящото дете.

За да регулирате височината на колана, се уверете, че катарамата е отворена и че езичето на колана около кръста е освободено от езичето на колана за раменете. Освен това се уверете, че копчето, свързващо подложките на коланите за раменете към колана е разкопчано. Изтеглете колана навън отзад на облегалката

Завъртете фиксиращата скоба на 90 градуса и я прекарайте през отвора в колана в облегалката, както е показано на изображението

**RO**

Instrucțiuni de utilizare

Pentru a regla unghiul scaunului, așezați ambele mâini pe bara inferioară a unității scaunului și utilizați degetele arătătoare de la ambele mâini pentru a trage în jos dispozitivul de reglare a înclinării pentru a debloca scaunul. Apoi puteți regla unghiul și elibera dispozitivele de reglare a înclinării.

### 5.6.2. Reglarea pe înălțime a hamului

Hamul poate fi reglat pe două înălțimi diferite. Asigurați-vă întotdeauna că este reglată înălțimea corectă pentru copilul ocupant.

Pentru a regla înălțimea hamului, asigurați-vă că este deschisă catarama și că limba centurii pentru șolduri este deconectată de la limba centurii pentru umeri. Asigurați-vă, de asemenea, că butoanele care conectează pernțele pentru umeri la ham sunt deschise. Trageți centura hamului în afară din spatele spătarului

Rotiți clema sistemului de reținere la 90 de grade și introduceți-o prin orificiul din ham în spătar, așa cum este indicat în imagine

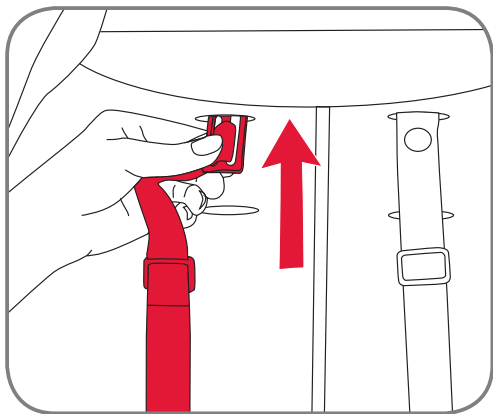

Vedä valjaiden pidike läpi selkänöjan etuosan suuntaan  
Työnnä valjaiden pidike valjaiden toisen pituusaukon läpi selkänöjan takaosan suuntaa

Прекарайте катарамата през предната страна на облегалката  
Бутнете катарамата през другия отвор за височината на колана към задната страна на облегалката

Trageți sistemul de reținere al hamului prin partea frontală a spătarului  
Împingeți sistemul de reținere al hamului prin celălalt orificiu de înălțime a hamului către partea din spate a spătarului

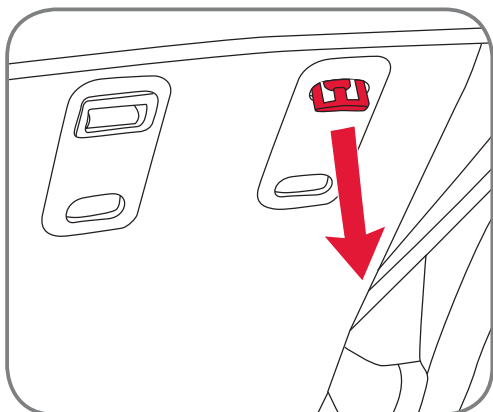

Vedä valjaiden pidike taas aukon läpi

Отново изтеглете катарамата през отвора

Trageți sistemul de reținere al hamului din nou prin orificiu

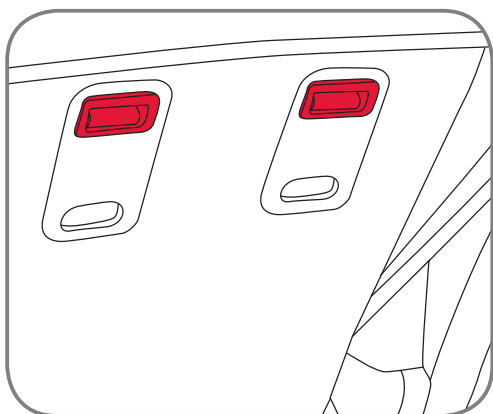

Varmista, että valjaiden pidike on käännettynä 90 astetta siten, että se kunnolla kiinnittää valjaat kuvan mukaisesti.

Varmista vielä, että olkahihnojen pehmusteet ovat kunnolla asennettuna ja että ne on varmistettu painikeella valjaisiin.

Отново се уверете, че катарамата е завъртяна на 90 градуса, така че да придържа колана правилно, както е показано на изображението.

Поставете подложките на коланите отново, включително бутона, за да ги фиксирате на колана.

Asigurați-vă că sistemul de reținere al hamului este rotit la 90 de grade din nou, astfel încât să rețină în mod adecvat hamul, așa cum este indicat în imagine.

Asigurați-vă că instalați din nou corespunzător pernțele pentru umeri, inclusiv butonul pentru a le asigura la ham.

### 5.6.3. Jalkatuen säätö

Jalkatuen säätämiseksi sijoita kädet molemmille puolille jalkatukea ja työnnä säätönappia etusormellasi jalkatuen vapauttamiseksi. Säädä sen jälkeen kulma ja vapauta sormilla.

Varmista, että jalkatuki lukkiutuu paikalleen.

Pitkille lapsille istuinosaan liittyvä jalkatuki voi olla liian lyhyt. Tällöin voit säätää jalkatuen kauemmaksi ja lapsesi voi asettaa jalkansa lastenrattaiden etureunan varaan. Tämä on mahdollista vain, kun istuinosa on sijoitettu siten, että lapsen kasvot ovat menosuuntaan.

### 5.6.4. Turvakaaren avaaminen

Turvakaari avautuu istuinosan molemmilta puolilta. Turvakaaren avaamiseksi painat vain painiketta istuinosan kiinnikkeen alapuolella ja vedät turvakaaren auki.

### 5.6.3 Регулиране на опората за краката

За да регулирате опората за краката, поставете ръцете си от двете страни на опората за краката и натиснете бутона за регулиране навътре с показалеца си, за да освободите опората за краката. След това регулирайте ъгъла и освободете с пръста си. Уверете се, че опората за краката е фиксирана на мястото си.

Опората за краката може да е прекалено къса за високи деца. В този случай можете допълнително да регулирате опората за краката и да накарате детето си да постави краката си на опората от предната страна на количката. Това е възможно само при обърната напред седалка.

### 5.6.4 Отваряне на предпазния прът

Предпазният прът се отваря от всяка от двете страни на седалката. За да отворите предпазния прът, просто натиснете бутона под конектора към седалката и го дръпнете, за да го отворите.

### 5.6.3. Reglarea suportului pentru picioare

Pentru a regla suportul pentru picioare, așezați-vă mâinile pe ambele părți ale suportului pentru picioare și apăsați butonul dispozitivului de ajustare pentru a debloca suportul pentru picioare. Reglați apoi unghiul și eliberați-l cu degetele. Asigurați-vă că suportul pentru picioare se blochează în poziție.

Pentru copiii înalți, suportul pentru picioare de pe scaun poate fi foarte scurt. În acest caz, puteți regla mai mult suportul pentru picioare și puteți să lăsați copilul să-și susțină picioarele pe bara de protecție de la partea frontală a căruciorului. Acest lucru este posibil cu scaunul orientat în direcția de rulare.

### 5.6.4. Deschiderea barei de protecție

Bara de protecție se deschide pe fiecare parte a unității scaunului. Pentru a deschide bara de protecție, apăsați pur și simplu butonul de sub conectorul de la unitatea scaunului și trageți-l pentru a deschide.

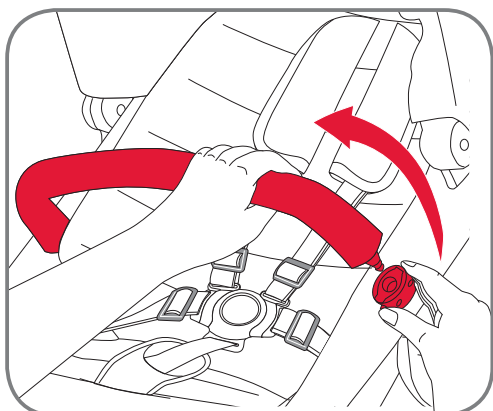
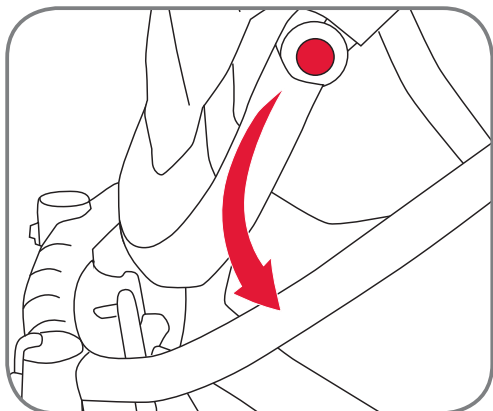
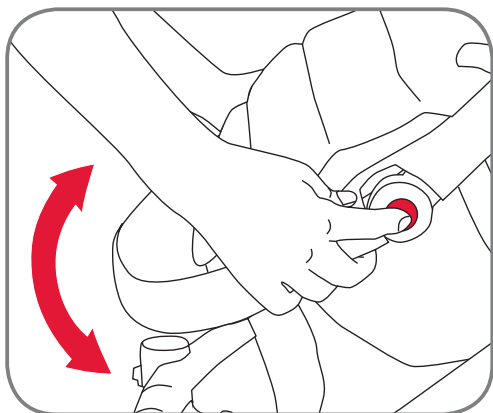

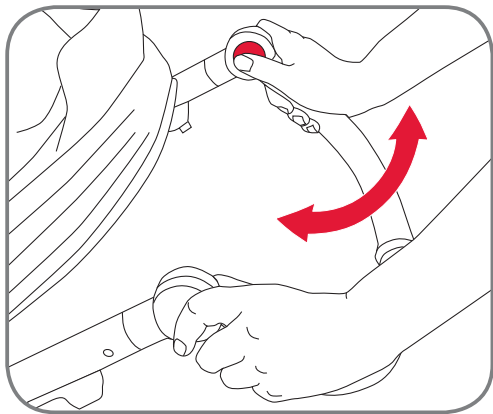

### 5.7. Työntöaisan säätäminen

Työntöaisaa säätäessäsi sijoita molemmat kädet aisalle kuvan mukaisesti ja paina aisan säätönappia reukaloilla.

Säädä sen jälkeen aisa ja vapauta painike  
Varmista, että aisa lukkiutuu turvallisesti, ennen kuin käytät lastenrattaita.

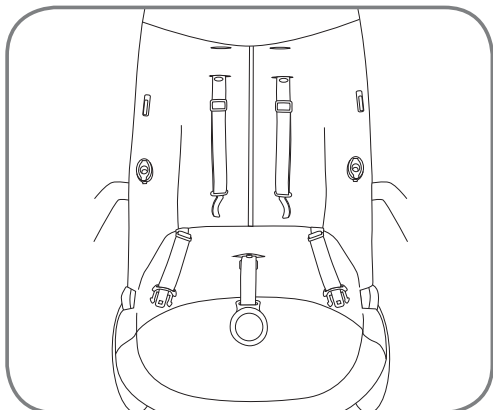

### 5.8. Istuinpehmusteen kiinnittäminen ja irrottaminen

#### Istuinpehmusteen kiinnittäminen:

Irrota turvakaari ja avaa istuinosan valjaat. Varmista, että olkahihnat on viety oikealta korkeudelta valjaiden aukkojen läpi (katso istuinosan säätö)

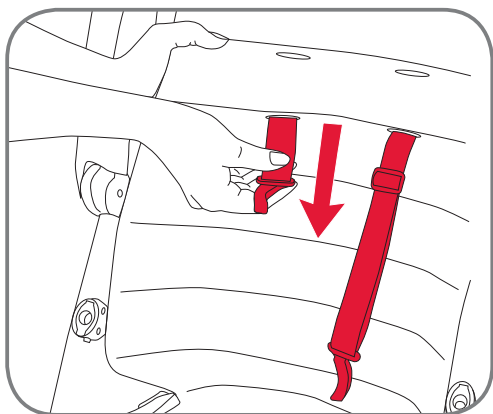

Syötä olkahihnat (vasen ja oikea) olkahihnojen aukkojen läpi istuinpehmusteessa.

### 5.7 Регулиране на дръжката

За да регулирате дръжката, поставете ръката си от двете страни на дръжката, както е показано, и изтеглете бутона за регулиране на дръжката с палците си.

След това регулирайте дръжката и освободете бутона  
Уверете се, че дръжката е сигурно заключена, преди да използвате количката.

### 5.8 Поставяне и сваляне на цветовия пакет

#### За да поставите цветовия пакет:

Свалете предпазния прът и отворете колана на седалката. Уверете се, че коланите за раменете са прекарани през отворите за колана с правилната височина (за помощ вижте регулирането на седалката)

Прекарайте коланите за раменете (отляво и отдясно) през правилните отвори за коланите на подложката на седалката.

### 5.7. Reglarea mânerului

Pentru a regla mânerul, așezați mâinile pe ambele părți ale mânerului, așa cum este indicat, și apăsați butonul de reglare a mânerului cu degetele mari.

Reglați apoi mânerul și eliberați butonul  
Asigurați-vă că mânerul este blocat în siguranță înainte de a utiliza căruciorului.

### 5.8. Atașarea și scoaterea ansamblului de centuri colorate

#### Pentru a atașa ansamblul de centuri colorate:

Îndepărtați bara de protecție și deschideți hamul unității scaunului. Asigurați-vă că centurile pentru umeri sunt introduse prin orificiile hamului la înălțimea corectă (pentru informații suplimentare, consultați secțiunea Reglarea scaunului)

Introduceți centurile pentru umeri (stânga și dreapta) prin fantele corecte pentru centurile pentru umeri de pe perna scaunului.

**FI**

Käyttöohje

Syötä haarahihna istuinpehmusteen etupuolen aukon läpi

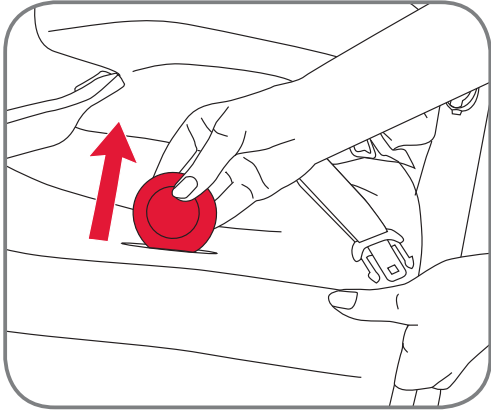

Pujota olkainpehmusteet olkainhihnoihin. Molemmassa olkapehmusteissa on painonappi kapean päään sisäpuolella. Varmista, että painonappi on olkainpehmusteen takapuolella siten, että se sopii olkainhihnan päässä olevaan painikkeeseen  
Kiinnitä vasen ja oikea olkainpehmuste samalla tavalla

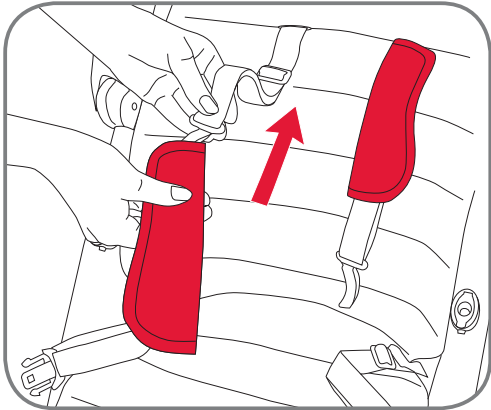

Paina kiinni olkainpehmusteen ja olkainhihnan välinen painike.  
Kiinnitä vasen ja oikea olkainpehmuste samalla tavalla

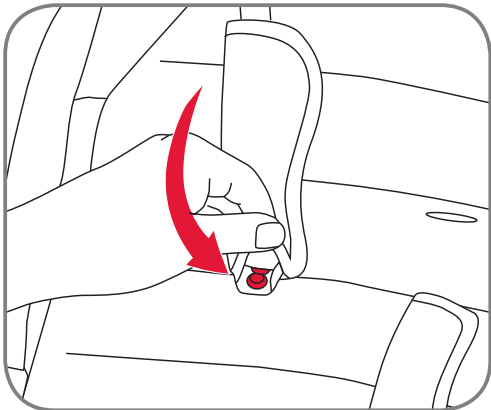
**BG**

Упътване за употреба

Прекарайте ограничителния колан между краката през отвора на повърхността на подложката на седалката

Плъзнете подложките за раменете върху коланите за раменете. Всяка подложка за раменете има копче от вътрешната страна на по-тесния край. Уверете се, че копчето се намира от задната страна на подложката за раменете, така че да може да влезе в копчето от горната страна на колана за раменете  
Това трябва да се направи за лявата и дясната подложки за раменете

Закопчайте копчето между подложката за раменете и колана за раменете.  
Това трябва да се направи за лявата и дясната подложки за раменете

**RO**

Instruciuni de utilizare

Introduceți centura bifurcată prin orificiul din suprafața scaunului a pernei scaunului

Glisați pernțele pentru umeri pe centurile pentru umeri. Fiecare pernă pentru umăr are un buton pe partea interioară a capătului mai îngust. Asigurați-vă că butonul se află pe partea din spate a pernței pentru umăr, astfel încât să se poată fixa pe buton la partea superioară a centurii pentru umăr  
Acest lucru trebuie realizat pentru pernța pentru umăr stângă și dreaptă

Închideți butonul dintre pernța pentru umăr și centura pentru umăr.  
Acest lucru trebuie realizat pentru pernța pentru umăr stângă și dreaptă



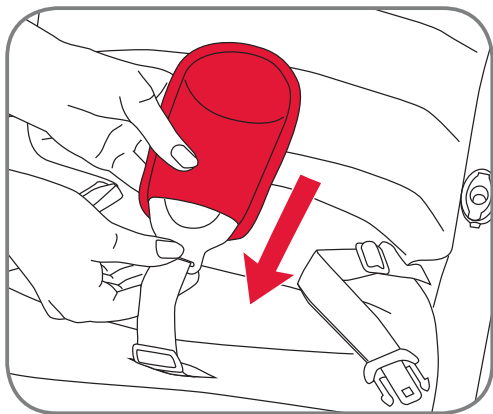

Pujota solki haarahihnan läpi

Плъзнете закопчалката през ограничителния колан между краката

Glisați catarama prin centura bifurcată

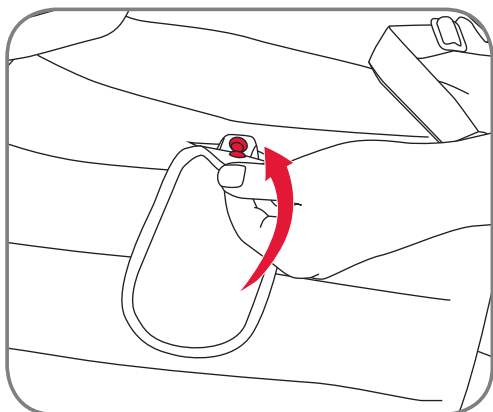

Sulje painonappi haarahihnan alapäästä ja varmista, että se kiinnittää haarahihnan

Закопчайте копчето от вътрешната страна на долния край на подложката за между краката и се уверете, че е свързана към ограничителния колан между краката

Închideți butonul de pe partea interioară a capătului inferior al pernii bifurcate și asigurați-vă că este conectată cu centura bifurcată

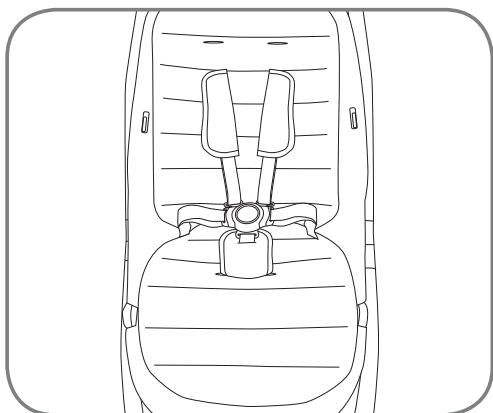

Tarkasta, että istuin on kuvan mukainen kiinnitettyine olkahihnoineen, istuinpehmusteineen ja haarahihnoineen.

Уверете се, че седалката изглежда както на изображението с поставени подложки за раменете, подложка за седалката и подложка за между краката.

Asigurați-vă că scaunul arată ca în imagine cu pernțele pentru umeri, perna scaunului și perna bifurcată montate.

**FI**

Käyttöohje

Pujota kuomun vasen ja oikea liitinkieleke istuimen aukkoihin. Varmista, että kuomu kiinnittyy klikkausäänellä molemmilta puolilta

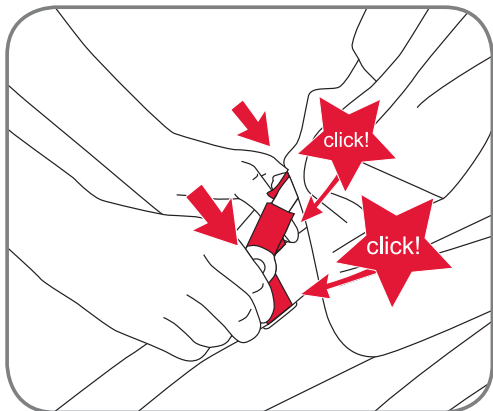

Sulje vetoketju kuomun liittämiseksi, aloita istuinosan oikealta puolelta

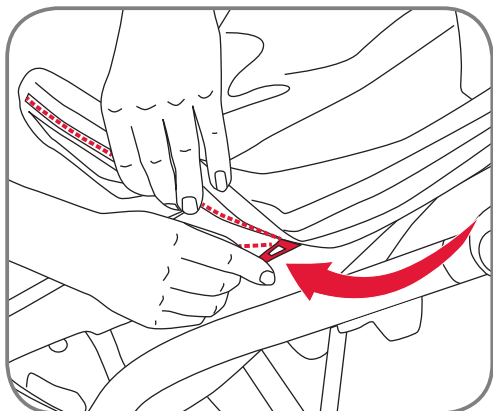

Ota korin reunus ja kiinnitä se korin vasemalla ja oikealla puolella oleviin painikkeisiin kuvan mukaisesti

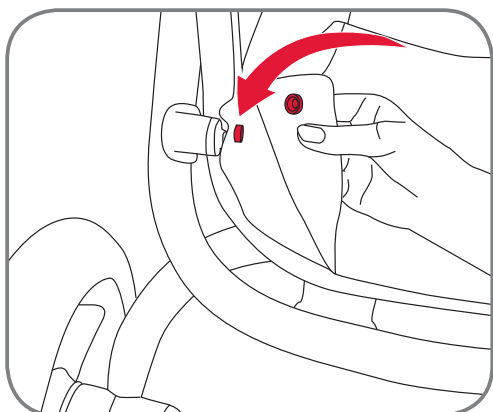

Istuinpehmusteen irrottamisessa suorita yllä esitetyt toimet päinvastaisessa järjestyksessä.

**BG**

Упътване за употреба

Плъзнете левия и десния езици на закопчалката на джоба в отворите на седалката. Уверете се, че джобът се е заключил с щракване от двете страни

Затворете ципа, за да свържете джоба, като започнете от дясната страна на седалката

Вземете постелката за кошницата и я закопчайте за копчетата отляво и отдясно на кошницата, както е показано на фигурата

За да свалите цветния пакет, изпълнете описаните по-горе действие в обратния ред.

**RO**

Instrucuni de utilizare

Glisați limbile conectorilor stâng și drept ale coviltirului în fantele scaunului. Asigurați-vă de fixarea coviltirului cu un clic audibil pe ambele părți

Închideți fermoarul pentru a atașa coviltirul, începând de pe partea dreaptă a unității scaunului

Luați inserția coșului și fixați-o pe butoanele de pe partea stângă și dreaptă a coșului, așa cum este indicat în imagine

Pentru a scoate ansamblul de centuri colorate, efectuați operațiunile de mai sus în ordine inversă.

## 5.9. Lapsen sijoittaminen valjaisiin

**VAROITUS!** Käytä oikein kiinnitettyjä ja säädettyjä valjaita!

**VAROITUS!** Käytä aina haarahihnaa vyötäröhihnan kanssa!

### Valjaiden sulkeminen:

- Pujota olkahihnan kiinnityskieleke vyötäröhihnan kielekkeen läpi ja klikkaa se kiinnikkeeseen

### Valjainen säätäminen:

- Säädä valjaat siirtämällä olkahihnojen ja vyötäröhihnojen säätökiinnikkeitä sopivan mittaisiksi.

**HUOMIO!** Säädä aina valjaat uudelleen, kun muutat lapsesi istuma-asentoa.

### Valjaiden avaaminen:

- Paina soljen painiketta ja vapauta vyötärö- ja olkahihnat soljesta

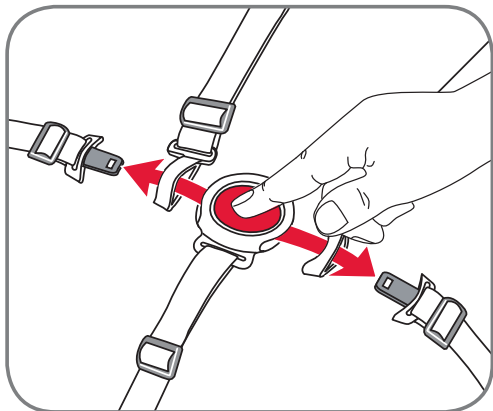
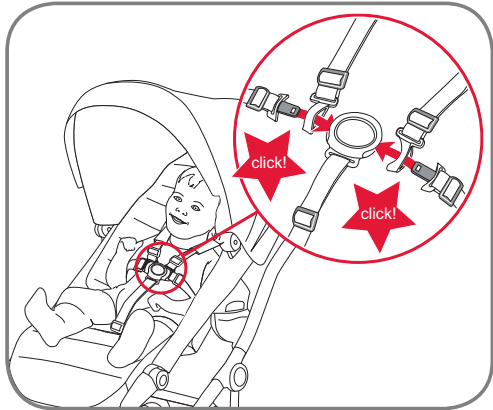

## 5.9 Закопчаване на вашето дете

**ПРЕДУПРЕЖДЕНИЕ!** Винаги използвайте правилно сглобен и регулиран колан!

**ПРЕДУПРЕЖДЕНИЕ!** Винаги използвайте ограничителния колан между краката заедно с колана около кръста!

### За да закопчаете колана:

- Прекарайте езика на колана за раменете през езика за колана за кръста и ги поставете в катарамата до щракване

### За да регулирате колана:

- Регулирайте колана чрез преместване на скобите за регулиране на коланите за раменете и кръста до желаните дължини.

**ВНИМАНИЕ!** След промяна на позицията на седалката на детето, винаги регулирайте колана отново.

### За да отворите колана:

- Натиснете бутона на катарамата и освободете коланите за кръста и раменете от катарамата

## 5.9. Fixarea hamului la copilului dvs.

**ATENȚIE!** Utilizați întotdeauna un ham montat și reglat corect!

**ATENȚIE!** Utilizați întotdeauna centura bifurcată în combinație cu centura pentru șolduri!

### Pentru a închide hamul:

- Treceți catarama centurii pentru umăr prin limba centurii pentru șolduri și fixați-o în cataramă

### Pentru a regla hamul:

- Reglați hamul prin deplasarea clemelor dispozitivului de ajustare pe centura pentru umăr și centurile pentru șolduri la lungimile necesare.

**PRECAUȚIE!** Reajustați întotdeauna hamul când modificați poziția de ședere a copilului dumneavoastră.

### Pentru a deschide hamul:

- Apăsați butonul de pe cataramă și eliberați centurile pentru șolduri și pentru umăr de pe cataramă

**FI**

Käyttöohje

**5.10. Jalkasuojan liittäminen**

Pujota jalkasuoja jalkatuen päälle kuvan mukaisesti

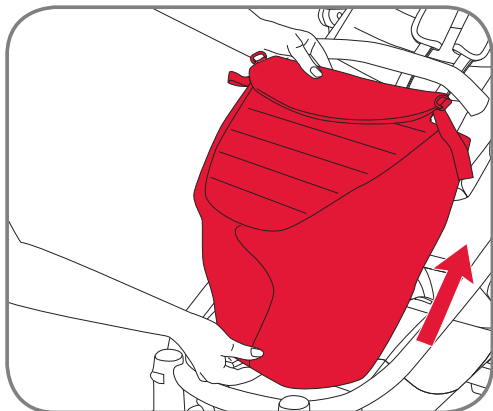

Ohjaa Velcro-hihna turvakaaren ympärille ja silmukka metallirenkaan läpi jalkasuojan sulkemiseksi

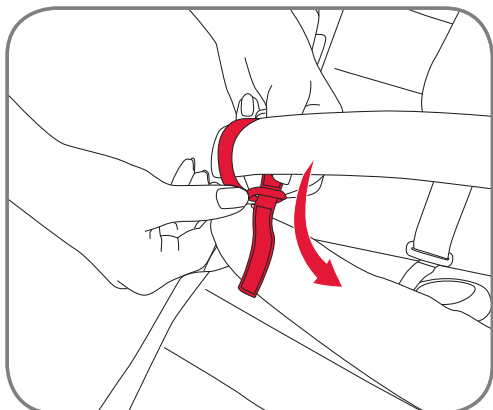
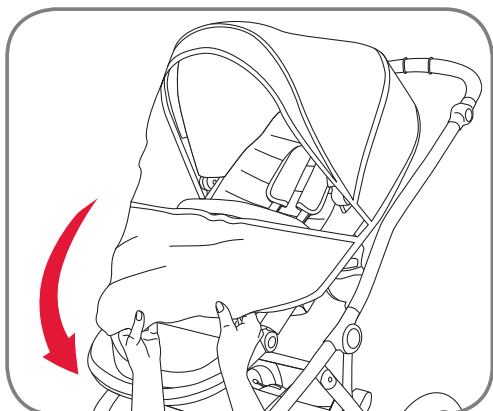
**5.11. Sadesuojan liittäminen****BG**

Упътване за употреба

**5.10. Поставяне на покривалото за крака**

Плъзнете покривалото за крака през опората за краката, както е показано на фигурата

Прокарайте велкро лентата около предпазния прът и увийте около металния пръстен, за да затворите покривалото за крака

**RO**

Instruciuni de utilizare

**5.10. Montarea protecției la vânt**

Glisați protecția la vânt peste suportul pentru picioare, așa cum este indicat în imagine

Treceți centura Velcro în jurul barei de protecție și faceți o buclă prin inelul metalic pentru a închide protecția la vânt

**5.11. Поставяне на покривалото за дъжд****5.11. Montarea coviltirului pentru ploaie**

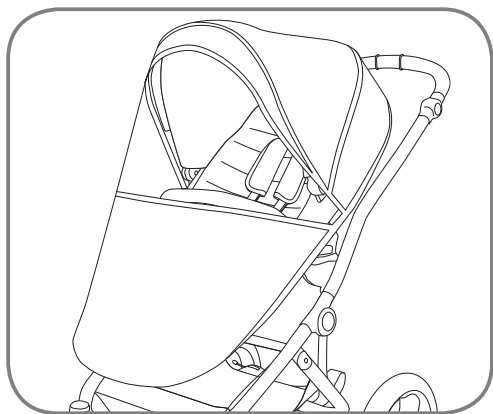

### 5.12. Takapyörien ilmanpaine

**VAROITUS!** Enimmäisilmanpaine takapyörissä on 1,7 bar (25 psi).

### 5.12 Налягане на въздуха в задните колела

**ПРЕДУПРЕЖДЕНИЕ!** Винаги осигурявайте правилното налягане на въздуха в колелата! Максималното налягане на въздуха в задните колела е 1,7 бара (25 psi).

### 5.12. Presiunea aerului din roțile spate

**ATENȚIE!** Asigurați întotdeauna presiunea corectă a aerului din roți! Presiunea maximă a aerului din roțile spate este de 1,7 bari (25 psi).

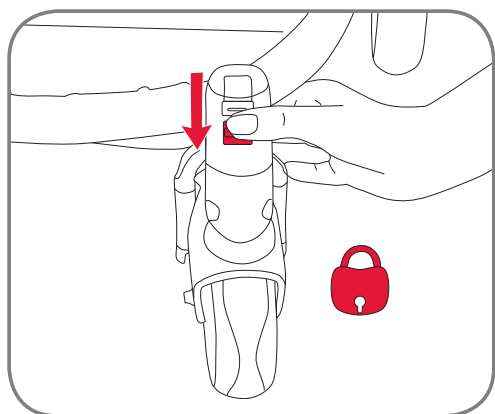

### 5.13. Kääntölukko ja etupyörien pikalukitusmekanismi

Lukitse aina etupyörien kääntötoiminto, kun kuljet epätasaisessa maastossa tai epätasaisilla alustoilla.

### 5.13 Блокировка на въртенето и бързо освобождаване на предните колела

Винаги блокирайте функцията за въртене на предните колела, когато сте върху терен без настилка или неравна повърхност.

### 5.13. Fixarea și scoaterea rapidă a roților din față

Blocați întotdeauna funcția de pivotare a roților față când vă aflați pe teren accidentat sau pe o suprafață denivelată.

**FI**

Käyttöohje

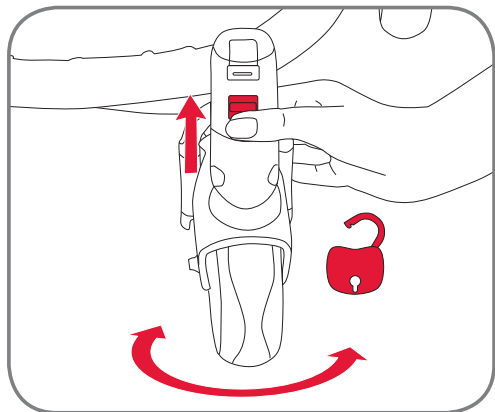

Etupyörän kääntölukon vapauttamiseksi paina lukon nappia ylöspäin, sen jälkeen pyörät kääntyvät.

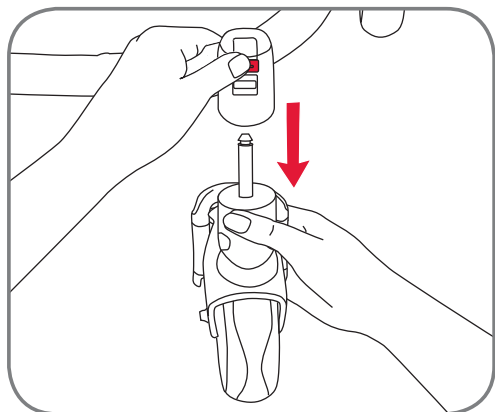

Etupyörän irrottamiseksi paina etupyörän vapautuspainiketta ja irrota pyörä

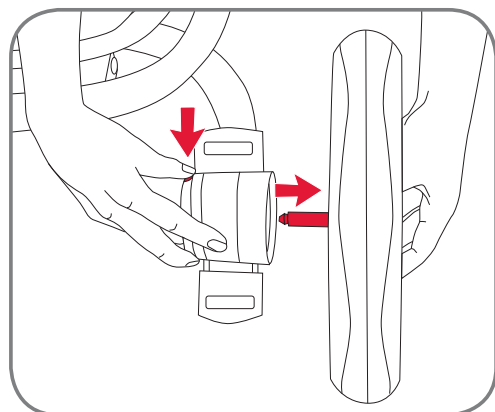

#### 5.14. Takapyörrien pikalukitusmekanismi

Takapyörrien vapauttamiseksi paina kuvassa esitettyä painiketta ja vedä pyörästä samanaikaisesti.

**BG**

Упътване за употреба

За да освободите блокировката на въртенето, натиснете лоста за въртене нагоре и колелата са свободни за въртене.

за да освободите предните колела, натиснете бутона за освобождаване на предните колела и свалете колелото

#### 5.14 Бързо освобождаване на задните колела

За да освободите задните колела, натиснете бутона, както е показано на фигурата, и едновременно с това изтеглете колелото.

**RO**

Instruciuni de utilizare

Pentru a elibera sistemul de blocare a pivotării pentru roțile din față, apăsați în sus butonul de blocare a pivotării și roțile sunt acum pivotante.

Pentru a scoate roțile din față, apăsați butonul de eliberare a roților din față și îndepărtați roțile

#### 5.14. Scoaterea rapidă a roților din spate

Pentru a scoate roțile din spate, apăsați butonul, așa cum este indicat în imagine și, în același timp, trageți în afară roata.

## 6. Varkaussuoja code-no.com avulla

Britax affinity lastenrattaasi on varustettu yksilöllisellä koodilla „unique code-no.com tag“. Löydät tämän merkinnän ja numeron takapyörien välisestä tangosta nimikkeellä varkaussuojaus „THEFT PROTECTION“.

CODE-No.com tunnistaa tuotteet online-pohjaisella tuotekoodausjärjestelmällä, suojaa varkaudelta sekä yhdistää henkilöt kadotettuun omaisuuteen. Aktivoimalla Britax affinity lastenrattaiden KOODI-numeron internet-portaalissa CODE-No.com rekisteröidyt lastenrattaidesi lailliseksi omistajaksi. Menetetyt tavarat, jotka on rekisteröity CODE-No.comiin yritys palauttaa vaivattomasti ja hienovaraisesti niiden alkuperäiseen sijoituspaikkaan, kun ne on löydetty. Omistajien anonymiteetti säilyy aina. Järjestelmä mahdollistaa kaikille KOODI-numeron tilan tarkastamisen ja vaikeuttaa näin varastettujen esineiden myymistä sekä antaa rekisteröidylle omistajalle ennaltaehkäisevän suojan varkauksia vastaan.

## 6. Защита срещу кражба с code-no.com

Вашата Britax affinity е оборудвана с уникално обозначение code-no.com. Можете да откриете обозначението и номера от задната страна на напречния прът между колелата на специална табелка, с надпис „ЗАЩИТА ОТ КРАЖБА“.

CODE-No.com идентифицира продукта с помощта на онлайн базирана система за кодиране на продуктите, предпазва срещу кражба и обединява хора с изгубена собственост. Чрез активиране на номера на КОДА на вашата количка на международния портал CODE-No.com вие се регистрирате като легитимен собственик на вашата количка. Изгубените вещи, които са регистрирани в CODE-No.com, се връщат лесно и дискретно на първоначално им място, когато бъдат открити. Анонимността на притежателя се гарантира по всяко време. Системата дава възможност за извършване на проверка на статуса на номера на КОДА, което прави нелегалната продажба на откраднати вещи по-трудна и по този начин предоставя на регистрирания притежател превантивна защита срещу кражба.

## 6. Protecția anti-furt cu code-no.com

Căruciorul dvs. Britax affinity este echipat cu o etichetă unică code-no.com. Această etichetă și numărul se găsesc pe bara transversală din spate dintre roți pe o etichetă specială denumită „THEFT PROTECTON” (PROTECȚIE ANTI-FURT).

CODE-No.com identifică produse cu ajutorul unui sistem online de codificare a produselor, protejează împotriva furtului și reunește persoanele care au pierdut produse. Prin activarea numărului CODE al căruciorului dvs. Britax affinity de pe portalul de internet CODE-No.com, vă înregistrați ca proprietarul legitim al căruciorului dumneavoastră. Articolele pierdute care au fost înregistrate pe CODE-No.com sunt returnate ușor și discret de către companie la locația originală, în momentul când au fost găsite. Anonimitatea proprietarului este păstrată oricând. Sistemul face acest lucru posibil pentru oricine dorește să efectueze o verificare de stare a numărului CODE, ceea ce face vânzarea ilegală a articolelor mult mai dificilă, oferind, prin urmare, proprietarului înregistrat protecție preventivă împotriva furtului.

## 7. Britax affinity lastenrattaiden hoito

Tuote pitää tarkastaa ja puhdistaa säännöllisesti.

- Tarkasta kaikki tärkeät osat säännöllisin väliajoin vahingoittumisen varalta. Varmista, että mekaaniset osat toimivat asianmukaisesti.
- Tarkasta säännöllisesti kaikkien ruuvien, niittien, pulttien ja muiden kiinnikkeiden kireys.
- Älä käytä rasvaa tai öljyä voiteluun – käytä silikonipohjaista sprayta.
- Liian raskas kuorma, epäasiallinen kokoon taittaminen tai ei-hyväksytyjen varusteiden käyttö voi vahingoittaa tai tuhota lastenrattaat.
- Älä koskaan sijoita enempää kuin 4 kg koriin.
- Säilytä kokoon taitetut rattaat hyvin ilmastoidussa tilassa homeen muodostumisen estämiseksi.
- Älä sijoita rattaita suoraan auringonvaloon, tekstiilit voivat haalistua.
- Älä käytä lastenrattaita, jos niissä on vääntyneitä, kuluneita tai murtuneita osia. Korjauta lastenrattaat huoltokorjaamossa tai ota yhteyttä Britax asiakaspalveluun.

### Hoito-ohjeet

Istuimen päällyksen ja kuomun voi puhdistaa sienellä ja lämpimällä saippuavedellä.



## 7. Обслужване на вашата Britax affinity

Продуктът трябва да се проверява и почиства редовно.

- Редовно проверявайте всички важни части за повреди. Уверявайте се, че механичните компоненти работят правилно.
- Редовно проверявайте дали всички винтове, нитове, болтове и други крепежни елементи са затегнати.
- Не използвайте за смазване грес или масло, използвайте спрей на силиконова основа.
- Прекаленото натоварване, неправилното съгване или използването на неодобрени аксесоари може да повреди или да унищожи количките.
- Никога не слагайте повече от 4 кг в кошницата за пазаруване.
- Съхранявайте съгнатата количка само в добре проветрени помещения, за да я предпазите от мухъл.
- Не съхранявайте количката на пряка слънчева светлина, за да не избледнее тапицериата.
- Не използвайте количката, ако части от нея са огънати, износени или счупени. Ремонтирайте количката в сервиз или се свържете с отдела за обслужване на клиенти на Britax.

### Грижа за количката

Тапицериата на седалката и сенникът могат да се почистват с гъба и топла сапунена вода.



## 7. Îngrijirea produsului dvs. Britax affinity

Produsul trebuie verificat și curățat în mod regulat.

- Verificați în mod regulat toate piesele importante dacă prezintă deteriorări. Asigurați-vă de funcționarea corespunzătoare a componentelor mecanice.
- Verificați în mod regulat că toate șuruburile, niturile, șuruburile și alte elemente de fixare sunt strânse.
- Nu utilizați vaselină sau ulei pentru lubrifiere – utilizați un spray pe bază de silicon.
- O greutate prea mare, pliarea inadecvată sau utilizarea unor accesorii neomologate pot deteriora sau distruge cărucioarele.
- Nu așezați mai mult de 4 kg în coșul pentru cumpărături.
- Vă rugăm să păstrați căruciorul pliat numai într-o zonă bine ventilată pentru a preveni formarea mucegaiului.
- Nu așezați căruciorul într-un loc sub acțiunea directă a razelor soarelui, deoarece materialele textile se pot decolora.
- Nu utilizați căruciorul dacă prezintă părți îndoite, uzate sau rupte. Solicitați repararea căruciorului de un centru de service sau contactați serviciul de asistență tehnică a clienților Britax.

### Instrucțiuni de îngrijire

Husa scaunului și coviltirul pot fi curățate cu un burete și cu apă caldă cu săpun.







## İçindekiler

<b>1. Giriş</b>	<b>65</b>
<b>2. Güvenlik Talimatları</b>	<b>66</b>
<b>3. Tanımlama</b>	<b>72</b>
<b>4. Montaj</b>	<b>73</b>
4.1. Ana Modelin Montajı	73
<b>5. Kullanım</b>	<b>74</b>
5.1. Uygunluk ve genel yorumlar	74
5.2. Ürünün katlanması	75
5.3. Ürünün açılması	76
5.4. Park freninin kullanılması	77
5.5. Oturma ünitesinin, ana kucağının ve Britax affinity portbebesinin Click & Go® adaptörleriyle takılması ve çıkarılması	77
5.6. Koltuğun ayarlanması	80
5.6.1. Yatırma açısının ayarlanması	80
5.6.2. Kemer yükseklik ayarı	81
5.6.3. Ayak dayanağının ayarlanması	83
5.6.4. Tampon çubuğunun açılması	83
5.7. Tutacağın ayarlanması	84
5.8. Renk paketinin takılması ve çıkarılması	84
5.9. Çocuğunuzun kemerle bağlanması	88
5.10. Rüzgarlığın takılması	89
5.11. Yağmurluğun takılması	89
5.12. Arka tekerlek hava basıncı	90

## Sisukord

<b>1. Sissejuhatus</b>	<b>65</b>
<b>2. Ohutusjuhised</b>	<b>66</b>
<b>3. Kirjeldus</b>	<b>72</b>
<b>4. Kokkupanek</b>	<b>73</b>
4.1 Põhimudeli kokkupanek	73
<b>5. Kasutamine</b>	<b>74</b>
5.1 Sobivus ja üldised märkused	74
5.2 Käru kokkupanek	75
5.3 Käru avamine	76
5.4 Seisupiduri kasutamine	77
5.5 Istmeosa, turvahälli ja vankrikorvi Britax affinity kinnitamine ning eemaldamine adaptritega Click & Go®	77
5.6 Istme reguleerimine	80
5.6.1 Kaldenurga reguleerimine	80
5.6.2 Turvarihma kõrguse reguleerimine	81
5.6.3 Jalatoe reguleerimine	83
5.6.4 Turvakaare avamine	83
5.7 Lükkesanga reguleerimine	84
5.8 Värvilise katte kinnitamine ja eemaldamine	84
5.9 Lapse kinnitamine rihmadega	88
5.10 Kaitsekatte kinnitamine	89
5.11 Vihmakatte kinnitamine	89
5.12 Tagaratta õhurõhk	90

## Saturs

<b>1. Ievads</b>	<b>65</b>
<b>2. Drošības norādījumi</b>	<b>66</b>
<b>3. Apraksts</b>	<b>72</b>
<b>4. Montāža</b>	<b>73</b>
4.1. Pamata modeļa montāža	73
<b>5. Lietošana</b>	<b>74</b>
5.1. Piemērotība un vispārīgi komentāri	74
5.2. Izstrādājuma salocīšana	75
5.3. Izstrādājuma atlocīšana	76
5.4. Stāvbremzes izmantošana	77
5.5. Sēdekļa bloka, zīdaiņu pārvadāšanas iekārtas un kulbiņas pievienošana un noņemšana bērnu ratiņiem Britax Affinity, izmantojot Click & Go® adapterus	77
5.6. Sēdekļa regulēšana	80
5.6.1. Atzveltnes leņķa regulēšana	80
5.6.2. Stiprinājumu augstuma regulēšana	81
5.6.3. Kāju paliktņa regulēšana	83
5.6.4. Bufera barjeras atvēršana	83
5.7. Roktura regulēšana	84
5.8. Krāsainā auduma piestiprināšana un noņemšana	84
5.9. Bērna piesprādzēšana	88
5.10. Kāju pārsega piestiprināšana	89
5.11. Lietus pārsega piestiprināšana	89
5.12. Aizmugurējā riteņa gaisa spiediens	90

5.13. Döner kilit ve ön tekerlek mandalı	90	5.13 Pöördlukk ja esiratta kiirvabastus	90	5.13. Grozīšanās fiksācija un priekšējā riteņa ātrā atbrīvošana	90
5.14. Arka tekerlek mandalı	91	5.14 Tagaratta kiirvabastus	91	5.14. Aizmugurējā riteņa ātrā atbrīvošana	91
<b>6. Code-no.com ile hırsızlıđa karşı korunma</b>	<b>92</b>	<b>6. Vargusvastane kaitse koodinumbrisüsteemiga code-no.com</b>	<b>92</b>	<b>6. Pretzagļu aizsardzība ar code-no.com</b>	<b>92</b>
<b>7. Britax affinity'nizin bakımı</b>	<b>93</b>	<b>7. Kāru Britax affinity hooldamine</b>	<b>93</b>	<b>7. Bērnu ratiņu Britax Affinity apkope</b>	<b>93</b>

## 1. Giriş

Britax affinity'yi seçtiğiniz için teşekkür ederiz. Britax affinity'nizin çocuğunuza hayatının ilk yıllarında güvenli bir şekilde eşlik edeceği için mutluyuz.

### ÖNEMLİ:

- Çocuğunuzla kullanmadan önce talimatları dikkatle okuyunuz ve arabayı iyice tanıyınız.
- Çocuk arabanızı bu konuda deneyimi olmayan bir kişi (büyükanne, büyükbaba gibi) kullanacaksa, mutlaka nasıl kullanılacağını gösteriniz.
- Bu talimatlara uymazsanız, çocuğunuzun güvenliği riske girebilir.
- Kullanım talimatlarını özenle saklayınız, böylece ileride tekrar gözden geçirebilirsiniz.
- Britax tarafından Britax affinity ile kullanılması onaylanmamış hiçbir aksesuarı kullanmayınız. Aksi takdirde garantiniz geçersiz kılınabilir ve ürününüz zarar görebilir.
- Yalnızca Britax tarafından temin edilen veya önerilen orijinal yedek parçalar Britax affinity ile kullanılmalıdır.

**UYARI!** Çocuğunuzun ürünle oyun oynamasına izin vermeyiniz.

Britax affinity veya aksesuarlarıyla ilgili başka sorularınız varsa lütfen bizimle iletişime geçiniz.

## 1. Sissejuhatus

Täname, et valisite käru Britax affinity. Meil on hea meel, et teie last saadab tema esimestel eluaastatel turvaliselt Britax affinity.

### OLULINE!

- Enne käru kasutamist koos lapsega lugege hoolikalt juhendit ja tutvuge kâruga.
- Kui käru kasutavad teised inimesed, kes seda ei tunne (näiteks vanavanemad), näidake neile alati, kuidas käru kasutatakse.
- Kui te ei järgi neid suuniseid, ei pruugi teie lapse ohutus tagatud olla.
- Hoidke kasutusjuhendit hoolikalt, et saaksite seda lugeda ka hiljem.
- Ärge kasutage lisatarvikuid, mida Britax ei ole koos kâruga Britax affinity kasutamiseks heaks kiitnud. Selle juhendi eiramine tühistab garantii ja võib teie toodet kahjustada.
- Koos kâruga Britax affinity tohib kasutada vaid ettevõtte Britax tarnitavaid või soovitatud originaalasendusosi.

**HOIATUS!** Ärge lubage lapselt tootega mängida.

Kui teil on käru Britax affinity või selle lisatarvikute kasutamise kohta lisaküsimusi, võtke kindlasti meiega ühendust.

## 1. Ievads

Paldies, ka izvēlējāties Britax Affinity. Priecājamies, ka mūsu Britax Affinity droši būs kopā ar jūsu bērnu viņa vai viņas pirmajos dzīves gados.

### SVARĪGI

- Pirms šos bērnu ratiņus izmantojat bērna pārvadāšanai, rūpīgi izlasiet norādījumus un iepazīstieties ar ratiņiem.
- Ja jūsu bērnu ratiņus izmantos citi cilvēki, kuri nav ar tiem iepazīnušies (piemēram, vecvecāki), vienmēr parādiet viņiem, kā izmantot šos bērnu ratiņus.
- Ja neievērojat šos norādījumus, jūsu bērna drošība var tikt apdraudēta.
- Rūpīgi glabājiet lietotāja rokasgrāmatu, lai varētu to pārlasīt arī vēlāk.
- Bērnu ratiņiem Britax Affinity nedrīkst lietot piederumus, kuru lietošanu ar Britax Affinity nav apstiprinājis uzņēmums Britax. Šādi tiek anulēta garantija un izstrādājumaam var rasties bojājumi.
- Bērnu ratiņiem Britax Affinity drīkst lietot tikai oriģinālās rezerves daļas, ko piegādā vai ko iesaka izmantot Britax.

**BRĪDINĀJUMS** Neļaujiet bērnam spēlēt ar produktu.

Ja radušies vēl kādi jautājumi saistībā ar bērnu ratiņu Britax Affinity vai to piederumu lietošanu, lūdzu, sazinieties ar mums.

## 2. Güvenlik Talimatları

**UYARI!** Britax affinity 6 aylıktan başlayarak 17 kg veya 3 yaşına kadar olan çocuklar için tasarlanmıştır. Yeni doğan bebeklerden itibaren Britax Römer BABY-SAFE çocuk taşıyıcı ve Britax affinity portbebe (ayrı satılır) ile beraber kullanmak üzere uygundur.

**UYARI!** Bu ürün aşağıdakiler için uygun değildir:

- Koşarken, patenle kayarken kullanmak vb.
- Birden fazla çocuk taşımak.
- Ticari amaçla kullanmak.
- Bu kullanım kılavuzunda belirtilenler haricinde ana kucaklarıyla birlikte seyahat etmek için.

**UYARI!** Bir şasi ile birlikte kullanılan otomobil koltukları için; bu araç beşik veya yatak yerine kullanılmaz. Çocuğunuzun uyuması gerekirse, uygun bir bebek arabası, bebek yatağı veya yatak içerisinde yerleştirilmelidir.

**UYARI!** Kullanmadan önce tüm kilitlerin devrede olduğundan emin olunuz.

**UYARI!** Arabayı taşıırken, güvenlik kilitlerini yanlışlıkla açmadığınızdan emin olunuz.

**UYARI!** Araba iskeletini katlarken, kendinizin ya da başkalarının elinin sıkışmadığından emin olunuz.

**UYARI!** Asla içinde bir çocuk otururken arabayı katlamayınız.

**UYARI!** Yaralanmayı önlemek için, bu ürünü katlama ya da açma sırasında çocuğunuzun yakında olmadığından emin olunuz.

## 2. Ohutusjuhised

**HOIATUS!** Britax affinity on mõeldud lastele alates kuuendast elukuust ning sobib kasutamiseks kuni kehakaaluni 17 kg või vanuseni 3 aastat. Käru võib kasutada alates sünnist koos turvahälliga Britax Römer BABY-SAFE ja koos vankrikorviga Britax affinity (saadaval eraldi).

**HOIATUS!** See toode ei sobi:

- sörkimiseks, jooksmiseks, uisutamiseks või muuks sarnaseks tegevuseks;
- rohkem kui ühe lapse transpordiks;
- äriliseks kasutamiseks;
- kasutamiseks reisisüsteemina koos selliste turvahällidega, mida ei ole selles kasutusjuhendis mainitud.

**HOIATUS!** Vankriraamile kinnitatavad turvahällid ei asenda voodit. Kui laps soovib magada, tuleb ta panna sobivasse vankrikorvi, hälli või voodisse.

**HOIATUS!** Veenduge enne kasutamist, et kõik kinnitusvahendid oleksid kinni.

**HOIATUS!** Käru kandmisel veenduge, et te ei avaks turvalukke juhuslikult.

**HOIATUS!** Käruraami kokkupanekul veenduge, et teie ise või teised isikud ei jääks selle vahele.

**HOIATUS!** Mitte kunagi ei tohi käru kokku panna, kui laps istub kärus.

**HOIATUS!** Vigastuste vältimiseks ei tohi laps käru avamisel ja kokkupanemisel olla selle läheduses.

## 2. Norādījumi par drošību

**BRĪDINĀJUMS** Bērnu ratiņi Britax Affinity ir paredzēti bērniem no 6 mēnešu vecuma līdz 17 kg svara vai 3 gadu vecuma sasniegšanai. Tie ir piemēroti lietošanai no dzimšanas kopā ar Britax Römer BABY-SAFE zīdaiņu pārvadāšanas iekārtām un kulbiņu Britax Affinity Carrycot (pieejami atsevišķi).

**BRĪDINĀJUMS** Šis izstrādājums nav piemērots tālāk aprakstītajai lietošanai:

- Lēnai skriešanai, skriešanai, skrituļslidošanai vai tamlīdzīgām aktivitātēm.
- Vairāku bērnu pārvadāšanai.
- Komerciālai lietošanai.
- Kā ceļošanas sistēma kombinācijā ar zīdaiņu pārvadāšanas iekārtām, kas nav minētas šajā lietotāja rokasgrāmatā.

**BRĪDINĀJUMS** Sēdekļšiem, kas tiek lietoti kopā ar šasiju, šis pārvietošanās līdzeklis neaizstāj bērna gultiņu vai gultu. Ja jūsu bērnam ir jāguļ, tad viņš jānovieto piemērotos ratiņos, bērna gultiņā vai gultā.

**BRĪDINĀJUMS** Pirms lietošanas pārliedzieties, ka visas fiksēšanas ierīces ir saslēgtas.

**BRĪDINĀJUMS** Stumjot bērnu ratiņus, gādājiet, lai jūs nejauši neatvērtu drošības slēgmehānismus.

**BRĪDINĀJUMS** Salokot bērnu ratiņu rāmi, pārliedzieties, ka jūs vai citi cilvēki netiek saspiesti.

**BRĪDINĀJUMS** Nekad nelokiet bērnu ratiņus, kad tajos sēž bērns.

**BRĪDINĀJUMS** Lai nerastos traumas, ir jānodrošina, ka izstrādājuma atlocīšanas vai salocīšanas laikā bērns neatrodas tiešā tuvumā.

**TR**

Kullanım talimatı

**UYARI!** Her zaman sabitleme sistemini kullanın.

**UYARI!** Kullanımdan önce, portbebe, koltuk ünitesi ya da oto koltuğu takma aparatlarının doğru şekilde kilitli olduğundan emin olunuz.

**UYARI!** Çocuğunuzu asla arabada yalnız bırakmayınız.

**UYARI!** Arabayı park ettiğinizde, çocuğunuzu içine yerleştirmeden önce ve içinden çıkarırken daima frenleri çekiniz.

**UYARI!** Çocuk arabası koltuğunu ayarlarken, arkalıği güvenli bir şekilde tutunuz.

**UYARI!** Ayarlama yaparken, çocuğunuzun hareketli parçalara erişemeyeceğinden emin olunuz.

**UYARI!** İtme kolundaki yükler çocuk arabasının dengesini etkileyebilir.

**UYARI!** Çocuğunuzu yoğun güneş ışığından koruyunuz. Tente, tehlikeli UV ışınlarından yüzde yüz koruma sağlamaz.

**UYARI!** EN13210'a uygun alternatif bir kemer kullanılıyorsa, D halkası ataşmanları pusetin her iki yanında bulunabilir.

**UYARI!** Daima doğru takılmış ve ayarlanmış bir kemer kullanınız.

**UYARI!** Bacak arası kemerini daima el kemeriyle bir arada kullanınız.

**UYARI!** Çocuğunuzun oturma pozisyonunu değiştirirken daima kemerleri yeniden ayarlayınız.

**UYARI!** Koltuk ünitesini veya puseti taşımak için asla tampon çubuğunu kullanmayınız.

**EE**

Kasutusjuhend

**HOIATUS!** Kasutage alati turvavööd.

**HOIATUS!** Kontrollige enne kasutamist, kas vankrikorvi, istmeosa või autoistme kinnitusvahendid on õigesti fikseeritud.

**HOIATUS!** Ärge jätke last kunagi järelevalveta.

**HOIATUS!** Kasutage alati pidurit, kui jätate käru seisma, asetate last sellesse või kui võtate last sealt välja.

**HOIATUS!** Hoidke seljatuge kinni, kui reguleerite käru istet.

**HOIATUS!** Reguleerimise ajal veenduge, et laps ei pääseks liikuvatele osadele ligi.

**HOIATUS!** Kärusangale rakendatud koormused mõjutavad käru stabiilsust.

**HOIATUS!** Kaitske last ereda päikesevalguse eest. Kate ei taga täielikku kaitset ohtlike UV-kiirte eest.

**HOIATUS!** Muude rihmade kasutamisel, mis vastavad standardile EN13210, leiate istekäru mõlemal küljel täiendavad D-rõngad.

**HOIATUS!** Kasutage alati õigesti paigaldatud ja reguleeritud rihmasid.

**HOIATUS!** Kasutage jalgevaherihma alati koos vöörihmaga.

**HOIATUS!** Reguleerige turvarihmasid alati uuesti, kui muudate lapse istumisasendit.

**HOIATUS!** Ärge kasutage kunagi istmeosa või istekäru kandmiseks turvakaart.

**LV**

Lietotāja rokasgrāmata

**BRĪDINĀJUMS** Vienmēr lietojiet aizsardzības sistēmu.

**BRĪDINĀJUMS** Pirms lietošanas pārbaudiet, vai bērnu ratiņu karkasa un sēdekļa vai autosēdekļa stiprinājumi ir saslēgti pareizi.

**BRĪDINĀJUMS** Bērnu nedrīkst atstāt bez uzraudzības.

**BRĪDINĀJUMS** Novietojot bērnu ratiņus, vienmēr iedarbiniet bremzi, pirms jūs tajos ieliekat savu bērnu un pirms jūs viņu no tiem izņemat.

**BRĪDINĀJUMS** Turiet atzveltni droši nostiprinātu, kamēr pielāgojat bērnu ratiņu sēdekli.

**BRĪDINĀJUMS** Veicot pielāgojumus, pārliedcinieties, ka jūsu bērns nevar aizsniegt kustīgās daļas.

**BRĪDINĀJUMS** Smagums uz stumšanas roktura ietekmē bērnu ratiņu stabilitāti.

**BRĪDINĀJUMS** Sargājiet savu bērnu no spēcīgas saules gaismas. Pārsegs nenodrošina pilnīgu aizsardzību pret bīstamajiem UV stariem.

**BRĪDINĀJUMS** Ja, izmantojot alternatīvas siksnas, kas atbilst EN13210, D-gredzena stiprinājumi ir atrodami katrā ratiņu pusē.

**BRĪDINĀJUMS** Vienmēr lietojiet pareizi uzstādītas un noregulētas siksnas.

**BRĪDINĀJUMS** Vienmēr lietojiet kājstarpes siksnu kopā ar vidukļa jostu.

**BRĪDINĀJUMS** Vienmēr noregulējiet siksnu, kad maināt bērna sēdvietas stāvokli.

**BRĪDINĀJUMS** Bufera barjeru nedrīkst izmantot sēdekļa bloka vai saliekamo bērnu ratiņu nešanai.

**UYARI!** Tutacağa ve/veya arkalığın arkasına ve/veya aracın yanlarına takılan her türlü yük aracın dengesini etkileyebilir.

Arabayı sadece freni kullanarak park ediniz. Daima frenin doğru şekilde çekilmiş olup olmadığını kontrol ediniz.

Bu puset (seyahat sistemi), EN1888:2012 ve EN1466:2004 standartlarına uygun olarak geliştirilip üretilmiştir.

**HOIATUS!** Lükkesangale ja/või seljatoe tagaküljele ja/või käru külgedele kinnitatud koorem mõjutab käru stabiilsust.

Kui jätate käru seisma, rakendage alati pidurid. Kontrollige alati, et pidur oleks õigesti peal.

See istekäru (reisisüsteem) on välja töötatud ja toodetud kooskõlas standarditega EN1888:2012 ja EN1466:2004.

**BRĪDINĀJUMS** Jebkāda rokturim un/vai atzvelt-nes aizmugurējai daļai, kā arī transportlīdzekļa sāniem piestiprināta krava ietekmē transportlīdzekļa stabilitāti.

Kad novietojat ratiņus, to bremzei vienmēr ir jābūt aktivizētai.

Vienmēr pārliedcinieties, ka bremze ir pienācīgi nospiesta.

Šie saliekamie bērnu ratiņi (ceļošanas iekārta) ir izstrādāti un izgatavoti saskaņā ar standartiem EN1888:2012 un EN1466:2004.

TR

Kullanım talimatı

Britax affinity aşağıdaki yapılandırmalar ile kullanılabilir:



Britax affinity koltuk ile 6 aylıktan 17kg veya 3 yaşına kadar çocuk arabası olarak.

**UYARI!** Bu koltuk ünitesi 6 aydan küçük çocuklar için uygun değildir.

EE

Kasutusjuhend

Käru Britax affinity saab kasutada alljärgnevates konfiguratsioonides.



Jalutuskäruna koos käru Britax affinity istmega alates kuuendast elukuust kuni kehakaaluni 17 kg või kuni kolmanda eluaastani

**HOIATUS!** See turvatool ei sobi alla 6 kuu vanustele lastele.

LV

Lietotāja rokasgrāmata

Bērnu ratiņus Britax Affinity var izmantot tālāk aprakstītajās konfigurācijās:



Kā bērnu ratiņus ar Britax Affinity sēdekli no 6 mēnešu vecuma līdz 17 kg svara vai 3 gadu vecuma sasniegšanai.

**BRĪDINĀJUMS** Šis sēdekļītis nav piemērots bērniem, kas jaunāki par 6 mēnešiem.





Doğumdan 13kg ağırlığa kadar ana kucaklı bir seyahat sistemi olarak

Britax affinity aşağıdaki Britax Römer ana kucakları ile bir seyahat sistemi olarak kullanılabilir:

- **BABY-SAFE**
- **BABY-SAFE plus**
- **BABY-SAFE plus II**
- **BABY-SAFE plus SHR II**
- **BABY-SAFE Portbebe**

Ana kucağı yalnızca pusette arkaya dönük şekilde kullanılmalıdır. Bir seyahat sistemi olarak kullanıldığında, lütfen ana kucağınızın talimatlarına uyunuz.



Reisisüsteemina koos turvahälliga alates sünnist kuni kehakaaluni 13 kg

Käru Britax affinity saab kasutada reisisüsteemina koos alljärgnevale turvahällidega Britax Römer:

- **BABY-SAFE**
- **BABY-SAFE plus**
- **BABY-SAFE plus II**
- **BABY-SAFE plus SHR II**
- **BABY-SAFE Sleeper**

Turvahälli tohib istekärul kasutada ainult seljaga sõidusuunas. Reisisüsteemina kasutamisel järgige konkreetse turvahälli kasutusjuhendit.



Kā ceļošanas sistēmu ar zīdaiņa pārvadāšanas iekārtu no dzimšanas līdz 13 kg svara sasniegšanai

Bērnu ratiņus Britax Affinity var izmantot kā ceļošanas sistēmu kopā ar tālāk aprakstītajām Britax Römer zīdaiņu pārvadāšanas iekārtām:

- **BABY-SAFE**
- **BABY-SAFE plus**
- **BABY-SAFE plus II**
- **BABY-SAFE plus SHR II**
- **BABY-SAFE Sleeper**

Zīdaiņu pārvadāšanas iekārtu uz saliekamajiem bērnu ratiņiem drīkst izmantot tikai vērstu uz aizmuguri. Izmantojot to kā ceļošanas sistēmu, lūdzu, ievērojiet jūsu zīdaiņu pārvadāšanas iekārtas norādījumus.



Britax affinity portbebe ile doğumdan 9 kg ağırlığa kadar bir seyahat sistemi olarak

Britax Affinity temel model, Britax portbebe ve Britax affinity portbebe ile birlikte kullanılabilir. Portbebe ile birlikte kullanıldığında, lütfen aşağıdaki talimatlara uyunuz. Britax affinity portbebe yalnızca pusette arkaya dönük şekilde kullanılmalıdır.



Reisisüsteemina koos vankrikorviga Britax affinity alates sünnist kuni kehakaaluni 9 kg

Käru Britax Affinity baasmudel võib kasutada koos vankrikorvidega Britax ja Britax affinity. Kui kasutate käru koos vankrikorviga, järgige vastavaid juhiseid. Vankrikorvi Britax affinity võib istekärul kasutada ainult seljaga sõidusuunas.



Kā ceļošanas sistēmu ar Britax Affinity kulbiņu no dzimšanas līdz 9 kg svara sasniegšanai

Bērnu ratiņus Britax Affinity pamatmodelis var izmantot ar Britax kulbiņu un Britax Affinity kulbiņu. Izmantojot kopā ar kulbiņu, lūdzu, ievērojiet attiecīgos norādījumus. Britax Affinity kulbiņu uz saliekamajiem bērnu ratiņiem drīkst izmantot tikai vērstu uz aizmuguri.

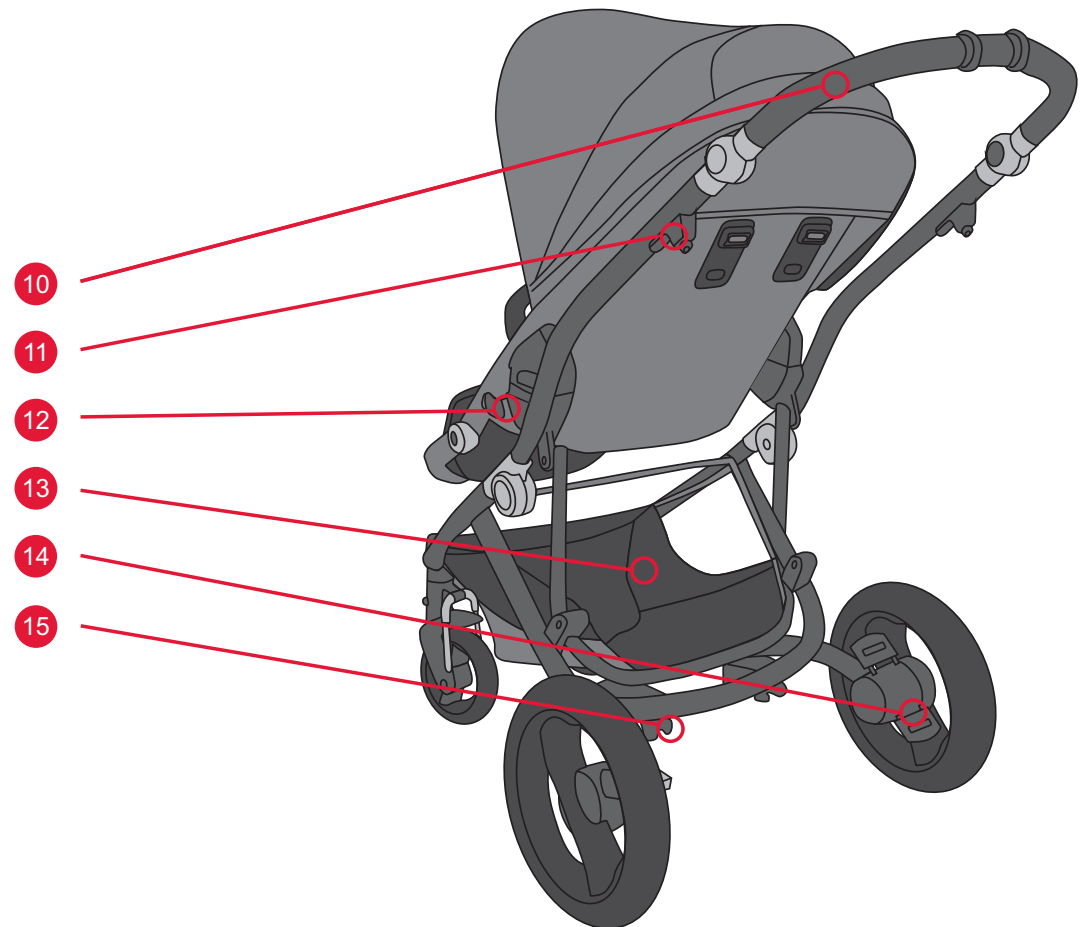
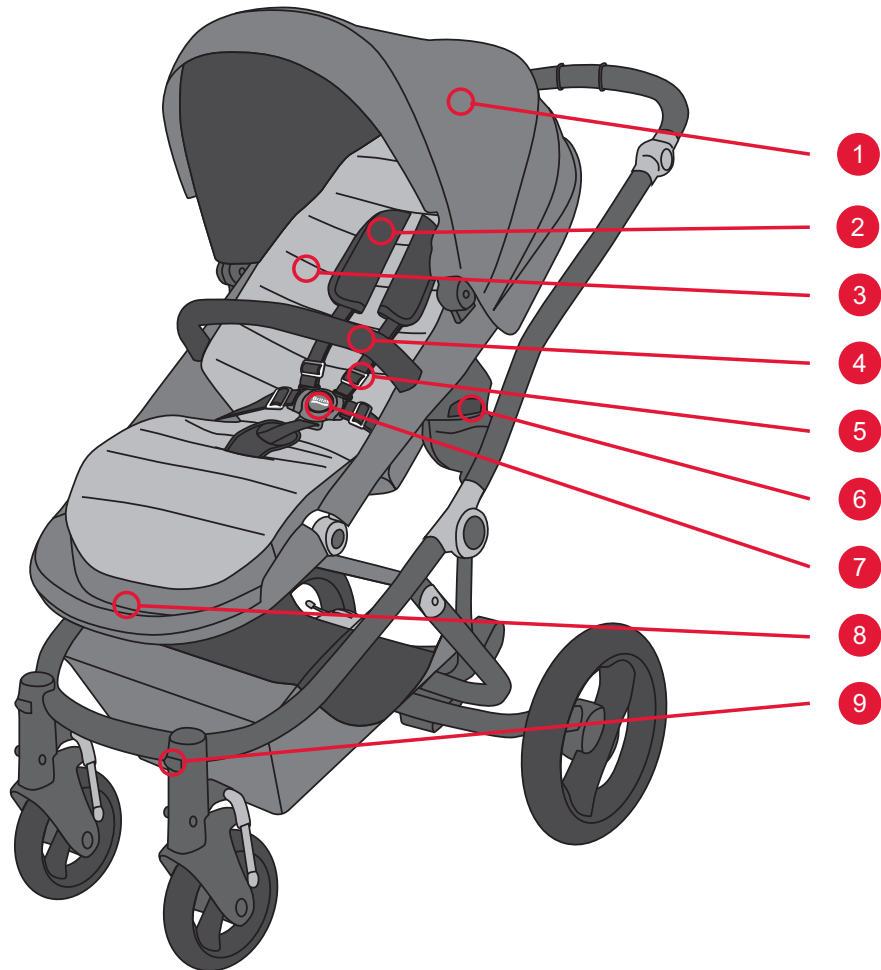

### 3. Tanımlama

No.	Tanımlama
1	Tente
2	Omuz pedleri
3	Renk paketi
4	Tampon çubuğu
5	Koltuk Kemerli
6	Click & Go adaptörü
7	Toka
8	Ayak dayanağı
9	Ön döner tekerlekler için kilit
10	Tutacak
11	Katlama kilidi
12	Yatırma açısı
13	Sepet
14	Fren
15	Süspansiyon

### 3. Kirjeldus

Nr	Kirjeldus
1	Kaarvari
2	Õlapolstrid
3	Värviline kate
4	Turvakaar
5	Istmerihm
6	Adapter Click & Go
7	Pannal
8	Jalatugi
9	Eesmise pöödrataste lukk
10	Lükkesang
11	Asendilukk
12	Kaldenurk
13	Korv
14	Pidur
15	Vedrustus

### 3. Apraksts

Nr.	Apraksts
1	Pārsegs
2	Plecu polsteri
3	Krāsainais audums
4	Bufera barjera
5	Sēdekļa stiprinājumi
6	Click & Go adapteris
7	Sprādze
8	Kāju balsts
9	Priekšējo grozāmo riteņu slēgmehānisms
10	Rokturis
11	Salocīšanas fiksators
12	Atliekšanas leņķis
13	Grozis
14	Bremze
15	Piekare

**TR**

Kullanım talimatı

## 4. Montaj

### 4.1. Ana Modelin Montajı

Almış olduğunuz Britax affinity ana modelinin parçası olarak:

- Tekerlekler ve sepet ile şasi
- Kemer ve tampon çubuğu ile gri koltuk
- Yağmurluk

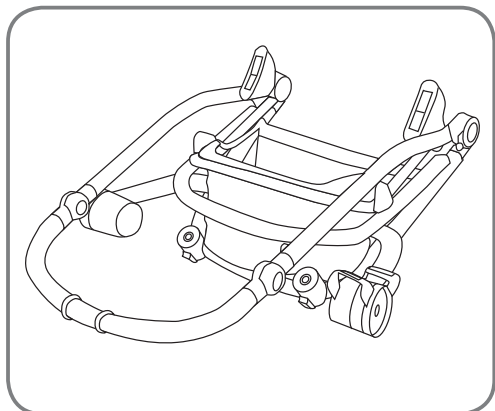

katlama kilidini ve ürünü açınız

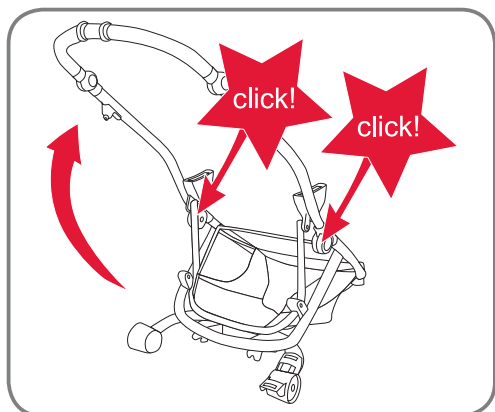

dik olarak kurunuz – merkezi menteşelerin duyulabilir bir klik sesiyle yerlerine oturduğundan emin olunuz

Bir sorun meydana gelirse **ürünün açılması** bölümünü inceleyiniz

**EE**

Kasutusjuhend

## 4. Kokkupanek

### 4.1 Põhimudeli kokkupanek

Britax affinity põhimudeli osana olete saanud:

- rataste ja korviga raami;
- halli istmeosa, mis on varustatud rihma ja turvakaarega;
- vihmakatte.

Avage asendilukk ja avage toode

Paigutage otse. Veenduge, et keskmise hing fikseerub kuuldava klõpsatusega

Kui teil on küsimusi või probleeme, vaadake osa „**Toote avamine**”.

**LV**

Lietotāja rokasgrāmata

## 4. Montāža

### 4.1. Pamata modeļa montāža

Britax Affinity pamata modeļa komplektācijā ietilpst tālāk uzskaitītās daļas:

- Rāmis ar riteņiem un grozu
- Pelēks sēdekļa bloks ar stiprinājumiem un bufera barjeru
- Lietus pārsegs

Atveriet salocīšanas fiksatoru un atlociet izstrādājumu

Uzstādiet vertikāli — jāatskan centrālo eņģu klikšķim

Ja rodas jebkādi jautājumi, skatiet sadaļu **Izstrādājuma atlocīšana**

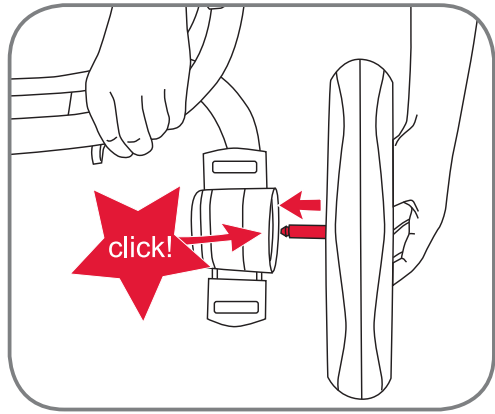

ön ve arka tekerlekleri klik sesiyle oturtunuz

Klõpsake esi- ja tagarattad sisse

klikšķis pie priekšējiem un aizmugurējiem riteņiem

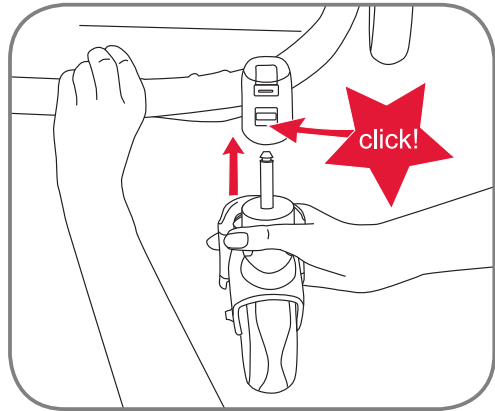

## 5. Kullanım

### 5.1. Uygunluk ve genel yorumlar

**UYARI!** Pusette herhangi bir ayarlama yapmadan önce, düzgün bir yüzeyde durduğundan ve frenin devrede olduğundan emin olunuz. Aynı zamanda, ayarlama yaparken koltukta çocuk bulunmadığından emin olunuz.

## 5. Kasutamine

### 5.1 Sobivus ja üldised märkused

**HOIATUS!** Kontrollige enne istekäru reguleerimist, kas see asub üheta-sasel pinnal ja pidur on rakendatud. Veenduge enne reguleerimist ka selles, et laps ei oleks käru istmel.

## 5. Darbība

### 5.1. Piemērotība un vispārīgi komentāri

**BRĪDINĀJUMS** Pirms regulējat saliekamos bērnu ratiņus, pārlicinieties, ka tie ir apturēti uz līdzenas virsmas un ir aktivizētas bremzes. Pārlicinieties arī par to, ka regulēšanas laikā sēdekļi neatrodas bērns.

**TR**

Kullanım talimatı

Britax affinity'nizi güvenli bir şekilde kullanmak için aşağıdaki puset ağırlık limitlerini dikkate almanız önemlidir:

- Maksimum yolcu ağırlığı: 17 kg
- Sepetteki maksimum ağırlık: 4 kg

## 5.2. Ürünün katlanması

**UYARI!** Ürünü katlarken ve açarken, her zaman frenin devrede ve tüm kilitlerin doğru şekilde kilitli olduğundan emin olunuz.

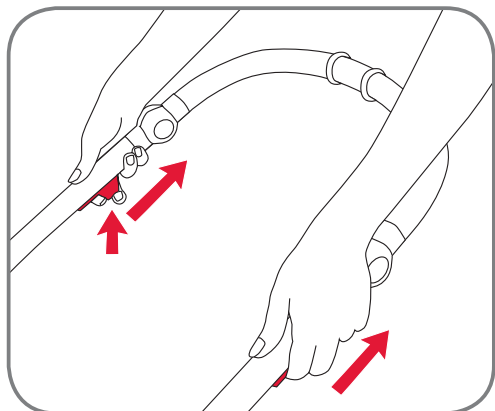

Britax affinity'nizi öne dönük koltuk ünitesiyle veya koltuk ünitesiz olarak katlayabilirsiniz. En kompakt katlama için en iyi yol koltuk ünitesini tümüyle çıkarmak ve şasiyi katlamaktır.

Ürünü katlamak için pusetin üst tüpündeki ikincil kilide orta parmağınızla basınız ve işaret parmağınızla serbest bırakma mandalını yukarı doğru her iki yanından tutacağa doğru itiniz.

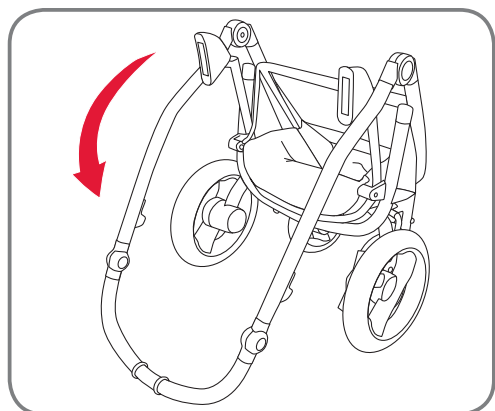

Ürünü şasi kilidi üst tüpün etrafında güvenli bir şekilde kilitlenene ve şasiyi güvene alana kadar yere doğru katlayınız

**EE**

Kasutusjuhend

Britax affinity kasutusohutuse tagamiseks tuleb arvestada alljärgnevatel soovitatavatel kaalupiirangutega.

- Maksimaalne lapse kaal: 17 kg
- Maksimaalne korvikoorma kaal: 4 kg

## 5.2 Tootte kokkupanek

**HOIATUS!** Veenduge toote kokkupanemisel ja lahtivõtmisel alati selles, et pidur ja kõik lukud oleks nõuetekohaselt rakendatud.

Võite Britax affinity kokku panna ette suunatud istmeosaga või ilma istmeosata. Kõige kompaktsema tulemuse annab istmeosa eemaldamine tervikuna ja raami kokkupanek.

Tõmmake toote kokkupanemiseks vabastushooba nimetissõrmega üles ja kummaltki küljelt lükkesanga suunas.

Suruge toodet maa poole kokku, kuni raamilukk lukustub kindlalt ümber ülemisele torule ja fikseerib raami.

**LV**

Lietotāja rokasgrāmata

Lai Britax Affinity izmantotu droši, ir svarīgi ievērot tālāk aprakstītos smaguma ierobežojumus šiem saliekamajiem bērnu ratiņiem:

- Maksimālais sēdētāja svars: 17 kg
- Maksimālais svars grozā: 4 kg

## 5.2. Izstrādājuma salocīšana

**BRĪDINĀJUMS** Salokot un atlokot šo izstrādājumu, vienmēr ir jāpārlicinās, ka bremzes ir aktivizētas un visi fiksatori ir pareizi saslēgti.

Bērnu ratiņus Britax Affinity varat salocīt, ja sēdekļa bloks ir vērsts uz priekšu vai sēdekļa bloks nav ievietots. Lai izstrādājumu salocītu viskompaktāk, sēdekļa bloku ieteicams izņemt vispār un tad salocīt rāmi.

Lai izstrādājumu salocītu, abās pusēs ar rādītājpirkstu pavelciet atlaišanas slēdzi uz augšu roktura virzienā.

Salociet izstrādājumu līdz zemei, līdz rāmja fiksators stingri fiksējas ap augšējo cauruli un nostiprina rāmi

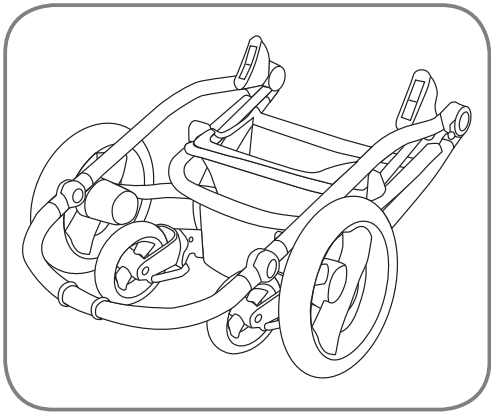

### 5.3. Ürünün açılması

**UYARI!** Ürünü katlarken ve açarken, her zaman frenin devrede ve tüm kilitlerin doğru şekilde kilitli olduğundan emin olunuz.

Katlama kilidini açınız ve puseti her iki elinizle arabanın bir yanından tutarak yukarı doğru itiniz.

Şasinin düzgün bir şekilde kurulduğundan ve merkezi menteşenin duyulabilir bir klik sesiyle güvenli bir şekilde yerine oturduğundan emin olunuz.

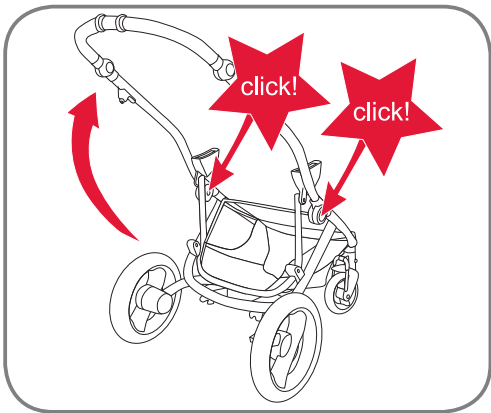
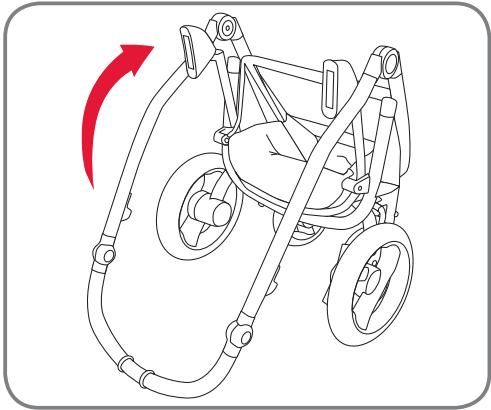

### 5.3 Toote avamine

**HOIATUS!** Veenduge toote kokkupanemisel ja lahtivõtmisel alati selles, et pidur ja kõik lukud oleks nõuetekohaselt rakendatud.

Avage asendilukk ja tõmmake istekäru üles, hoides kättega kinni käru kummastki küljest.

Veenduge, et raam oleks nõuetekohaselt paigaldatud ja keskmise hing oleks kuuldava klõpsatusega kindlalt oma kohale fikseeritud.

### 5.3. Izstrādājuma atlocīšana

**BRĪDINĀJUMS** Salokot un atlokot šo izstrādājumu, vienmēr ir jāpārlicinās, ka bremzes ir aktivizētas un visi fiksatori ir pareizi saslēgti.

Atveriet salocīšanas fiksatoru un pavelciet saliekamos bērnu ratiņus uz augšu, katrā rokā turot vienu bērnu ratiņu pusi.

Pārlicinieties, ka rāmis ir uzstādīts pareizi un ka centrālās eņģes ar klikšķi ir droši nofiksētas savā vietā.

TR

Kullanım talimatı

#### 5.4. Park freninin kullanılması

**UYARI!** Freni devreye alırken her zaman her iki eliniz de tutacağıın üzerindeyken dikkatle iterek test ettiğinizden emin olunuz.

**UYARI!** Sepetin altında fren kablo ayarlayıcıları mevcuttur. Lütfen kablo ayarlarını değiştirmeyiniz. Bunun için eğitilmiş Britax personeline ihtiyaç vardır.

#### Freni devreye almak

Freni devreye almak için fren pedalının arka ucunu (kırmızı şeritle işaretli) aşağıya doğru bastırınız

#### Freni serbest bırakmak

Freni serbest bırakmak için fren pedalının ön ucunu (yeşil şeritle işaretli) aşağıya doğru bastırınız

#### 5.5. Oturma ünitesinin, ana kucağının ve Britax affinity portbebesinin Click & Go® adaptörleriyle takılması ve çıkarılması

**UYARI!** Portbebe ve ana kucağını takmak için, lütfen kullanım talimatlarına uyduğunuzdan emin olunuz.

EE

Kasutusjuhend

#### 5.4 Seisupiduri kasutamine

**HOIATUS!** Kontrollige piduri raken-damisel alati selle talitlust, lükates istekäru ettevaatlikult, kui mõlemad käed on veel lükkesangal.

**HOIATUS!** Pidurikaabli regulaatorid asuvad korvi all. Ärge muutke kaabli regulaatorite seadistust. Seda tohivad teha ettevõtte Britax vastava väljaõppega töötajad.

#### Piduri rakendamine

Vajutage piduri rakendamiseks alla piduripedaali tagumist otsa (tähistatud punase triibuga).

#### Piduri vabastamine

Vajutage piduri vabastamiseks alla piduripedaali eesmist otsa (tähistatud rohelse triibuga).

#### 5.5 Istmeosa, turvahälli ja vankrikorvi Britax affinity kinnitamise ning eemaldamise adaptritega Click & Go®

**HOIATUS!** Järgige vankrikorvi ja turvahällide kinnitamisel kindlasti vastavat kasutusjuhendit.

LV

Lietotāja rokasgrāmata

#### 5.4. Stāvbremzes izmantošana

**BRĪDINĀJUMS** Aktivizējot stāvbremzi, tā vienmēr ir jāpārbauda, uzmanīgi pastumjot saliekamos ratiņus, kamēr abas rokas joprojām atrodas uz roktura stieņa.

**BRĪDINĀJUMS** Zem groza atrodas bremžu kabeļu regulētāji. Lūdzu, nomainiet kabeļu regulētāju iestatījumus. To drīkst darīt tikai apmācīti Britax darbinieki.

#### Bremžu aktivizēšana

Lai aktivizētu bremzes, nospiediet uz leju bremžu pedāļa aizmugurējo galu (atzīmēts ar sarkano svītru)

#### Bremžu atlaišana

Lai atlaistu bremzes, nospiediet uz leju bremžu pedāļa priekšējo galu (atzīmēts ar zaļo svītru)

#### 5.5. Sēdekļa bloka, zīdaiņu pārvadāšanas iekārtas un kulbiņas pievienošana un noņemšana bērnu ratiņiem Britax Affinity, izmantojot Click & Go® adapterus

**BRĪDINĀJUMS** Lai piestiprinātu kulbiņu un zīdaiņu pārvadāšanas iekārtas, lūdzu, ievērojiet to attiecīgos lietošanas norādījumus.



Britax affinity inovatif Click & Go® ataşman sistemini kullanmaktadır. Britax affinity koltuk ünitesi, portbebe ve Britax Römer ana kucakları Britax affinity şasisine takılabilen aynı adaptör sistemini kullanırlar.

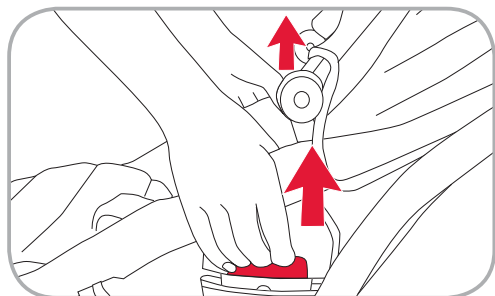
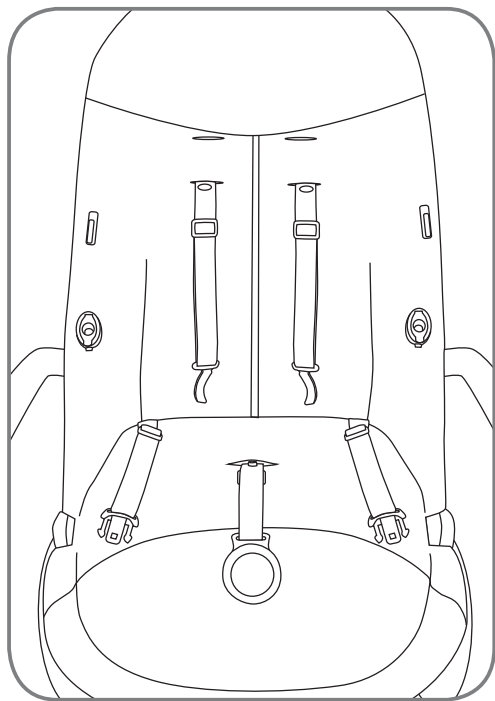

Ataşman
<b>Koltuk ünitesi</b>
<b>İzin verilen yönler</b>
Öne ve arkaya dönük
<b>Takma ve çıkarma</b>
Takmak için, yalnızca Click & Go® adaptörlerini şasi soketlerinin üzerine yerleştiriniz ve koltuk ünitesini sokete doğru itiniz. Adaptörler duyulabilir bir klik sesiyle yerlerine oturacaktır.
<b>UYARI!</b> Puseti kullanmadan önce koltuk ünitesi Click & Go® adaptörünün tamamen yerine oturduğundan her zaman emin olunuz!
Serbest bırakmak için, koltuk ünitesindeki Click & Go® adaptörünün sol ve sağ mandallarını yukarı doğru çekmek için iki elinizi de kullanınız ve koltuk ünitesini şasiden uzağa doğru çekiniz.

Britax affinity on varustatud uudse kinnitussüsteemiga Click & Go®. Britax affinity istmeosa, vankrikorv ja turvahällid Britax Römer on varustatud sama adaptersüsteemiga, mis võimaldab neid kinnitada Britax affinity raami külge.

Kinnitamine
<b>Istmeosa</b>
<b>Lubatud suunad</b>
Näoga või seljaga sõidusuunas
<b>Kinnitamine/vabastamine</b>
Paigutage kinnitamiseks adaptri Click & Go® lihtsalt kere pesade kohale ja suruge istmeosa pessa. Adaptri fikseeruvad kuuldava klõpsatusega oma kohale.
<b>HOIATUS!</b> Veenduge enne istekäru kasutamist alati selles, et istmeosa adapter Click & Go® oleks täielikult ühendatud.
Kasutage vabastamiseks mõlemat kätt, et tõmmata istmeosal oleva adaptri Click & Go® vasakut ja paremat hooba ülespoole ning tõmmata istmeosa raamist eemale.

Bērnu ratiņiem Britax Affinity tiek izmantota novatoriskā Click & Go® piestiprināšanas sistēma. Sastiprināšanai ar Britax Affinity rāmi Britax Affinity sēdekļa blokam, kulbiņai un Britax Römer zīdaiņu pārvadāšanas iekārtai tiek izmantota viena un tā pati adapteru sistēma.

Piestiprināšana
<b>Sēdekļa bloks</b>
<b>Atļautie virzieni</b>
Vērsts uz priekšu vai atpakaļ
<b>Piestiprināšana/atlaišana</b>
Lai piestiprinātu, vienkārši novietojiet Click & Go® adapterus uz rāmja padziļinājumiem un iespiediet sēdekļa bloku padziļinājumā. Adapteri ar klikšķi fiksējas savās vietās.
<b>BRĪDINĀJUMS</b> Pirms saliekamo bērnu ratiņu izmantošanas vienmēr ir jāpārlicinās, ka sēdekļa bloka Click & Go® adapteris ir pilnībā saslēgts!
Lai atlaistu, ar abām rokām paveiciet sēdekļa bloka kreiso un labo Click & Go® adaptera slēdzi uz augšu un atvelciet sēdekļa bloku no rāmja.

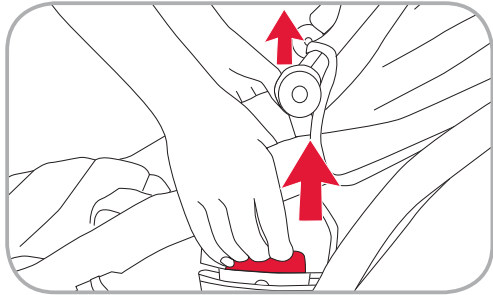
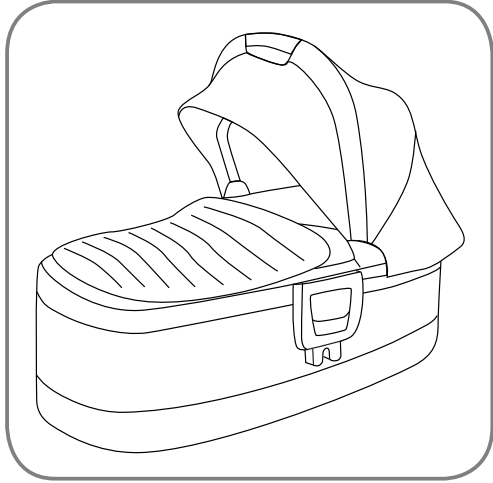

TR Kullanım talimatı

### Ataşman

## Portbebe

### İzin verilen yönler

Yalnızca arkaya dönük



### Takma ve çıkarma

Takmak için, yalnızca Click & Go® adaptörlerini şasi soketlerinin üzerine yerleştiriniz ve koltuk ünitesini sokete doğru itiniz. Adaptörler duyulabilir bir klik sesiyle yerlerine oturacaktır.

**UYARI!** Puseti kullanmadan önce portbebe Click & Go® adaptörünü zün tamamen yerine oturduğundan her zaman emin olunuz!

Serbest bırakmak için, portbebenizdeki Click & Go® adaptörünün sol ve sağ mandallarını yukarı doğru çekmek için iki elinizi de kullanınız ve portbebeyi şasiden uzağa doğru çekiniz.

EE Kasutusjuhend

### Kinnitamine

## Vankrikorv

### Lubatud suunad

Ainult seljaga sõidusuunas



### Kinnitamine/vabastamine

Paigutage kinnitamiseks adaptrid Click & Go® lihtsalt kere pesade kohale ja suruge istmeosa pessa. Adaptrid fikseeruvad kuuldava klõpsatusega oma kohale.

**HOIATUS!** Veenduge enne istekäru kasutamist alati selles, et vankrikorvi adapter Click & Go® oleks täielikult ühendatud.

Kasutage vabastamiseks mõlemat kätt, et tõmmata vankrikorvil oleva adaptri Click & Go® vasakut ja paremat hooba ülespoole ning tõmmake vankrikorv kerest eemale.

LV Lietotāja rokasgrāmata

### Piestiprināšana

## Kulbiņa

### Atļautie virzieni

Tikai vērsts atpakaļ



### Piestiprināšana/atlaišana

Lai piestiprinātu, vienkārši novietojiet Click & Go® adapterus uz rāmja padziļinājumiem un iespiediet sēdekļa bloku padziļinājumā. Adapteri ar klikšķi fiksējas savās vietās.

**BRĪDINĀJUMS** Pirms saliekamo bērnu ratiņu izmantošanas vienmēr ir jāpārlicinās, ka kulbiņas Click & Go® adapteris ir pilnīgi saslēgts!

Lai atlaistu, ar abām rokām pavelciet savas kulbiņas kreiso un labo Click & Go® adaptera slēdzi uz augšu un atvelciet kulbiņu no rāmja.



<b>Ataşman</b>
<b>Ana kuçağı</b>
<b>İzin verilen yönler</b>
Yalnızca arkaya dönük

<b>Takma ve çıkarma</b>
Lütfen ana kuçağınızın kullanım kılavuzundaki talimatlara uyunuz

<b>Kinnitamine</b>
<b>Turvahäll</b>
<b>Lubatud suunad</b>
Ainult seljaga sõidusuunas

<b>Kinnitamine/vabastamine</b>
Palun järgige turvahälli kasutusjuhendis toodud suuniseid.

<b>Piestiprināšana</b>
<b>Zīdaiņu pārvadāšanas iekārta</b>
<b>Atļautie virzieni</b>
Tikai vērsts atpakaļ

<b>Piestiprināšana/atlaišana</b>
Lūdzu, ievērojiet zīdaiņu pārvadāšanas iekārtas lietošanas norādījumus

## 5.6. Koltuğun ayarlanması

### 5.6.1. Yatırma açısının ayarlanması

**UYARI!** Koltuk açısını ayarlarken, puseti kullanmadan önce her zaman yatırma kilit mekanizmasının düzgün şekilde kilitlendiğinden emin olunuz.

Yatırma açısını dört farklı konuma ayarlayabilirsiniz. Koltuğun açısı koltuk şaside öne veya arkaya dönük şekilde ayarlanabilir.

## 5.6. Istme reguleerimine

### 5.6.1 Kaldenurga reguleerimine

**HOIATUS!** Veenduge istmenurga reguleerimisel enne istekäru kasutamist alati selles, et kaldenurga fikseerimismehhanism oleks nõuetekohaselt lukustunud.

Kaldenurka saate reguleerida nelja erinevasse asendisse. Istmenurka saab reguleerida siis, kui iste on raamil näoga või seljaga sõidusuunas.

## 5.6. Sēdekļa regulēšana

### 5.6.1. Atzveltnes leņķa regulēšana

**BRĪDINĀJUMS** Regulējot sēdekļa leņķi, pirms saliekamo bērnu ratiņu izmantošanas vienmēr ir jāpārlicinās, ka atzveltnes saslēgšanas mehānisms ir pareizi fiksēts.

Atzveltnes leņķi var regulēt četrās dažādās pozīcijās. Sēdekļa leņķi var regulēt, kad sēdeklis uz rāmja ir vērsts uz priekšu vai atpakaļ.

**TR**

Kullanım talimatı

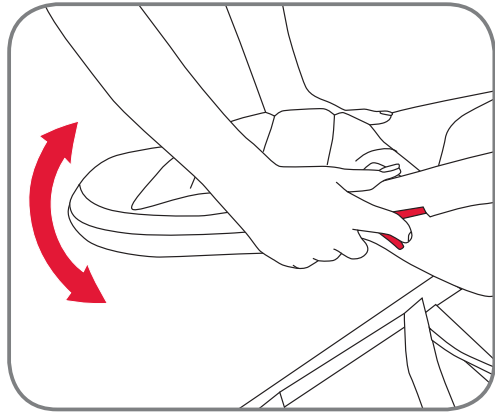

Koltuğun açısını ayarlamak için, iki elinizi koltuk ünitesinin alt tüpüne yerleştiriniz ve koltuğu serbest bırakmak için sol ve sağ işaret parmaklarınızı yatırma ayarını çekmek için kullanınız. Sonrasında açiyı ayarlayabilir ve yatırma ayarını serbest bırakabilirsiniz.

### 5.6.2. Kemer yükseklik ayarı

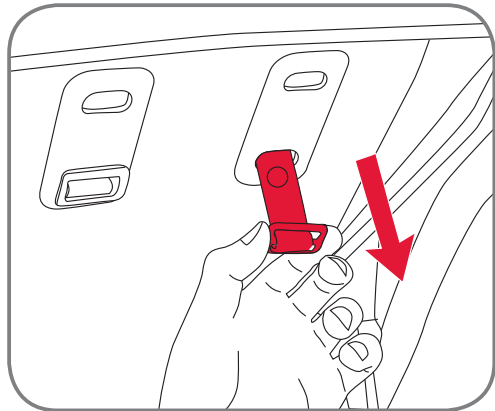

Kemer iki farklı yüksekliğe ayarlanabilir. Her zaman oturan çocuk için doğru yüksekliğe ayarladığınızdan emin olunuz.

Kemer yüksekliğini ayarlamak için tokenin açık ve bel şeridi dilinin omuz şeridi dilinden ayrılmış olduğundan emin olunuz. Ayrıca, omuz pedlerini kemere bağlayan butonun açık olduğundan emin olunuz. Kemer şeridini arkalığın arkasından dışarı doğru çekiniz

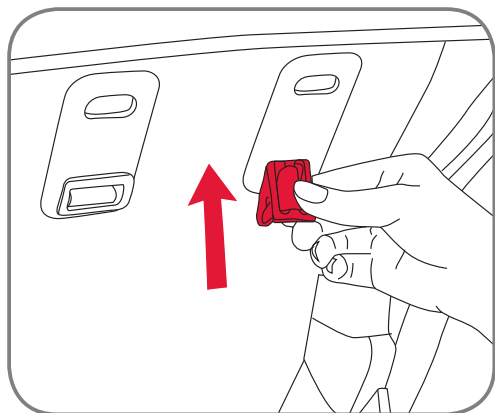

Tutucu klipsi 90 derece döndürünüz ve resimde gösterildiği gibi arkalığın kemer deliğinden içeri sokunuz

**EE**

Kasutusjuhend

Pange istmenurga reguleerimiseks käd istmeosa alumisele torule ning kasutage vasaku ja parema käe nimetissõrme, et tõmmata kalderegulaatorit istme lahtitegemiseks alla. Seejärel saate reguleerida nurka ja vabastada kalderegulaatorid.

### 5.6.2 Turvarihma kõrguse reguleerimine

Turvarihma saab reguleerida kahele erinevale kõrgusele. Veenduge reguleerimisalati selles, et kõrgus oleks lapsele sobiv.

Kontrollige rihma kõrguse reguleerimiseks, kas pannal on lahti ja vöörihma pandla keel on õlarihma pandla keelest lahti ühendatud. Veenduge ka selles, et õlapolstreid rihmaga ühendav nupp oleks avatud. Tõmmake kinnitusrihm seljatoe tagant välja.

Pöörake kinnitusklambrit 90 kraadi ja viige see läbi seljatoes oleva rihmaava nii, nagu on näidatud joonisel.

**LV**

Lietotāja rokasgrāmata

Lai regulētu sēdekļa leņķi, abas rokas novietojiet uz sēdekļa bloka apakšējās caurules un ar kreisās un labās rokas rādītājpirkstu pavelciet atliešanas regulētāju uz leju, lai atbloķētu sēdekli. Pēc tam varat regulēt leņķi un atlaist atzveltnes regulētājus.

### 5.6.2. Stiprinājumu augstuma regulēšana

Stiprinājumu var regulēt divos dažādos augstumos. Vienmēr nodrošiniet, ka tiek izmantots pareizais, sēdekļi ievietotajam bērnam atbilstošais augstums.

Lai regulētu stiprinājumu augstumu, ir jānodrošina, ka sprādze ir atvērta un ka vidukļa siksnas mēlīte ir atvienota no plecu siksnas mēlītes. Nodrošiniet arī to, ka ir atvērta poga, kas savieno plecu polsterus un stiprinājumu. Aiz atzveltnes pavelciet stiprinājuma siksnu uz āru

Pagrieziet aiztura skavu par 90 grādiem un izvadiet to caur stiprinājuma atveri atzveltnē, kā parādīts attēlā

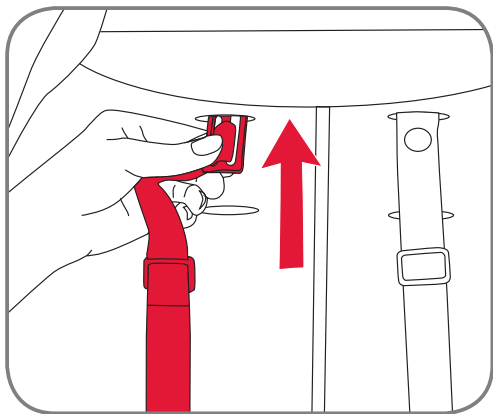

Kemer tutucusunu arkalığın ön kısmına doğru çekiniz  
Kemer tutucusunu arkalığın arka kısmına doğru diğer kemer yükseklik deliğine itiniz

Tömmake rihmakinniti seljatoe esiküljele.  
Tömmake rihmakinnitit läbi teise rihma kõrguse reguleerimisava seljatoe tagumise külje suunas.

Izvelciet stiprinājuma aizturi cauri līdz atzveltnes priekšpusei  
Izbīdiet stiprinājuma aizturi cauri otrai stiprinājuma augstuma atverei, atzveltnes aizmugures virzienā

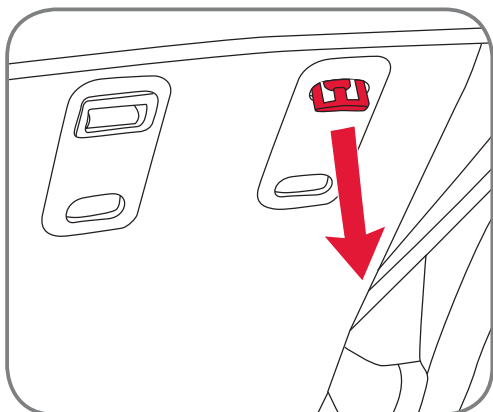

Kemer tutucusunu tekrar deliğe doğru çekiniz

Tömmake rihmakinniti uuesti läbi ava.

Vēlreiz izvelciet stiprinājuma aizturi cauri atverei

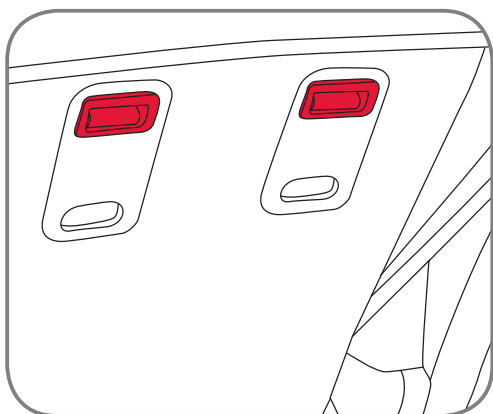

Resimde gösterildiği gibi, kemer tutucusunun tekrar 90 derece döndüğünden ve kemeri düzgün şekilde tuttuğundan emin olunuz.

Pöörake rihmakinnitit taas 90 kraadi võrra, et see kinnitaks rihma nõuetekohaselt, nagu on näidatud joonisel.

Pārļiecinieties, ka stiprinājuma aizturis atkal ir pagriezts par 90 grādiem, lai tas pareizi noturētu stiprinājumu, kā parādīts attēlā.

Omuz pedlerinin butonu da dahil olmak üzere kemere tutturmak için düzgün şekilde takıldığından emin olunuz.

Paigaldage õlapolstrid õigesti tagasi ja kasutage nende rihma külge fikseerimiseks nuppu.

Noteikti atkal iestipriniet plecu polsterus, tostarp pogu, lai tos fiksētu pie stiprinājuma.

**TR**

Kullanım talimatı

**5.6.3. Ayak dayanağının ayarlanması**

Ayak dayanağını ayarlamak için ellerinizi ayak dayanağının iki yanına yerleştiriniz ve ayak dayanağını açmak için işaret parmağınızla ayarlama butonunu itiniz. Sonrasında açığı ayarlayınız ve parmağınızla serbest bırakınız. Ayak dayanağının yerine oturduğundan emin olunuz.

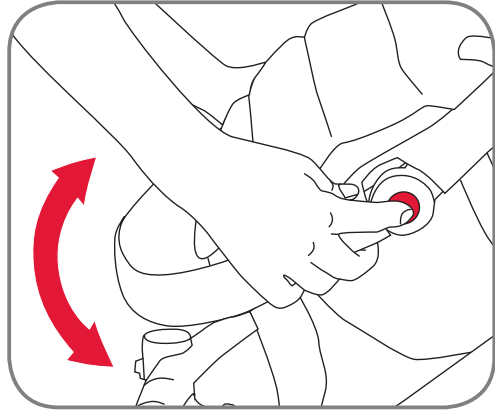

Uzun çocuklar için, koltuğun ayak dayanağı fazla kısa gelebilir. Böyle bir durumda ayak dayanağını daha ileri ayarlayabilir ve çocuğunuzun ayaklarını pusetin önündeki tampona yerleştirebilirsiniz. Bu yalnızca koltuk ünitesi öne dönük şekilde yapılabilir.

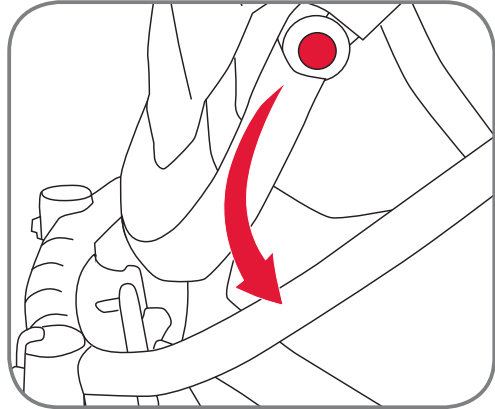
**5.6.4. Tampon çubuğunun açılması**

Tampon çubuğu koltuk ünitesinin iki yanında da açılabilir. Tampon çubuğunu açmak için, yalnızca koltuk ünitesinin altındaki konektör butonuna basınız ve çekerek açınız.

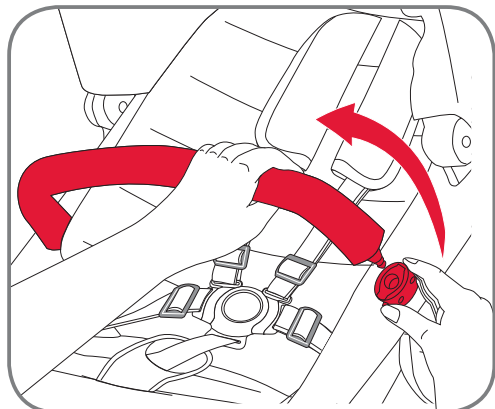
**EE**

Kasutusjuhend

**5.6.3 Jalatõe reguleerimine**

Pange jalatõe reguleerimiseks kãed jalatõe kummalegi küljele ja vajutage jalatõe vabastamiseks nimetissõrmega reguleerimisnupp sisse. Reguleerige seejärel nurka ja tõstke sõrm nupult. Veenduge, et jalatugi fikseeruks oma kohale.

Pikkade laste puhul võib istmel olev jalatugi olla liiga lühike. Sellisel juhul saate jalatuge veelgi reguleerida ja asetada lapse jalad istekõrgusele eesolevale turvakaarele. See on võimalik vaid siis, kui istmeosa on nõoga sõidusuunas.

**5.6.4 Turvakaare avamine**

Turvakaar avaneb istmeosa mõlemalt küljelt. Vajutage turvakaare avamiseks lihtsalt istmeosa konektori all olevat nuppu ja tõmmake turvakaar lahti.

**LV**

Lietotāja rokasgrāmata

**5.6.3. Kãju paliktņa regulēšana**

Lai regulētu kãju paliktņi, uzlieciet rokas abãs kãju paliktņa pusēs un ar rãdītãjpirkstu iespiediet regulētãja pogu, lai atbloķētu kãju paliktņi. Pēc tam regulējiet leņķi un atlaidiet, izmantojot pirkstus. Pãrliecinieties, ka kãju paliktņis nofiksējas savã vietã.

Gariem bērniem kãju paliktņis uz sēdekļa var būt pārāk īss. Tãdã gadījumã varat regulēt kãju paliktņi vãl tãlãk un ļaut bērnam novietot pēdas uz saliekamo bērnu ratiņu priekšã esošã bufera. Tas ir iespējams tikai tad, ja sēdekļa bloks ir vērsts uz priekšu.

**5.6.4. Bufera barjeras atvēršana**

Bufera barjeru var atvērt abãs sēdekļa bloka pusēs. Lai atvērtu bufera barjeru, vienkãrši nospiediet pogu zem savienotãja ar sēdekļa bloku un atvelciet to.

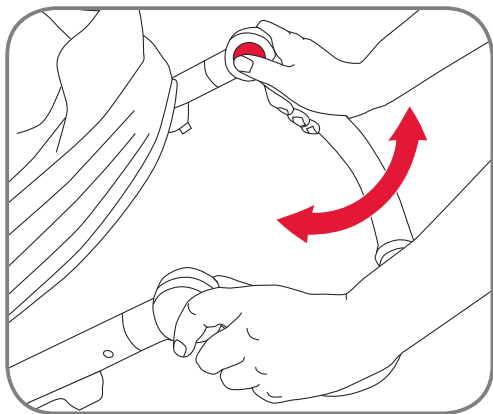

### 5.7. Tutacağın ayarlanması

Tutacağı ayarlamak için, ellerinizi gösterildiği gibi tutacağın iki yanına yerleştiriniz ve baş parmaklarınızla tutacak ayar butonuna basınız.

Sonrasında tutacağı ayarlayınız ve butonu bırakınız  
Puseti kullanmadan önce tutacağın güvenle yerine oturduğundan emin olunuz.

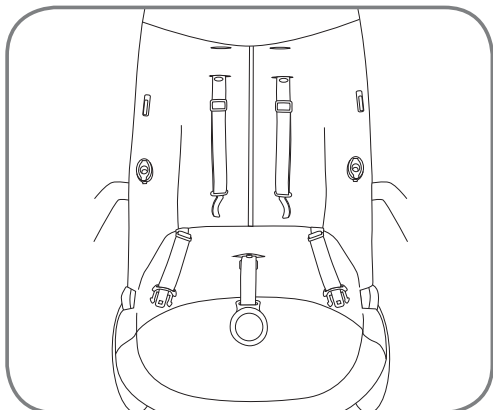

### 5.8. Renk paketinin takılması ve çıkarılması

#### Renk paketini takmak:

Tampon çubuğunu çıkarınız ve koltuk ünitesinin kemerini açınız. Omuz kemerlerinin doğru yükseklikteki kemer deliklerine takılı olduğundan emin olunuz (yardım için bkz. koltuğun ayarlanması)

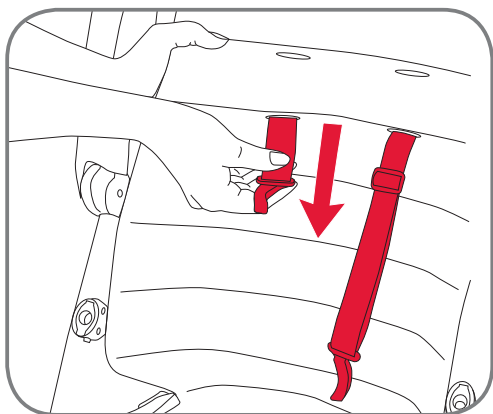

Omuz kemerlerini (sol ve sağ) omuz üzerinden koltuk pedindeki doğru kemer yuvalarına takınız.

### 5.7 Lükkesanga reguleerimine

Pange lükkesanga reguleerimiseks kâed lükkesanga kummalegi küljele ja vajutage põialdega lükkesanga reguleerimisnuppu.

Reguleerige seejärel lükkesanga ja vabastage nupp.  
Kontrollige enne istekäru kasutamist, kas lükkesang on korralikult fikseeritud.

### 5.7. Roktura regulēšana

Lai regulētu rokturi, uzlieciet rokas abās roktura pusēs, kā parādīts, un ar īkšķiem nospiediet roktura regulēšanas pogu.

Pēc tam regulējiet rokturi un atļaidiet pogu  
Pirms salokāmo bērna ratiņu lietošanas pārļiecinieties, ka rokturis ir droši fiksēts.

### 5.8 Vārvilise katte kinnitamine ja eemaldamine

#### Vārvilise katte kinnitamine

Eemaldage turvakaar ja avage istmeosa rihm. Veenduge, et õlarihmad oleks viidud läbi õigel kõrgusel olevate rihmaavade (vaadake liseteabe saamiseks istme reguleerimist käsitlevat osa).

### 5.8. Krāsainā auduma piestiprināšana un noņemšana

#### Krāsainā auduma piestiprināšana:

Noņemiet bufera barjeru un atveriet sēdekļa bloka stiprinājumu. Nodrošiniet, ka plecu siksnas tiek izvadītas cauri pareizajām stiprinājuma augstuma atverēm (papildinformācijai skatiet norādījumus par sēdekļa regulēšanu)

Viige õlarihmad (vasak ja parem) läbi istmepolstril olevate õigete õlarihma avade.

Izvadiet plecu siksnas (kreiso un labo) cauri pareizajām plecu siksnas atverēm uz sēdekļa polstera.

**TR**

Kullanım talimatı

Bacak arası kemerini koltuk pedinin yüzeyindeki deliğe takınız

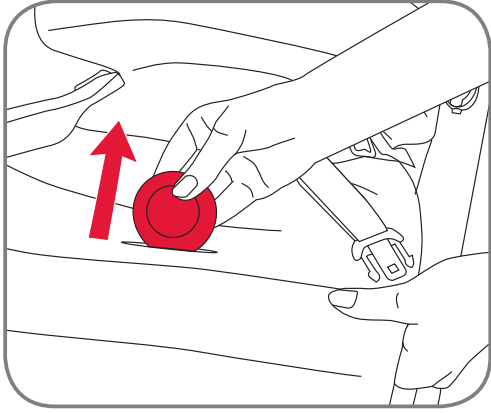

Omuz pedlerini omuz kemerlerine kaydırınız. Her omuz pedi dar ucunun içinde bir çıkartıcıya sahiptir. Çıkartıcının omuz pedinin arkasında ve böylece omuz kemerinin üzerindeki butona uyabileceğinden emin olunuz  
Bu, sol ve sağ omuz pedleri için yapılmalıdır

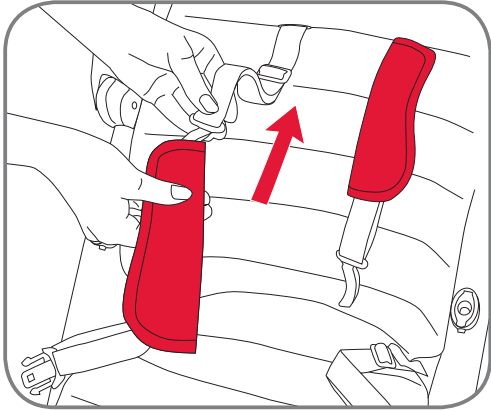

Omuz pedi ve omuz kemeri arasındaki butonu kapatınız. Bu, sol ve sağ omuz pedleri için yapılmalıdır

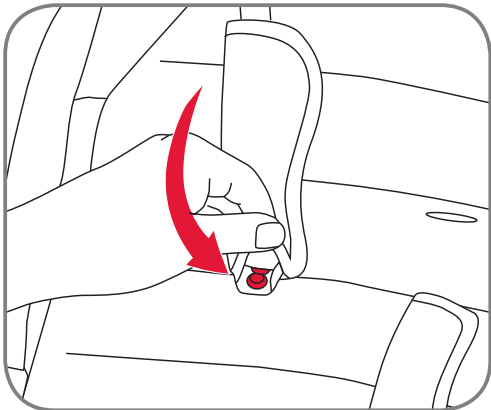
**EE**

Kasutusjuhend

Viige jalgevaherihm läbi istmepolstri istmepinnal oleva ava.

Lükake õlapolstrid õlarihmadele. Igal õlapolstril on kitsama otsa siseküljel truck. Veenduge, et truck oleks õlapolstri tagaküljel, et saaksite selle kinnitada õlarihma ülaosas oleva nupu külge.  
Seda tuleb teha vasakul ja paremal õlapolstril.

Sulgege õlapolstri ja õlarihma vaheline nupp.  
Seda tuleb teha vasakul ja paremal õlapolstril.

**LV**

Lietotāja rokasgrāmata

Izvadiet kājstarpes siksnas cauri atvarei sēdekļa polstera sēdekļa virsmā

Uzbīdiet plecu polsterus uz plecu siksnām. Katram plecu polsterim šaurākā gala iekšpusē atrodas spiedpoga. Nodrošiniet, lai šī spiedpoga atrastos plecu polstera aizmugurē un to varētu nostiprināt pie pogas plecu siksnas augšpusē  
Tas ir jāizdara gan kreisajam, gan labajam plecu polsterim

Aizveriet pogu starp plecu polsteri un plecu siksnu.  
Tas ir jāizdara gan kreisajam, gan labajam plecu polsterim



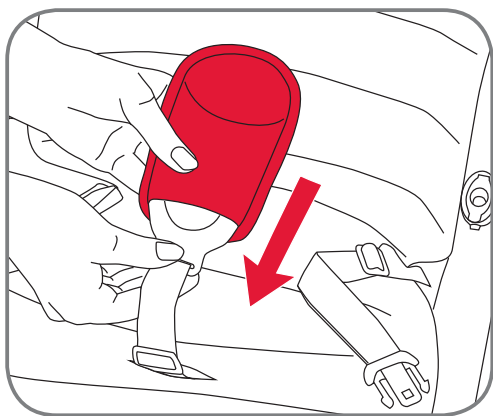

Tokayı bacak arası kemeri üzerinden kaydırınız

Lükake pannel läbi jalgevaherihma.

Virziet sprādzi cauri kājstarpes siksnei

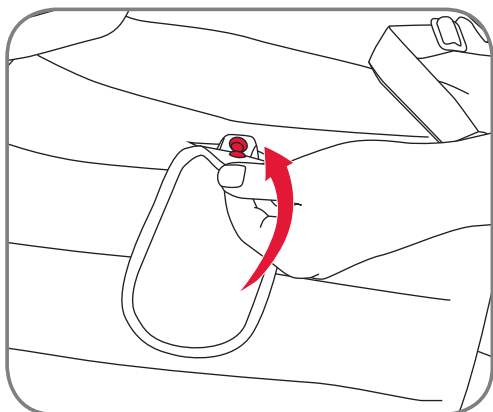

Çıkartıcıyı bacak arası pedinin alt ucu içinde kapatınız ve bacak arası kemeri bağlandığında emin olunuz

Sulgege jalgevahepolstri alumise otsa siseküljel olev truck ja kontrollige, kas see on jalgevaherihmaga ühendatud.

Noslēdziet spiedpogu kājstarpes polstera zemākā gala iekšpusē un pārlicinieties, ka tas ir savienots ar kājstarpes siksnu

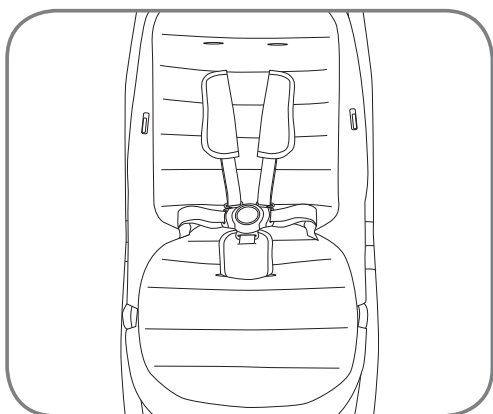

Koltuğun omuz pedleri, koltuk pedi ve bacak arası pedi monte edilmiş şekilde resimdeki gibi görüldüğünden emin olunuz.

Veenduge, et iste näeks välja nagu joonisel, mis illustreerib kokkupandud õlapolstreid, istmepolstrit ja jalgevahepolstrit.

Kad sēdeklis ir piestiprināti plecu polsteri, sēdekļa polsteris un kājstarpes polsteris, ir jāpārlicinās, ka sēdekļis izskatās tā, kā parādīts attēlā.

**TR**

Kullanım talimatı

Tentenin sol ve sađ konektör dillerini koltuk yuvalarına kaydırınız. Tentenin her iki tarafta da duyulabilir bir klik sesiyle yerine oturduğundan emin olunuz

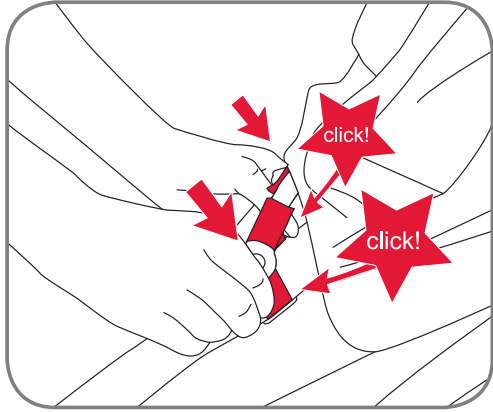

Tenteyi takmak için fermuarını koltuk ünitesinin sađ tarafından başlayarak kapatınız

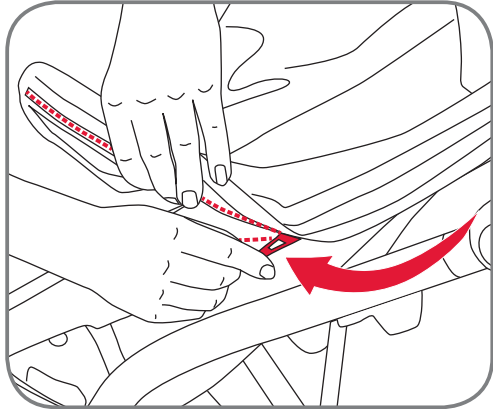

Sepet dolgusunu alınız ve resimde gösterildiđi gibi sepetin sol ve sađ butonlarına klipsleyiniz

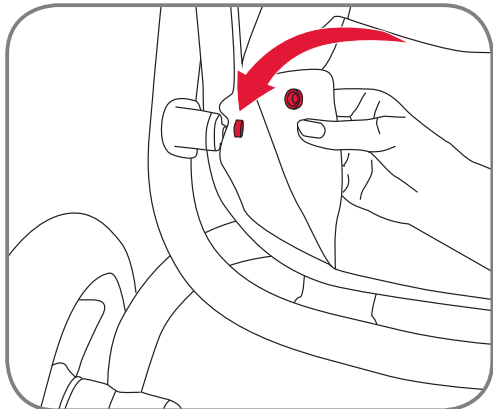

Renk paketini çıkarmak için, yukarıda gösterilen işlemleri geriye doğru yapınız.

**EE**

Kasutusjuhend

Lükake kaarvarju vasak- ja parempoolsed ühendustapid istme avadesse. Veenduge, et kaarvari fikseeruks mõlemal küljel kuuldava klõpsatusega oma kohale.

Sulgege kaarvarju kinnitamiseks lukk, alustades istmeosa paremast küljest.

Võtke korvikate ning kinnitage klambritega korvi vasakul ja paremal küljel olevate nuppude külge nii, nagu on näidatud joonisel.

Järgige värvilise katte eemaldamiseks ülaltoodud suuniseid vastupidises järjekorras.

**LV**

Lietotāja rokasgrāmata

Pārsega kreisā un labā savienotāja mēlītes iebīdīet sēdekļa atverēs. Pārliecinieties, ka pārsegs ar klikšķi nofiksējas abās pusēs

Aizveriet rāvējslēdzēju, lai piestiprinātu pārsegu, sākot ar sēdekļa bloka labo pusi

Uzlieciet groza oderi un ar skavām piestipriniet to uz pogām groza kreisajā un labajā pusē, kā parādīts attēlā

Lai noņemtu krāsaino audumu, izpildiet iepriekš aprakstītās darbības pretējā secībā.

## 5.9. Çocuğunuzun kemerle bağlanması

**UYARI!** Daima doğru takılmış ve ayarlanmış bir kemer kullanınız!

**UYARI!** Bacak arası kemerini daima el kemeriyle bir arada kullanınız!

### Kemeri kapatmak için:

- Omuz kemeri tokasının dilini bel kemeri dilinin arasından geçiriniz ve tokayı klik sesiyle takınız

### Kemeri ayarlamak için:

- Omuz kemeri ve bel kemerleri üzerindeki ayar klipslerini gerekli uzunluklara getirerek kemeri ayarlayınız.

**DİKKAT!** Çocuğunuzun oturma pozisyonunu değiştirirken daima kemerleri yeniden ayarlayınız.

### Kemeri açmak için:

- Tokanın önündeki butona basınız ve bel ve omuz kemerlerini tokadan ayırınız

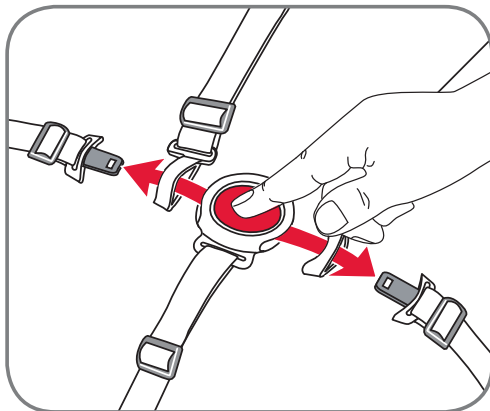
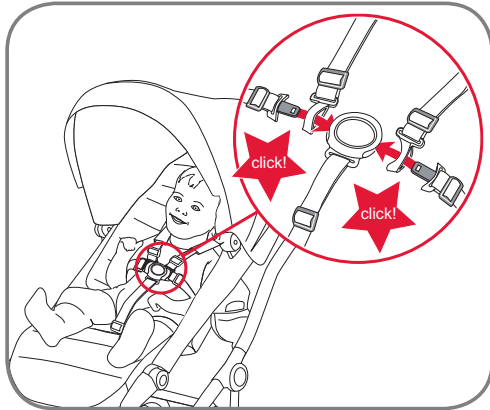

## 5.9 Lapse kinnitamine turvarihmadega

**HOIATUS!** Kasutage alati õigesti paigaldatud ja reguleeritud rihmasid.

**HOIATUS!** Kasutage jalgevaherihma alati koos vöörihmaga.

### Turvarihma sulgemine

- Viige õlarihma pandla keel läbi vöörihma pandla keele ja klõpsake pandlasse.

### Rihma reguleerimine

- Lükake rihma reguleerimiseks õlarihmal ja vöörihmadel olevad reguleerimisklambrid soovitud pikkuste.

**ETTEVAATUST!** Reguleerige turvarihmasid alati uuesti, kui muudate lapse istumisasendit.

### Rihma avamine

- Vajutage pandlal olevat nuppu ning võtke vöö- ja õlarihmad pandla küljest lahti.

## 5.9. Bērna piesprādzēšana

**BRĪDINĀJUMS** Vienmēr lietojiet pareizi uzstādītus un noregulētus stiprinājumus!

**BRĪDINĀJUMS** Vienmēr lietojiet kājstarpes siksnu kopā ar vidukļa jostu!

### Stiprinājuma noslēgšana:

- Plecu siksnas sprādzes mēlīti izvadiet cauri vidukļa siksnas mēlītei un ar klikšķi iestipriniet to sprādzē

### Stiprinājuma regulēšana:

- Regulējiet stiprinājumu, bīdot regulētāja skavas nepieciešamajā garumā uz plecu siksnas un vidukļa siksnas.

**UZMANĪBU!** Vienmēr noregulējiet siksnu, kad maināt bērna sēdvietas stāvokli.

### Stiprinājuma atvēršana:

- Nospiediet pogu uz sprādzes un atbrīvojiet vidukļa un plecu siksnas no sprādzes

**TR**

Kullanım talimatı

**5.10. Rüzgarlığın takılması**

Rüzgarlığı resimde gösterildiği gibi ayak dayanağı üzerinden kaydırınız

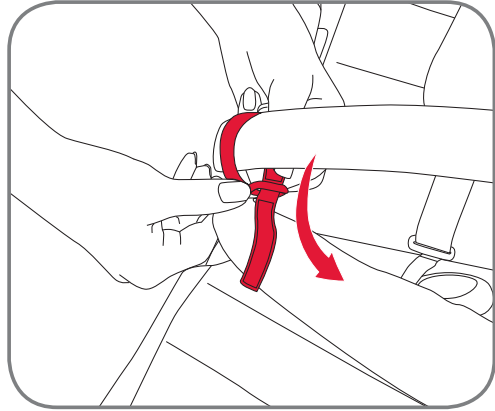
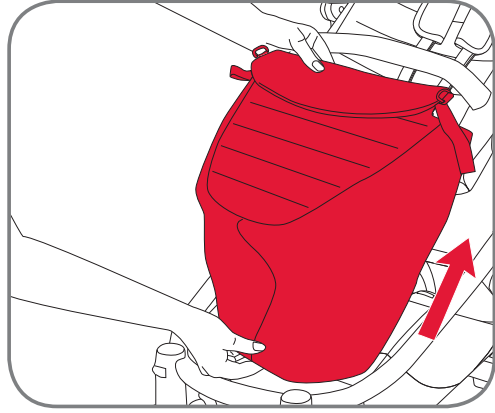

Cırt cırtlı kemeri tampon çubuğunun etrafından geçirin ve rüzgarlığı kapatmak için metal halkaya bağlayınız

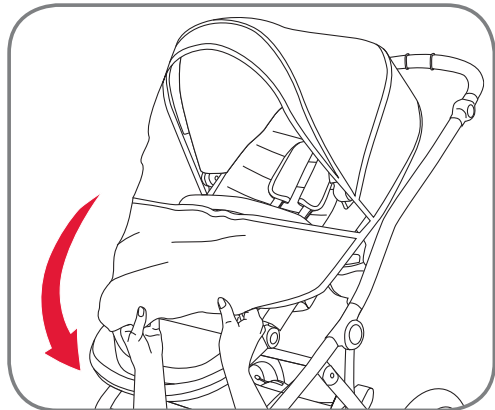
**5.11. Yağmurluğun takılması****EE**

Kasutusjuhend

**5.10 Kaitsekatte kinnitamine**

Lükake kaitsekate üle jalatoe nii, nagu on näidatud joonisel.

Viige takjapael ümber turvakaare ja kinnitage kaitsekatte sulgemiseks aasaga metallrõnga külge.

**5.11 Vihmakatte kinnitamine****LV**

Lietotāja rokasgrāmata

**5.10. Kāju pārsega piestiprināšana**

Īdiēt kāju pārsegu pāri kāju palikt-nim, kā parādīts attēlā

Vadiet liplenti ap bufera barjeru un izveidojiet tās cilpu cauri metāla gredzenam, lai noslēgtu kāju pārsegu

**5.11. Lietus pārsega piestiprināšana**

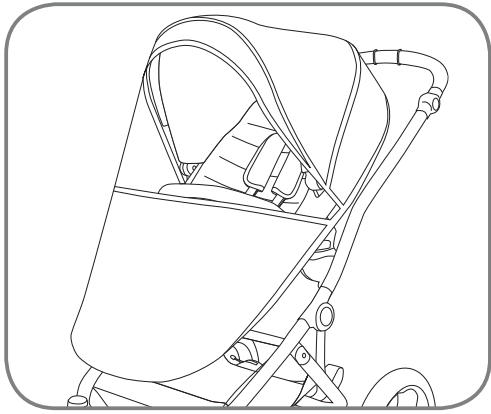

### 5.12. Arka tekerlek hava basıncı

**UYARI!** Tekerleklerde her zaman doğru hava basıncı olduğundan emin olunuz!  
Arka tekerleklerin maksimum hava basıncı 1,7 bar (25 psi).

### 5.12 Tagaratta õhurõhk

**HOIATUS!** Rataste õhurõhk peab alati nõuetekohane olema. Tagarataste maksimaalne õhurõhk on 1,7 baari (25 psi).

### 5.12. Aizmugurējā riteņa gaisa spiediens

**BRĪDINĀJUMS** Vienmēr nodrošiniet, ka riteņos ir atbilstošs gaisa spiediens!  
Maksimālais gaisa spiediens aizmugurējās riteņos ir 1,7 bāri (25 psi).

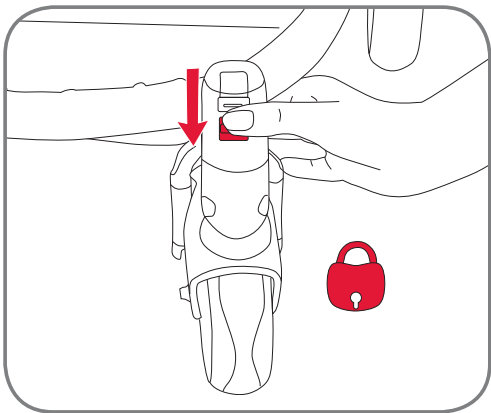

### 5.13. Dõner kilit ve õn tekerlek mandali

Engebeli bir arazide veya dũz olmayan bir yũzeydeyken õn tekerleklerin dõnme fonksiyonlarını her zaman kilitleyiniz.

### 5.13 Põõrdluk ja esiratta kiirvabastus

Kui lũkkate kũru konarlikul maastikul või ebatasasel pinnasel, lukustage alati esirataste põõrdfunktsioon.

### 5.13. Grozĩšanās fiksĩcija un priekšējā riteņa ātrā atbrĩvošana

Kad ratiņus vadāt pa nelĩdzenu virsmu, vienmēr ir jãbloķē priekšējo riteņu grozĩšanās funkcija.

**TR**

Kullanım talimatı

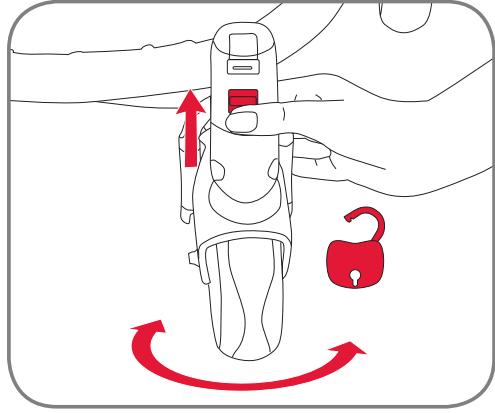

Ön döner kilidi açmak için, döner kilidi yukarı doğru itiniz ve sonrasında tekerlekler dönebilecektir.

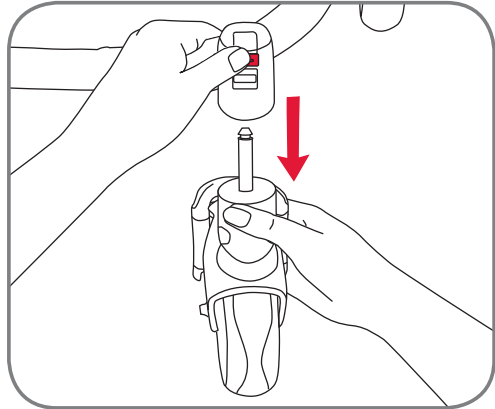

Ön tekerlekleri çıkarmak için, ön tekerlek butonlarını itiniz ve tekerleği çıkartınız

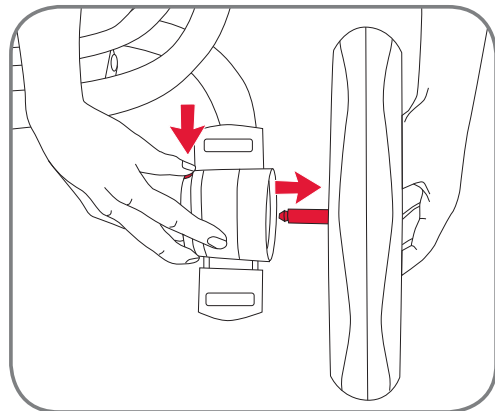

#### 5.14. Arka tekerlek mandalı

Arka tekerlekleri çıkarmak için butona resimde gösterildiği gibi basınız ve aynı anda tekerleği çekerek çıkarınız.

**EE**

Kasutusjuhend

Vajutage eesmise pöördluku vabastamiseks pöördluku nuppu ülespoole ja rataste pöördfunktsioon on kasutusel.

Vajutage esirataste vabastamiseks esiratta vabastusnuppu ja eemaldage ratas.

#### 5.14 Tagaratta kiirvabastus

Vajutage tagarataste vabastamiseks nuppu nii, nagu on näidatud joonisel, ja tõmmake samal ajal ratas välja.

**LV**

Lietotāja rokasgrāmata

Lai atlaistu priekšējo grozīšanās fiksatoru, paspiediet grozīšanās fiksatora pogu uz augšu, un riteņi atkal var brīvi grozīties.

Lai atlaistu priekšējos riteņus, nospiediet priekšējo riteņu atlaišanas pogu un pakustiniet riteņi

#### 5.14. Aizmugurējā riteņa ātrā atbrīvošana

Lai atbrīvotu aizmugurējos riteņus, piespiediet pogu, kā parādīts attēlā, un vienlaicīgi pavelciet riteņi uz āru.

## 6. Code-no.com ile hırsızlığa karşı korunma

Britax affinity'niz benzersiz bir code-no.com etiketine sahiptir. Bu etiketi ve numarayı tekerleklerin arasındaki arka çapraz çubukta özel "THEFT PROTECTION" (HIRSIZLIĞA KARŞI KORUNMA) yazısıyla bulabilirsiniz.

CODE-No.com online tabanlı bir ürün kodlama sistemi yardımıyla ürünleri tanımlar, hırsızlığa karşı korur ve insanları kayıp eşyalarıyla yeniden buluşturur. Britax affinity pusetinizin KOD numarasını CODE-No.com internet portalında aktifleştirerek, kendinizi puestin yasal sahibi olarak kayıt ettirirsiniz. CODE-No.com'da kaydedilmiş olan kayıp eşyalar buldukları zaman ilk konumlarına firma tarafından kolayca ve gizli bir şekilde geri gönderilir. Sahibinin gerçek adı her zaman saklı tutulur. Sistem herkesin bir KOD numarası durum denetimi yapmasını mümkün kılar, böylece çalınan eşyaların yasa dışı olarak satılması daha da zorlaşır ve bu şekilde kayıtlı eşya sahibi hırsızlığa karşı önleyici bir korumaya sahip olur.

## 6. Vargusvastane kaitse koodinumbrisüsteemiga code-no.com

Britax affinity on varustatud unikaalse koodinumbrisildiga code-no.com. See silt ja number asuvad rataste vahel tagumisel põiklatil oleval spetsiaalsel sildil, mida tähistab märges „THEFT PROTECTION” (VARGUSVASTANE KAITSE).

CODE-No.com tähistab tooteid veebipõhise toodete kodeerimissüsteemiga, tagab kaitse varguse vastu ja aitab teha kindlaks vara kaotanud inimesi. Kui aktiveerite istekäru Britax affinity koodinumbri CODE internetiportaalis CODE-No.com, registreerite end istekäru seadusliku omanikuna. Ettevõtte tagastab portaalis CODE-No.com registreeritud kaotatud tooted nende leidmisel mugavalt algsesse asukohta. Omaniku anonüümsus on alati tagatud. Süsteem võimaldab kõigil kontrollida koodinumbri CODE olekut, mis raskendab varustatud toodete ebaseaduslikku müüki ja annab registreeritud omanikule seega ennetava kaitse varguse vastu.

## 6. Pretzagļu aizsardzība ar code-no.com

Šie ratiņi Britax Affinity ir aprīkoti ar unikālu code-no.com birku. Šo birku un numuru varat atrast uz aizmugurējā šķērssītna starp riteniem uz īpašas etiķetes ar nosaukumu "THEFT PROTECTION".

CODE-No.com identificē izstrādājumu, izmantojot tiešsaistē pieejamu izstrādājumu kodēšanas sistēmu, un šādi tiek nodrošināta aizsardzība pret zādzībām un īpašums tiek atdots tā īpašniekam. Kad numuru CODE uz saviem saliekamajiem bērnu ratiņiem Britax Affinity aktivizējat interneta portālā CODE-No.com, jūs reģistrējaties kā savu bērnu ratiņu likumīgais īpašnieks. Pazuodētos izstrādājumus, kas ir reģistrēti portālā CODE-No.com, pēc atrašanas uzņēmums ērti un diskrēti nogādā atpakaļ to sākotnējā atrašanās vietā. Vienmēr tiek saglabāta īpašnieka anonimitāte. Izmantojot šo sistēmu, ikviens var veikt numura CODE statusa pārbaudes, tā apgrūtinot zagtu izstrādājumu nelikumīgu pārdošanu un līdz ar to reģistrētajam īpašniekam nodrošinot profilaktisku aizsardzību pret zagļiem.

## 7. Britax affinity'nizin bakımı

Ürün düzenli olarak kontrol edilmeli ve temizlenmelidir.

- Tüm önemli parçaları hasara karşı düzenli olarak kontrol ediniz. Mekanik bileşenlerin düzgün çalıştığından emin olunuz.
- Tüm vida, perçin, civata ve diğer bağlantıların sıkı olup olmadıklarını düzenli olarak kontrol ediniz.
- Yağlama için gres veya yağ kullanmayınız – silikon bazlı bir spreyci kullanınız.
- Aşırı yük, yanlış katlama veya onaylanmamış aksesuarların kullanımı çocuk arabasına zarar verebilir veya kullanılmaz hale getirebilir.
- Alışveriş sepetine asla 4 kg ağırlıktan fazlasını koymayınız.
- Lütfen katlanmış çocuk arabasını yalnızca iyi havalandırılan alanlara koyarak paslanmasını önleyiniz.
- Çocuk arabasını doğrudan güneş ışığına maruz bırakmayınız, kumaşlar solabilir.
- Parçaları eğilmiş, yıpranmış veya kırılmışsa puseti kullanmayınız. Pusetin tamirini bir tamir merkezine yaptırınız veya Britax Müşteri Hizmetleri ile iletişime geçiniz.

### Bakım talimatları

Koltuk kılıfı ve tente bir sünger ve ılık sabunlu su ile temizlenebilir.



## 7. Kärü Britax affinity hooldamine

Toodet tuleb regulaarselt kontrollida ja puhastada.

- Kontrollige regulaarselt kõiki olulisi osi kahjustuste suhtes. Veenduge, et mehaanilised komponendid funktsioneeriksid nõuetekohaselt.
- Kontrollige regulaarselt, kas kõik kruvid, needid, poldid ja muud kinnitid on pingul.
- Ärge kasutage määrimiseks määret või õli, kasutage silikoonipõhist pihust.
- Liiga raske koorem, vale kokkupanek või heakskiiduta lisatarvikute kasutamine võib kärü kahjustada.
- Ärge pange pakikorvi rohkem kui 4 kg.
- Hallituse vältimiseks hoidke kokkupandud kärü ainult hea ventilatsiooniga kohas.
- Kui kärü asub otsese päikesevalguse käes, võivad kangad pleekida.
- Ärge kasutage istekärü, kui osad on paindunud, kulunud või purunenud. Laske istekärü parandada remonditöökojas või võtke ühendust ettevõtte Britax klienditeenindusega.

### Hooldusjuhised

Istmekatet ja kaarvarju võib puhastada nuustiku ja sooja seebiveega.

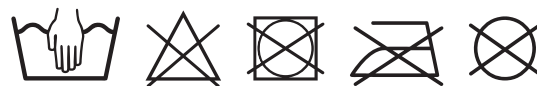

## 7. Bērnu ratiņu Britax Affinity apkope

Izstrādājums ir regulāri jāpārbauda un jātīra.

- Regulāri pārbaudiet visas svarīgās daļas, lai konstatētu, vai tās nav bojātas. Pārliecinieties, ka mehāniskās detaļas darbojas pareizi.
- Regulāri pārbaudiet, vai visas skrūves, kniedes, aizbīdņi un citi stiprinājumi ir nostiprināti.
- Ieiziešanai nedrīkst izmantot smērvielu vai eļļu, bet jāizmanto aerosols uz silikona bāzes.
- Pārāk smaga slodze, nepareiza salocīšana vai neapstiprinātu piederumu izmantošana var sabojāt vai salauzt bērnu ratiņus.
- Iepirkumu grozā nekad nedrīkst likt vairāk par 4 kg.
- Lūdzu, glabājiet bērnu ratiņus salocītā veidā labi vēdinātā vietā, lai novērstu pelējuma rašanos.
- Nenovietojiet bērnu ratiņus tiešos saules staros, audums var izbalēt.
- Neturpiniet izmantot bērnu ratiņus, ja daļas ir saliekas, nolietojušās vai bojātas. Salokāmos bērnu ratiņus drīkst remontēt tikai remontdarbu pakalpojumu sniedzējs, vai sazinieties ar Britax klientu apkalpošanas dienesta darbiniekiem.

### Norādījumi par kopšanu

Sēdekļa apsegu un pārsegu var tīrīt ar sūkli un siltu ziepjūdeni.







**Turinys**

<b>1. Įvadas</b>	<b>97</b>
<b>2. Saugos instrukcijos</b>	<b>98</b>
<b>3. Aprašymas</b>	<b>104</b>
<b>4. Surinkimas</b>	<b>105</b>
4.1 Bazinio modelio surinkimas	105
<b>5. Naudojimas</b>	<b>106</b>
5.1 Tinkamumas ir bendrosios pastabos	106
5.2 Gaminio sulankstymas	107
5.3 Gaminio išlankstymas	108
5.4 Stovėjimo stabdžio naudojimas	109
5.5 Kėdutės komplekto, kūdikių kėdutės ir „Britax Affinity“ nešiojamojo lopšio tvirtinimas ir išėmimas naudojant „Click & Go®“ adapterius	109
5.6 Kėdutės reguliavimas	112
5.6.1 Atlošimo kampo reguliavimas	112
5.6.2 Diržų komplekto aukščio reguliavimas	113
5.6.3 Kojų atramos reguliavimas	115
5.6.4 Buferio juostos atidarymas	115
5.7 Rankenėlės reguliavimas	116
5.8 Spalvoto paketo tvirtinimas ir nuėmimas	116
5.9 Vaiko pritvirtinimas diržų komplektu	120
5.10 Skydelio tvirtinimas	121
5.11 Apsaugos nuo lietaus tvirtinimas	121

**Περιεχόμενα**

<b>1. Εισαγωγή</b>	<b>97</b>
<b>2. Οδηγίες ασφαλείας</b>	<b>98</b>
<b>3. Περιγραφή</b>	<b>104</b>
<b>4. Συναρμολόγηση</b>	<b>105</b>
4.1. Συναρμολόγηση του βασικού μοντέλου	105
<b>5. Λειτουργία</b>	<b>106</b>
5.1. Καταλληλότητα και γενικά σχόλια	106
5.2. Δίπλωμα του προϊόντος	107
5.3. Ξεδίπλωμα του προϊόντος	108
5.4. Χρήση του φρένου στάθμευσης	109
5.5. Τοποθέτηση και αφαίρεση της μονάδας καθίσματος, βρεφικού καθίσματος, και του πορτ-μπεμπέ Britax affinity με τους προσαρμογείς Click & Go®	109
5.6. Ρύθμιση του καθίσματος	112
5.6.1. Ρύθμιση της γωνίας κλίσης	112
5.6.2. Ρύθμιση του ύψους ζωνών	113
5.6.3. Ρύθμιση του στηρίγματος ποδιών	115
5.6.4. Άνοιγμα της μπάρας προστασίας	115
5.7. Ρύθμιση της λαβής	116
5.8. Τοποθέτηση και αφαίρεση της χρωματιστής επένδυσης	116
5.9. Ασφάλιση του παιδιού σας	120
5.10. Τοποθέτηση της ποδιάς	121
5.11. Τοποθέτηση του καλύμματος βροχής	121

**Зміст**

<b>1. Вступ</b>	<b>97</b>
<b>2. Вказівки щодо безпечного використання</b>	<b>98</b>
<b>3. Опис</b>	<b>104</b>
<b>4. Збирання</b>	<b>105</b>
4.1. Збирання базової моделі	105
<b>5. Експлуатація</b>	<b>106</b>
5.1. Придатність і загальні зауваження	106
5.2. Складання візка	107
5.3. Розкладання візка	108
5.4. Користування стоянковим гальмом	109
5.5. Установлення і зняття блоку сидіння, автокрісла та кошика-колиски Britax affinity за допомогою фіксаторів Click & Go®	109
5.6. Регулювання сидіння	112
5.6.1. Регулювання кута нахилу спинки	112
5.6.2. Регулювання висоти ременів безпеки	113
5.6.3. Регулювання підставки для ніг	115
5.6.4. Відкривання поперечки-бампера	115
5.7. Регулювання ручки	116
5.8. Установлення та зняття кольорової підкладки	116
5.9. Пристібування дитини за допомогою ременів безпеки	120
5.10. Установлення запони	121
5.11. Установлення дощовика	121

5.12 Galinių ratukų oro slėgis	122	5.12. Πίεση αέρα οπίσθιων τροχών	122	5.12. Тиск повітря у задніх колесах	122
5.13 Besisukiojančių ratukų fiksatorius ir greitai atleidžiamas priekinis ratukas	122	5.13. Κλείδωμα περιστροφής και ταχείο λύσιμο των εμπρόσθιων τροχών	122	5.13. Фіксатор повороту передніх коліс та їх зняття	122
5.14 Greitai atleidžiamas galinis ratukas	123	5.14. Ταχείο λύσιμο των οπίσθιων τροχών	123	5.14. Зняття задніх коліс	123
<b>6. Apsauga nuo vagysčių naudojant code-no.com</b>	<b>124</b>	<b>6. Αντικλεπτική προστασία μέσω code-no.com</b>	<b>124</b>	<b>6. Захист від крадіжки за допомогою реєстрації на вебсайті code-no.com</b>	<b>124</b>
<b>7. Jūsų „Britax Affinity“ priežiūra</b>	<b>125</b>	<b>7. Φροντίδα του Britax affinity σας</b>	<b>125</b>	<b>7. Догляд за візком Britax affinity</b>	<b>125</b>

## 1. Įvadas

Dėkojame, kad pasirinkote „Britax Affinity“. Mums malonu, kad „Britax Affinity“ saugiai lydės jūsų vaiką pirmaisiais gyvenimo metais.

### SVARBU:

- Prieš sodindami vaiką į vežimėlį atidžiai perskaitykite instrukcijas ir susipažinkite su gaminiu.
- Jei vežimėliu naudojami kiti asmenys, kurie nėra su juo susipažinę (pvz., seneliai), visada parodykite, kaip naudoti.
- Nesilaikant šių instrukcijų, gali kilti pavojus vaiko saugumui.
- Atidžiai saugokite šias naudotojo instrukcijas, kad jas galėtumėte peržvelgti vėliau.
- Nenaudokite priedų, kurių „Britax“ nepatvirtino kaip tinkamų naudoti su „Britax Affinity“. Taip pažeisite garantiją ir galite pakenkti savo gaminiui.
- Su „Britax Affinity“ galima naudoti tik originalias pakaitines dalis, kurias tiekia arba rekomenduoja naudoti „Britax“.

**ĮSPĖJIMAS!** Neleiskite vaikui žaisti su gaminiu.

Jei turite daugiau klausimų dėl „Britax Affinity“ ar jo priedų naudojimo, nedvejodami kreipkitės į mus.

## 1. Εισαγωγή

Σας ευχαριστούμε που επιλέξατε το Britax affinity. Είναι ευχαρίστησή μας ότι το Britax affinity σας θα συνοδέψει το παιδί σας με ασφάλεια στα πρώτα χρόνια της ζωής του.

### ΣΗΜΑΝΤΙΚΟ:

- Διαβάστε προσεκτικά τις οδηγίες αυτές και εξοικειωθείτε με το καροτσάκι πριν το χρησιμοποιήσετε με το παιδί σας.
- Εάν το καροτσάκι σας πρόκειται να χρησιμοποιηθεί από άλλα άτομα μη εξοικειωμένα με αυτό (όπως οι γονείς σας), καταρτίστε τα στη χρήση του.
- Η ασφάλεια του παιδιού σας μπορεί να κινδυνεύσει, εάν δεν ακολουθήσετε τις οδηγίες αυτές.
- Φυλάσσετε προσεκτικά τις οδηγίες χρήσης για να μπορείτε να τις συμβουλευτείτε αργότερα.
- Μη χρησιμοποιείτε εξαρτήματα, που δεν έχουν εγκριθεί από την Britax για χρήση με το Britax affinity. Αυτό οδηγεί σε άρση της εγγύησης και μπορεί να προκαλέσει βλάβη στο προϊόν σας.
- Να χρησιμοποιείτε μόνο αυθεντικά ανταλλακτικά παρεχόμενα ή συνιστώμενα από την Britax με το Britax affinity.

**ΠΡΟΕΙΔΟΠΟΙΗΣΗ!** Μην αφήνετε το παιδί σας να παίζει με το προϊόν.

Εάν έχετε περαιτέρω ερωτήσεις αναφορικά με τη χρήση του Britax affinity ή τα εξαρτήματά του, ρωτήστε μας.

## 1. Вступ

Дякуємо за вибір дитячого візка Britax affinity. Дитячий візок Britax affinity супроводжуватиме вашу дитину протягом перших років її життя, забезпечуючи її безпеку.

### УВАГА:

- Перед тим як використовувати візок із дитиною, уважно прочитайте цю інструкцію та ознайомтеся з його особливостями.
- Якщо вашим візком користуватимуться інші люди, незнайомі з його особливостями (наприклад, бабуся або дідусь), завжди показуйте їм, як правильно їм користуватися.
- Якщо ви не дотримуватиметеся наведених тут указівок, це може загрожувати безпеці вашої дитини.
- Збережіть цю інструкцію в надійному місці, щоб за потреби її можна було переглянути пізніше.
- Не використовуйте будь-які приладдя з візком моделі Britax affinity, якщо це не схвалено компанією Britax. Це може призвести до пошкодження візка, а гарантія на нього у цьому випадку стає недійсною.
- З візком Britax affinity можна використовувати лише оригінальні запасні частини, які постачаються компанією Britax або рекомендовано нею для використання з цією моделлю.

**УВАГА!** Не дозволяйте дитині гратися з візком.

Якщо у вас виникнуть подальші питання щодо використання візка моделі Britax affinity або приладдя для нього, звертайтеся до нашої компанії.

## 2. Saugos instrukcijos

**ĮSPĖJIMAS!** „Britax Affinity“ skirtas vaikams nuo 6 mėnesių iki 17 kg arba 3 metų amžiaus. Tinka naudoti nuo gimimo su „Britax Römer BABY-SAFE“ kūdikių kėdutėmis ir „Britax Affinity“ nešiojamaisiais lošiais (įsigyjami atskirai)

**ĮSPĖJIMAS!** Šis gaminys nėra tinkamas tokiems tikslams:

- naudoti bėgiojant, bėgant, čiuožiant ar pan.
- gabenti daugiau nei vienam vaikui.
- naudoti komerciniams tikslams.
- naudoti kaip važiavimo sistemą kartu su kūdikių kėdutėmis, kurios nepaminėtos šiame naudotojo vadove.

**ĮSPĖJIMAS!** Kai automobilinė kėdutė naudojama kartu su rėmu, ši transporto priemonė nepakeičia vaikiškos lovytės arba lovės. Jei jūsų vaikas nori miego, paguldykite jį į tinkamą vaikišką vežimėlį, vaikišką lovytę ar lovą.

**ĮSPĖJIMAS!** Prieš naudodami įsitikinkite, kad nustatyti visi fiksavimo įtaisai.

**ĮSPĖJIMAS!** Kai vežimėlį nešate, įsitikinkite, ar per klaidą neatidarėte saugos fiksatorių.

**ĮSPĖJIMAS!** Sulenkdami vežimėlio rėmą įsitikinkite, ar neprisispausite patys ir neprisispausite kitų.

**ĮSPĖJIMAS!** Niekada nemėginkite sulenkti vežimėlio, kai jame sėdi vaikas.

**ĮSPĖJIMAS!** Kad išvengtumėte traumų, įsitikinkite, kad jums mėginant sulankstyti ar išlankstyti šį gaminį šalia nėra vaiko.

**ĮSPĖJIMAS!** Visada naudokite saugos sistemą.

## 2. Οδηγίες ασφαλείας

**ΠΡΟΕΙΔΟΠΟΙΗΣΗ!** Το Britax affinity προορίζεται για παιδιά από 6 μηνών και έως 17 kg ή ηλικία 3 ετών. Κατάλληλο από τη γέννηση με τα βρεφικά καθίσματα BABY-SAFE της Britax Römer και το πορτ-μπεμπέ Britax affinity (διατίθενται ξεχωριστά)

**ΠΡΟΕΙΔΟΠΟΙΗΣΗ!** Το προϊόν αυτό είναι ακατάλληλο:

- Για τζόκινγκ, τρέξιμο, πατινάζ ή παρόμοια.
- Για τη μεταφορά περισσοτέρων του ενός παιδιών.
- Για επαγγελματική χρήση.
- Ως σύστημα ταξιδιού σε συνδυασμό με παιδικά καθίσματα άλλα από τα αναφερόμενα στις οδηγίες χρήσης αυτές.

**ΠΡΟΕΙΔΟΠΟΙΗΣΗ!** Για καθίσματα αυτοκινήτου που χρησιμοποιούνται σε συνδυασμό με βάση, το καρότσι δεν αντικαθιστά το πορτ-μπεμπέ ή το κρεβατάκι. Εάν το παιδί σας χρειάζεται να κοιμηθεί, θα πρέπει να το βάλετε σε κατάλληλο καρότσι, πορτ-μπεμπέ ή κρεβατάκι.

**ΠΡΟΕΙΔΟΠΟΙΗΣΗ!** Πριν τη χρήση βεβαιωθείτε ότι όλα τα συστήματα ασφάλισης έχουν ενεργοποιηθεί.

**ΠΡΟΕΙΔΟΠΟΙΗΣΗ!** Όταν κουβαλάτε το καροτσάκι, βεβαιωθείτε ότι δεν ανοίγετε ακούσια τις κλειδαριές ασφαλείας.

**ΠΡΟΕΙΔΟΠΟΙΗΣΗ!** Όταν διπλώνετε το πλαίσιο του καροτσιού, προσέχετε ώστε να μην πιάνονται άλλα άτομα.

**ΠΡΟΕΙΔΟΠΟΙΗΣΗ!** Μη διπλώνετε ποτέ το καροτσάκι όταν κάθετε σε αυτό παιδί.

**ΠΡΟΕΙΔΟΠΟΙΗΣΗ!** Προς αποφυγή τραυματισμών βεβαιωθείτε ότι το παιδί σας είναι σε απόσταση όταν διπλώνετε και ξεδιπλώνετε το προϊόν αυτό.

**ΠΡΟΕΙΔΟΠΟΙΗΣΗ!** Πάντα να χρησιμοποιείτε το σύστημα συγκράτησης.

## 2. Вказівки щодо безпечного використання

**УВАГА!** Візок Britax affinity призначений для дітей віком від 6 місяців до 3 років або якщо вага дитини не перевищує 17 кг. Можна використовувати від самого народження дитини разом із дитячими автокріслами BABY-SAFE марки Britax Römer та кошиком-коліскою Britax affinity (можна придбати окремо)

**УВАГА!** Цей виріб не можна використовувати:

- під час занять бігом, катання на роликових ковзанах тощо.
- для перевезення більше однієї дитини.
- у комерційних цілях.
- з установленим автокріслом, якщо використовується автокрісло, яке не згадується у цій інструкції.

**УВАГА!** Для автомобільних дитячих сидінь, установлених на шасі, ця коляска не замінює дитячого ліжечка або ліжка. Якщо дитині треба спати, її необхідно перекласти в придатну люльку, дитяче ліжечко або в ліжко.

**УВАГА!** Перед використанням переконайтеся в надійному закріпленні всіх фіксаторів.

**УВАГА!** Під час перенесення візка будьте обережні, щоб випадково не відкрити фіксаторів.

**УВАГА!** Будьте обережні при складанні рами візка, щоб не затиснути себе або інших.

**УВАГА!** Забороняється складати візок, якщо в ньому знаходиться дитина!

**УВАГА!** Для попередження травмування під час розкладання або складання візка дитина не повинна знаходитися поряд.

**УВАГА!** Завжди використовуйте систему фіксації.

**ĮSPĖJIMAS!** Prieš naudodami patikrinkite, ar nustatyti vežimėlio korpuso, kėdutės komplekto arba automobilio sėdynės tvirtinimo įtaisai.

**ĮSPĖJIMAS!** Niekada nepalikite vaiko be priežiūros.

**ĮSPĖJIMAS!** Prieš sodindami vaiką arba iškeldami iš pastatyto vežimėlio, visada įjunkite stabdį.

**ĮSPĖJIMAS!** Kol reguliuojate vežimėlio sėdynę, tvirtai prilaikykite atlošą.

**ĮSPĖJIMAS!** Reguliuodami įsitikinkite, ar vaikas negalės pasiekti judančių dalių.

**ĮSPĖJIMAS!** Jei nuleidžiama rankena yra apkrauta, tai turi poveikio vežimėlio stabilumui.

**ĮSPĖJIMAS!** Apsaugokite savo vaiką nuo stiprių saulės spindulių. Gaubtas nevisiškai saugo nuo pavojingų UV spindulių.

**ĮSPĖJIMAS!** Jei naudojate alternatyvų diržų komplektą, atitinkantį EN13210 standartą, kiekvienoje sportinio vežimėlio pusėje yra D žiedo tvirtinimo įtaisai.

**ĮSPĖJIMAS!** Visada naudokite tinkamai pritaikytą ir sureguliuotą diržų komplektą.

**ĮSPĖJIMAS!** Visada kartu su liemens diržu naudokite tarpkojo diržą.

**ĮSPĖJIMAS!** Pakeitę vaiko sėdėjimo padėtį, visada pareguliuokite diržų komplektą.

**ĮSPĖJIMAS!** Niekada neneškite kėdutės komplekto arba sportinio vežimėlio už buferio juostos.

**ĮSPĖJIMAS!** Ant vežimėlio rankenėlės ir (arba) galinės galinio atlošo dalies ir (arba) šonuose pakabinamas krovinių poveikis vežimėlio stabilumui.

**ΠΡΟΕΙΔΟΠΟΙΗΣΗ!** Βεβαιωθείτε πριν τη χρήση ότι το σώμα του καροτσιού ή μονάδα καθίσματος ή οι διατάξεις προσάρτησης καθίσματος αυτοκινήτου έχουν ασφαλιστεί σωστά.

**ΠΡΟΕΙΔΟΠΟΙΗΣΗ!** Μην αφήνετε ποτέ το παιδί σας ανεπίβλεπτο.

**ΠΡΟΕΙΔΟΠΟΙΗΣΗ!** Ενεργοποιείτε πάντα το φρένο όταν σταθεμεύετε το καροτσάκι, πριν τοποθετήσετε το παιδί σας σε αυτό ή το αφαιρέσετε από αυτό.

**ΠΡΟΕΙΔΟΠΟΙΗΣΗ!** Να κρατάτε καλά το ερεισίνωτο όταν ρυθμίζετε το κάθισμα του καροτσιού.

**ΠΡΟΕΙΔΟΠΟΙΗΣΗ!** Όταν ρυθμίζετε, προσέχετε το παιδί σας να μη βάζει τα χέρια του σε κινούμενα μέρη.

**ΠΡΟΕΙΔΟΠΟΙΗΣΗ!** Φορτία στη λαβή ώθησης επηρεάζουν τη σταθερότητα του καροτσιού.

**ΠΡΟΕΙΔΟΠΟΙΗΣΗ!** Προστατεύετε το παιδί σας από ισχυρό ηλιακό φως. Το κάλυμμα δεν προσφέρει πλήρη προστασία από επικίνδυνες ακτίνες UV.

**ΠΡΟΕΙΔΟΠΟΙΗΣΗ!** Εάν χρησιμοποιείτε εναλλακτικές ζώνες σύμφωνες με το EN13210, θα βρείτε σε κάθε πλευρά του καροτσιού συνδέσμους δακτυλίου „D“.

**ΠΡΟΕΙΔΟΠΟΙΗΣΗ!** Χρησιμοποιείτε πάντα σωστά τοποθετημένες και ρυθμισμένες ζώνες.

**ΠΡΟΕΙΔΟΠΟΙΗΣΗ!** Χρησιμοποιείτε πάντα τον ιμάντα υπογαστρίου μαζί με τη ζώνη μέσης.

**ΠΡΟΕΙΔΟΠΟΙΗΣΗ!** Ρυθμίζετε πάντα εκ νέου τις ζώνες όταν μεταβάλετε τη θέση καθίσματος του παιδιού σας.

**ΠΡΟΕΙΔΟΠΟΙΗΣΗ!** Μην χρησιμοποιείτε ποτέ την μπάρα προστασίας για μεταφορά της μονάδας καθίσματος ή του καροτσιού.

**ΠΡΟΕΙΔΟΠΟΙΗΣΗ!** Κάθε φορτίο προσαρτημένο στη λαβή και/ή την πλάτη του ερεισίνωτου και/ή στις πλευρές του οχήματος θα επηρεάσει τη σταθερότητά του.

**УВАГА!** Перед використанням візка завжди перевіряйте, чи правильно закріплено на ньому кошик-колицку, сидіння або автокрісло.

**УВАГА!** Ніколи не залишайте свою дитину без нагляду.

**УВАГА!** Завжди вмикайте гальмо, коли візок зупинено, а також перед тим, як покласти чи посадити в нього дитину, або забрати її з візка.

**УВАГА!** Під час регулювання сидіння візка надійно тримайте його спинку.

**УВАГА!** До початку регулювання переконайтеся в тому, що дитина не зможе дотягнутися до частин, які рухаються.

**УВАГА!** Додаткові навантаження на ручку для пересування візка впливають на його стабільність.

**УВАГА!** Захищайте дитину від потужного сонячного світла! Навіс не захищає повністю від небезпечних ультрафіолетових променів.

**УВАГА!** Для можливості використання альтернативних ременів безпеки стандарту EN13210 з кожного боку візка знаходяться кріпильні кільця.

**УВАГА!** Завжди використовуйте правильно встановлені та відрегульовані ремені безпеки!

**УВАГА!** Завжди використовуйте паховий ремінь разом із поясным ременем.

**УВАГА!** Завжди повторно регулюйте ремені безпеки після зміни положення сидіння дитини.

**УВАГА!** Ніколи не використовуйте бампер для перенесення візка або сидіння.

**УВАГА!** Будь-які додаткові навантаження на ручку і/або спинку сидіння і/або боки візка впливають на його стійкість.

Vežimėlj statykite tik įjungę stabdį.  
Visada patikrinkite, ar stabdys tinkamai įjungtas.  
Šis sportinis vežimėlis (kelioninė sistema) sukurtas ir pagamintas pagal standartus EN1888:2012 ir EN1466:2004.

Σταθμεύετε το καροτσάκι μόνο με ενεργοποιημένο το φρένο. Ελέγχετε πάντα, εάν το φρένο είναι σωστά ενεργοποιημένο.  
Το καροτσάκι αυτό (σύστημα ταξιδιού) έχει σχεδιαστεί και κατασκευαστεί σύμφωνα με τα πρότυπα EN1888:2012 και EN1466:2004.

Під час зупинки візка завжди використовуйте гальмо.  
Завжди перевіряйте, чи ввімкнено гальмо належним чином.  
Цей візок (система транспортування) було розроблено та виготовлено відповідно до вимог стандартів EN1888:2012 та EN1466:2004.

LT

Naudojimo instrukcijos

Galima naudoti šias „Britax Affinity“ konfigūracijas:



Kaip vaiko vežimėlis naudojant „Britax Affinity“ kėdutę, skirtą vaikams nuo 6 mėnesių iki 17 kg arba 3 metų amžiaus.

**ĮSPĖJIMAS!** Šis kėdutės komplektas netina jaunesniems kaip 6 mėnesių vaikams.

GR

Οδηγίες χρήσης

Το Britax affinity μπορεί να χρησιμοποιηθεί στις εξής διατάξεις:



Ως buggy με το κάθισμα Britax affinity από 6 μηνών έως 17kg ή ηλικία 3 ετών.

**ΠΡΟΕΙΔΟΠΟΙΗΣΗ!** Το κάθισμα αυτό δεν είναι κατάλληλο για παιδιά κάτω των 6 μηνών.

UA

Інструкція з експлуатації

Цей візок моделі Britax affinity можна використовувати в таких конфігураціях:



Як візок для дитини, що сидить, із сидінням Britax affinity - від 6 місяців до 3 років (якщо вага дитини не перевищує 17 кг).

**УВАГА!** Цей візок не підходить для дітей, які не досягли віку 6 місяців.





Kaip kelioninė sistema kartu su kūdikių kėdute (nuo gimimo iki 13 kg)

„Britax Affinity“ kaip kelioninę sistemą galima naudoti su šiais „Britax Römer“ kūdikių vežimėliais:

- „BABY-SAFE“
- „BABY-SAFE plus“
- „BABY-SAFE plus II“
- „BABY-SAFE plus SHR II“
- „BABY-SAFE Sleeper“

Kūdikių kėdute sportiniame vežimėlyje galima naudoti nukreiptą į galinę pusę. Kai naudojate kaip kelioninę sistemą, laikykitės kūdikių kėdutės instrukcijų.



Kaip kelioninė sistema kartu su „Britax Affinity“ nešiojamuoju lopšiu (nuo gimimo iki 9 kg)

Britax Affinity bazinis modelis galima naudoti su „Britax“ ir „Britax Affinity“ nešiojamaisiais lopšiais. Kai naudojate kartu su nešiojamuoju lopšiu, laikykitės atitinkamų instrukcijų. „Britax Affinity“ nešiojamąjį lopšį sportiniame vežimėlyje galima naudoti tik nukreiptą į galinę pusę.



Ως σύστημα ταξιδιού με βρεφικό κάθισμα για παιδιά νεογνά και έως 13 kg

Το Britax affinity μπορεί να χρησιμοποιηθεί ως σύστημα ταξιδιού με τα παρακάτω βρεφικά καθίσματα Britax Römer:

- **BABY-SAFE**
- **BABY-SAFE plus**
- **BABY-SAFE plus II**
- **BABY-SAFE plus SHR II**
- **BABY-SAFE Sleeper**

Ένα βρεφικό κάθισμα χρησιμοποιείτε αποκλειστικά βλέποντας προς τα πίσω στο καροτσάκι. Όταν χρησιμοποιείτε ως σύστημα ταξιδιού, να ακολουθείτε τις οδηγίες του βρεφικού καθίσματός σας.



Ως σύστημα ταξιδιού με το πορτ-μπεμπέ Britax affinity για νεογνά και έως 9kg

Το Βασικό μοντέλο Britax Affinity μπορεί να χρησιμοποιηθεί με το πορτ-μπεμπέ Britax και το πορτ-μπεμπέ Britax affinity. Όταν χρησιμοποιείτε με το πορτ-μπεμπέ, να ακολουθείτε τις οδηγίες αυτού. Το πορτ-μπεμπέ Britax affinity να χρησιμοποιείτε αποκλειστικά βλέποντας προς τα πίσω στο καροτσάκι.



Для встановлення автокрісла для дитини від народження до ваги 13 кг

Модель Britax affinity може використовуватися для встановлення таких дитячих автокрісел марки Britax Römer

- **BABY-SAFE**
- **BABY-SAFE plus**
- **BABY-SAFE plus II**
- **BABY-SAFE plus SHR II**
- **BABY-SAFE Sleeper**

Автокрісло має встановлюватися лише проти напрямку руху візка. При використанні візка разом із дитячим автокріслом необхідно дотримуватися вказівок щодо використання цього автокрісла.



Як візок для встановлення кошика-колиски Britax affinity, який використовується також для перевезення дитини в автомобілі - від народження до ваги 9 кг

Візок Стандартна модель Britax Affinity може використовуватися разом із кошиком-колискою Britax та кошиком-колискою Britax affinity. При використанні кошика-колиски слід дотримуватися відповідних вказівок щодо користування ним. Кошик-коліска Britax affinity має встановлюватися лише проти напрямку руху візка.

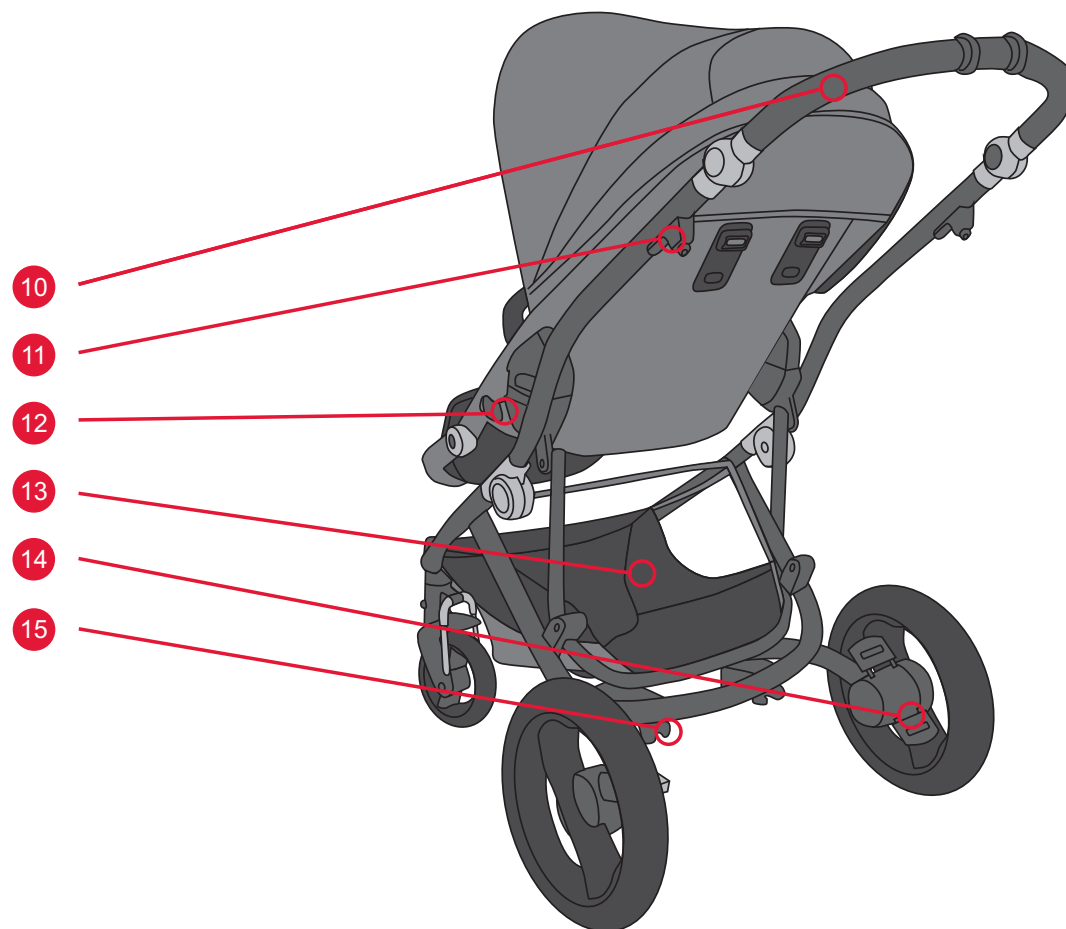
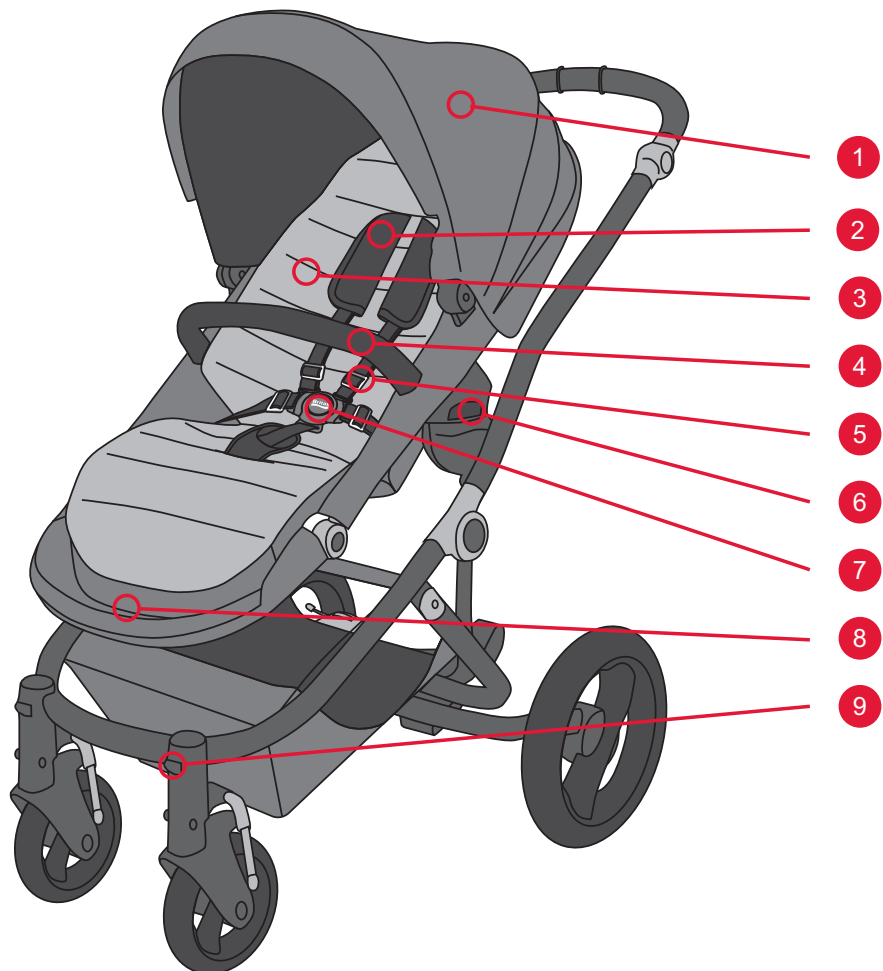

### 3. Aprašymas

Nr.	Aprašymas
1	Gaubtas
2	Pečių įklotai
3	Spalvotas paketas
4	Buferio juosta
5	Kėdutės diržų komplektas
6	„Click & Go“ adapteris
7	Sagtis
8	Kojų atrama
9	Besisukiojančių priekinių ratukų fiksatorius
10	Rankenėlė
11	Sulankstytos padėties fiksatorius
12	Atlošimo kampas
13	Krepšys
14	Stabdys
15	Pakaba

### 3. Περιγραφή

Αρ.	Περιγραφή
1	Καλύπτρα
2	Επωμίδες
3	Χρωματιστή επένδυση
4	Μπάρα προστασίας
5	Ζώνες καθίσματος
6	Προσαρμογέας Click & Go
7	Ασφάλεια ζώνης
8	Στήριγμα ποδιών
9	Κλείδωμα εμπρόσθιων περιστρεφόμενων τροχών
10	Λαβή
11	Κλείδωμα σύμπτυξης
12	Γωνία κλίσης
13	Καλάθι
14	Φρένο
15	Ανάρτηση

### 3. Опис

№	Опис
1	Навіс
2	Плечові накладки
3	Кольорова підкладка
4	Бампер
5	Ремені безпеки
6	Фіксатор Click & Go
7	Пряжка
8	Підставка для ніг
9	Фіксатор передніх поворотних коліс
10	Ручка
11	Фіксатор
12	Кут нахилу спинки
13	Кошик для речей
14	Гальмо
15	Підвіска

## 4. Surinkimas

### 4.1 Bazinio modelio surinkimas

Kartu su „Britax Affinity“ baziniu modeliu gaunate:

- važiuoklę su ratais ir krepšį
- pilką kėdutės komplektą su diržų komplektu ir buferio juosta
- apsaugą nuo lietaus

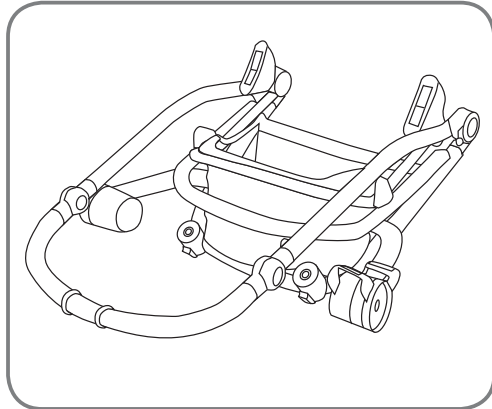

Atidarykite sulenkimo fiksatorių ir išlankstykite gaminį

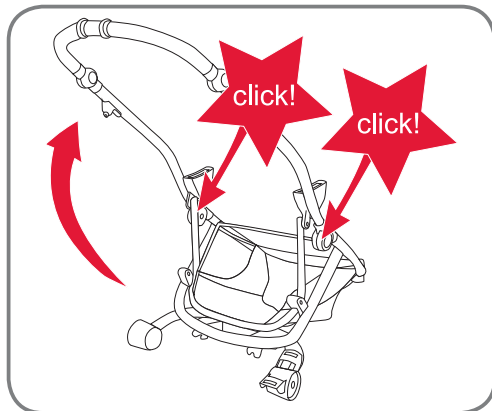

Pastatymas stačiai – centrinis lankstas turi užsifikuoti girdimu spragtelėjimu

Jei kyla problemų, žr. skyrių **Gaminio išlankstymas**

## 4. Συναρμολόγηση

### 4.1. Συναρμολόγηση του βασικού μοντέλου

Ως τμήμα του βασικού μοντέλου Britax affinity παραλάβετε:

- Σασί με τροχούς και καλάθι
- Γρκι κάθισμα με ζώνες και μπάρα προστασίας
- Κάλυμμα βροχής

ανοίξτε το κλείδωμα σύμπτυξης και ξεδιπλώστε το προϊόν

ανορθώστε το και βεβαιωθείτε ότι ο κεντρικός μεντεσές έπιασε με ακουστό κλικ

Εάν έχετε κάποιο πρόβλημα διαβάστε το απόσπασμα ξεδίπλωμα του προϊόντος **ξεδίπλωμα του προϊόντος**

## 4. Збирання

### 4.1. Збирання базової моделі

У комплекті візка Britax affinity базової моделі постачаються:

- Шасі з колесами та кошиком
- Блок сидіння сірого кольору з ременями безпеки та поперечкою-бампером
- Дощовик

Відкрийте фіксатор і розгорніть візок

випряміть, доки центральний шарнір не замкнеться з чутним клацанням

Якщо виникають питання, дивіться розділ **розкладання візка**

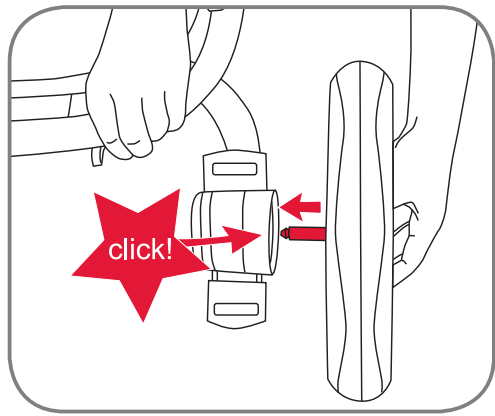

Paspauskite priekinius ir galinius ratukus

κλικ στους εμπρόσθιους και οπίσθιους τροχούς

установіть із клацанням передні та задні колеса

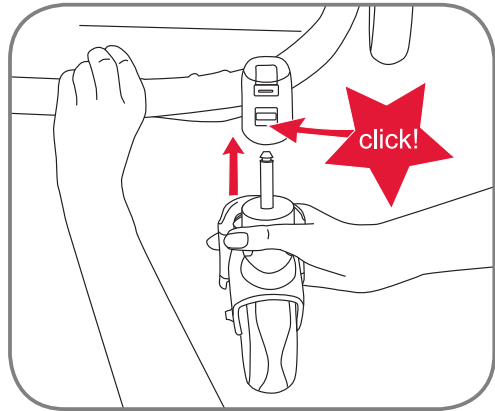

## 5. Naudojimas

### 5.1 Tinkamumas ir bendrosios pastabos

**ĮSPĖJIMAS!** Prieš reguliuodami sportinį vežimėlį įsitikinkite, kad jis pastatytas ant lygaus pagrindo ir jungtas stabdys. Taip pat pasirūpinkite, kad reguliuojant jame nesėdėtų vaikas.

## 5. Λειτουργία

### 5.1. Καταλληλότητα και γενικά σχόλια

**ΠΡΟΕΙΔΟΠΟΙΗΣΗ!** Πριν προβείτε σε ρύθμιση στο καροτσάκι, βεβαιωθείτε ότι σταθεμεύει σε επίπεδη επιφάνεια και ότι το φρένο έχει ενεργοποιηθεί. Επιπλέον βεβαιωθείτε ότι δε βρίσκετε παιδί στο κάθισμα όταν ρυθμίζετε.

## 5. Експлуатація

### 5.1. Придатність і загальні зауваження

**УВАГА!** Перед тим, як робити будь-які регулювання візка, установіть його на рівній поверхні та ввімкніть гальмо. Також під час регулювання дитина не повинна знаходитися у візку.

## LT Naudojimo instrukcijos

Norint saugiai eksploatuoti „Britax Affinity“ sportinį vežimėlį, svarbu laikytis šių jam taikomų svorio apribojimų:

- Maksimalus keleivio svoris: 17 kg
- Maksimalus krepšio turinio svoris: 4 kg

### 5.2 Gaminio sulankstymas

**ĮSPĖJIMAS!** Sulankstydami ir išlankstydami gaminį visada įsitikinkite, kad jungtas stabdys ir tinkamai nustatyti visi fikساتoriai.

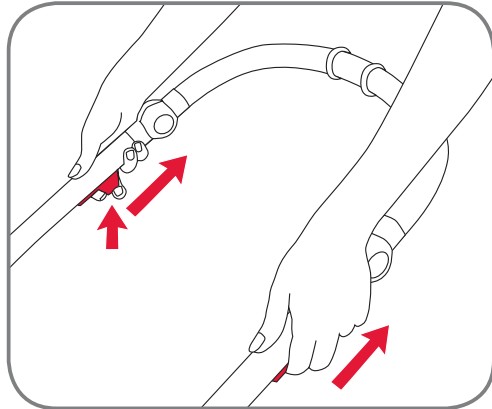

„Britax Affinity“ vežimėlį galite sulankstyti nukreipę kėdutės komplektą į priekį arba jį išėmę. Jei norite vežimėlį sulankstyti kompaktiškiau, išimkite kėdutės komplektą ir visiškai sulenkite važiuklę.

Kad galėtumėte sulankstyti gaminį, smiliumi paslinkite paleidiklį rankenėlės link iš abiejų pusių.

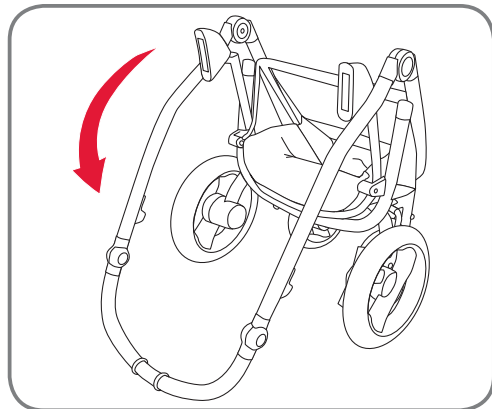

Lenkite gaminį iki žemės, kol važiuklės fikсаторius saugiai užfikсуos aplink viršutinį vamzdelį esančius fikсаторius ir apsaugos važiuklę

## GR Οδηγίες χρήσης

Για να λειτουργήσει ασφαλώς το Britax affinity σας πρέπει να λάβετε υπόψη τα παρακάτω όρια βάρους για το καροτσάκι:

- Μέγιστο βάρος επιβάτη: 17kg
- Μέγιστο βάρος στο καλάθι: 4 kg

### 5.2. Δίπλωμα του προϊόντος

**ΠΡΟΕΙΔΟΠΟΙΗΣΗ!** Όταν διπλώνετε και ξεδιπλώνετε το προϊόν, να βεβαιώνετε πάντα ότι το φρένο έχει ενεργοποιηθεί και όλες τα κλειδώματα έχουν ασφαλίσει σωστά.

Μπορείτε να διπλώσετε το Britax affinity σας με τη μονάδα καθίσματος προς τα εμπρός ή δίχως μονάδα καθίσματος. Για το πλέον συμπαγές δίπλωμα είναι καλύτερο να αφαιρείτε πλήρως τη μονάδα καθίσματος και να διπλώνετε το σασί.

Για να διπλώσετε το προϊόν πιέστε το δευτερεύον κλειδώμα στη δεξιά πλευρά του άνω σωλήνα του καροτσιού με το μεσαίο δάκτυλο και τραβήξτε με το δείκτη τη σκανδάλη απελευθέρωσης προς τα επάνω προς τη λαβή και στις δύο πλευρές.

Διπλώστε το προϊόν προς τη βάση, ώσπου το κλειδώμα του σασί να κλειδώσει γύρω από τον άνω σωλήνα και ασφαλίσει το σασί

## UA Інструкція з експлуатації

Для безпечної експлуатації візка Britax affinity слід дотримуватися таких вагових обмежень:

- Максимальна вага дитини: 17 кг
- Максимальна вага предметів у кошику для речей: 4 кг

### 5.2. Складання візка

**УВАГА!** Під час складання та розкладання візка завжди перевіряйте, щоб гальмо було ввімкнено, а всі фікساتори надійно закріплювали відповідні частини.

Візок Britax affinity можна скласти, якщо сидіння не встановлено, або встановлено за напрямком руху. Щоб скласти візок у найбільш компактний спосіб, слід зняти сидіння та скласти шасі.

Для складання візка натисніть середнім пальцем на допоміжний фіксатор з правого боку верхньої частини трубки ручки візка і потягніть розчіпний механізм указівними пальцями вгору в напрямку ручки з обох боків.

Складіть візок у напрямку землі, доки фіксатор шасі надійно не зафіксує шасі

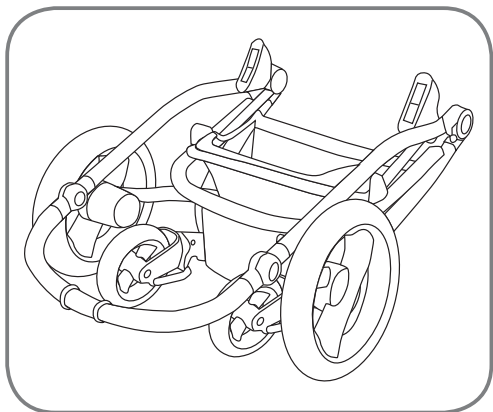

### 5.3 Gaminio išlankstymas

**ĮSPĖJIMAS!** Sulankstydami ir išlankstydami gaminį visada įsitikinkite, kad jungtas stabdys ir tinkamai nustatyti visi fiksatoriai.

Atidarykite sulenkimo fiksatorių ir patraukite sportinį vežimėlį aukštyn, rankomis prilaikydami abi vežimėlio puses.

Įsitikinkite, kad važiuoklė tinkamai sumontuota ir centrinis lankstas tinkamai užfiksuotas girdimu spragtelėjimu.

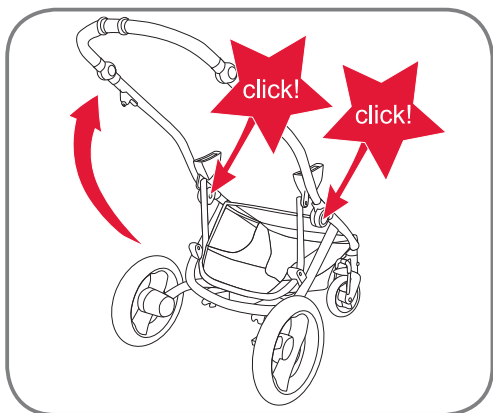
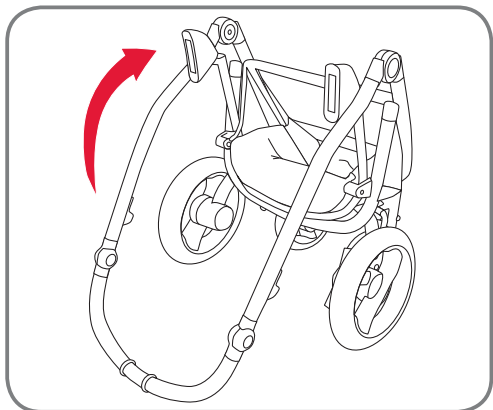

### 5.3. Ξεδίπλωμα του προϊόντος

**ΠΡΟΕΙΔΟΠΟΙΗΣΗ!** Όταν διπλώνετε και ξεδιπλώνετε το προϊόν, να βεβαιώνετε πάντα ότι το φρένο έχει ενεργοποιηθεί και όλες τα κλειδώματα έχουν ασφαλίσει σωστά.

Ανοίξτε το κλείδωμα σύμπτυξης και τραβήξτε το καροτσάκι προς τα επάνω με ένα χέρι σε κάθε πλευρά του.

Βεβαιωθείτε ότι το σασί είναι εγκατεστημένο σωστά και ο κεντρικός μεντεσές έχει κλειδώσει ασφαλώς στη θέση του με ένα ακουστό ήχο κλικ.

### 5.3. Розкладання візка

**УВАГА!** Під час складання та розкладання візка завжди перевіряйте, щоб гальмо було ввімкнено, а всі фіксатори надійно закріплювали відповідні частини.

Відкрийте фіксатор і витягніть ручку візка вгору, тримаючи кожною рукою трубку ручки.

Переконайтеся в тому, що шасі встановлено правильно, а центральний шарнір надійно закріплено з чутиим клацанням.

#### 5.4 Stovėjimo stabdžio naudojimas

**ĮSPĖJIMAS!** Įjungę stabdį, visada jį išbandykite atsargiai pastumdami sportinį vežimėlį abiem rankomis, jas laikydami ant rankenėlės juostos.

**ĮSPĖJIMAS!** Po krepšiu rasite stabdžio trosu reguliatorius. Nekeiskite trosu reguliatorių nustatymo. Tai turi daryti išmokyti „Britax“ darbuotojai.

#### Stabdžio įjungimas

Norėdami įjungti stabdį, nuspauskite galinę stabdžio pedalo dalį (pažymėta raudona juostele)

#### Stabdžio atleidimas

Norėdami atleisti stabdį, nuspauskite priekinę stabdžio pedalo dalį (pažymėta žalia juostele)

#### 5.5 Kėdutės komplekto, kūdikių kėdutės ir „Britax Affinity“ nešiojamųjų lopščių tvirtinimas ir išėmimas naudojant „Click & Go®“ adapterius

**ĮSPĖJIMAS!** Tvirtindami nešiojamąjį lopšį ir kūdikių kėdutę, nepamirškite vadovautis jų naudotojo instrukcijomis.

#### 5.4. Χρήση του φρένου στάθμευσης

**ΠΡΟΕΙΔΟΠΟΙΗΣΗ!** Όταν ασφαρίζετε το φρένο να το ελέγχετε πάντα ωθώντας το καροτσάκι προσεκτικά και με τα δύο χέρια στην μπάρα-λαβή.

**ΠΡΟΕΙΔΟΠΟΙΗΣΗ!** Κάτω από το καλάθι βρίσκονται οι ρυθμιστές των καλωδίων φρένων. Παρακαλώ μη μεταβάλλετε τη ρύθμιση των ρυθμιστών καλωδίων. Για το σκοπό αυτόν απαιτείται καταρτισμένο προσωπικό της Britax.

#### Ενεργοποίηση του φρένου

Για να ενεργοποιήσετε το φρένο ωθήστε το οπίσθιο άκρο (μαρκαρισμένο με κόκκινη ταινία) του πηδαλίου φρένου προς τα κάτω

#### Λύσιμο του φρένου

Για να λύσετε το φρένο ωθήστε το εμπρόσθιο άκρο (μαρκαρισμένο με πράσινη ταινία) του πηδαλίου φρένου προς τα κάτω

#### 5.5. Τοποθέτηση και αφαίρεση της μονάδας καθίσματος, βρεφικού καθίσματος, και του πορτ-μπεμπέ Britax affinity με τους προσαρμογείς Click & Go®

**ΠΡΟΕΙΔΟΠΟΙΗΣΗ!** Για την τοποθέτηση του πορτ-μπεμπέ και του βρεφικού καθίσματος ακολουθήστε οπωσδήποτε τις σχετικές τους οδηγίες χρήσης.

#### 5.4. Користування стоянковим гальмом

**УВАГА!** При використанні гальма завжди перевіряйте його, надійно тримаючи ручку візка обома руками та обережно штовхаючи візок уперед.

**УВАГА!** Під візком знаходяться регулятори гальмівного тросика. Не намагайтеся змінювати їх налаштування. Цю операцію можуть виконувати лише фахівці компанії Britax.

#### Увімкнення гальма

Для увімкнення гальма штовхніть униз задню частину педалі гальма (позначену червоною смужкою)

#### Вимкнення гальма

Для вимкнення гальма штовхніть униз передню частину педалі гальма (позначену зеленою смужкою)

#### 5.5. Установлення і зняття сидіння, автокрісла та кошика-колиски Britax affinity за допомогою фіксаторів Click & Go®

**УВАГА!** Обов'язково дотримуйтеся цих указівок під час установлення кошика-колиски або автокрісла.



„Britax Affinity“ vežimėliuose naudojami novatoriška „Click & Go“ tvirtinimo sistema. „Britax Affinity“ kėdutės komplektas, nešiojamasis lopšys ir „Britax Römer“ kūdikių kėdutės prie „Britax Affinity“ važiuoklės tvirtinami naudojant tą pačią adapterių sistemą.

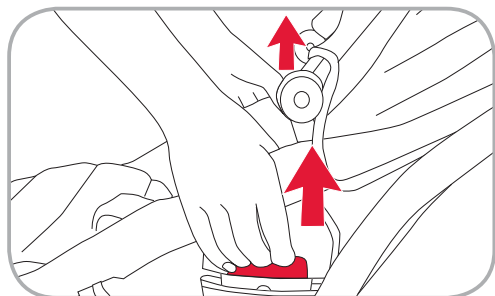
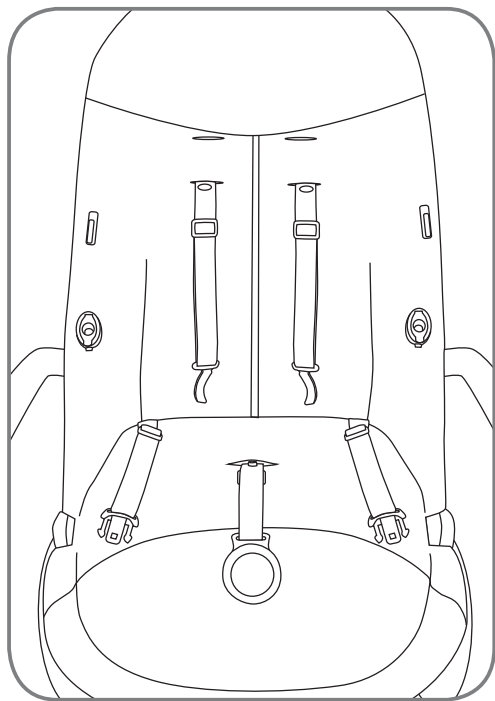

Tvirtinimas
<b>Kėdutės komplektas</b>
<b>Leidžiamos kryptys</b>
Atsukta į priekį arba atgal

<b>Tvirtinimas ir išėmimas</b>
Norėdami pritvirtinti, tiesiog įstatykite „Click & Go“ adapterius virš važiuoklės lizdų ir įstumkite kėdutės komplektą į lizdą. Adapteriai įstumiami su girdimu spragtelėjimu.
<b>ĮSPĖJIMAS!</b> Prieš naudodami sportinį vežimėlį, visada įsitikinkite, kad jūsų kėdutės „Click & Go“ adapteris yra visiškai prijungtas!
Norėdami išimti, abiem rankomis traukite kėdutės komplekto kairįjį ir dešinįjį „Click & Go“ adapterio paleidiklius į viršų ir traukite kėdutės komplektą nuo važiuoklės.

Το Britax affinity χρησιμοποιεί το καινοτόμο σύστημα προσάρτησης Click & Go®. Η μονάδα καθίσματος και το πορτ-μπεμπέ Britax affinity καθώς και τα βρεφικά καθίσματα Britax Römer χρησιμοποιούν το ίδιο σύστημα προσαρμογών για την προσάρτηση στο σασί του Britax affinity.

Προσάρτηση
<b>Μονάδα καθίσματος</b>
<b>Επιτρεπτές κατευθύνσεις</b>
Βλέποντας προς τα εμπρός ή προς τα πίσω

<b>Πως να προσαρτείται/λύνεται</b>
Για την προσάρτηση, τοποθετήστε απλώς τους προσαρμογείς Click & Go® πάνω από τις υποδοχές του σασί και ωθήστε τη μονάδα καθίσματος στις υποδοχές. Οι προσαρμογείς θα κλειδώσουν με ακουστικό κλικ.
<b>ΠΡΟΕΙΔΟΠΟΙΗΣΗ!</b> Πριν τη χρήση του καροτσιού να βεβαιώνετε πάντα ότι ο προσαρμογέας Click & Go® της μονάδας καθίσματος είναι πλήρως συνδεδεμένος!
Για το λύσιμο χρησιμοποιήστε και τα δύο χέρια για να τραβήξετε την αριστερή και δεξιά σκανδάλη του προσαρμογέα Click & Go® στη μονάδα καθίσματος σας και τραβήξτε τη μονάδα καθίσματος από το σασί.

У візку моделі Britax affinity використовується інноваційна система кріплення Click & Go®. У блоці сидіння й кошику-колісці візка Britax affinity, а також автокріслах Britax Römer використовуються відповідні кріплення цієї системи для встановлення на шасі Britax affinity.

Установлення
<b>Блок сидіння</b>
<b>Напрямок установлення</b>
У напрямку або проти напрямку руху

<b>Як установити/зняти</b>
Щоб надіти, просто помістіть адаптери Click & Go® над гніздами шасі і натисніть на сидіння. Кріплення мають зафіксуватися з чутним клацанням.
<b>УВАГА!</b> Перед використанням візка завжди перевіряйте, щоб кріплення блоку сидіння системи Click & Go® були повністю зафіксованими!
Для зняття сидіння необхідно обома руками потягнути вгору засувки кріплення Click & Go® на сидінні та зняти блок сидіння з шасі.

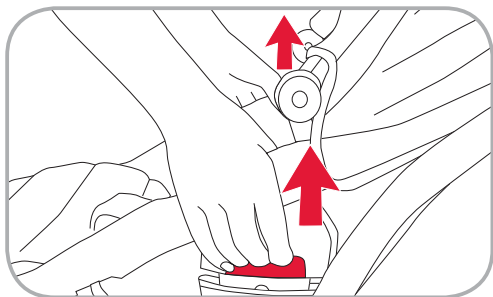
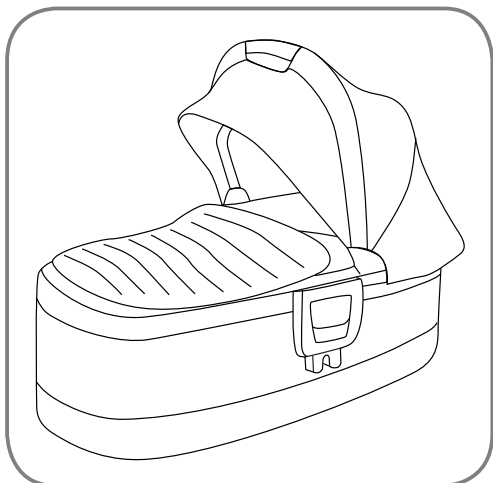

LT Naudojimo instrukcijos

### Tvirtinimas

## Nešiojamasis lopšys

### Leidžiamos kryptys

Tik atsukta į galą



### Tvirtinimas ir išėmimas

Norėdami pritvirtinti, tiesiog įstatykite „Click & Go“ adapterius virš važiuoklės lizdų ir įstumkite kėdutės komplektą į lizdą. Adapteriai įstumiami su girdimu spragtelėjimu.

**ĮSPĖJIMAS!** Prieš naudodami sportinį vežimėlį visada įsitinkite, kad jūsų nešiojamojo lopšio „Click & Go“ adapteris yra visiškai prijungtas!

Norėdami išimti, abiem rankomis traukite nešiojamojo lopšio kairįjį ir dešinįjį „Click & Go“ adapterio paleidiklius į viršų ir ištraukite nešiojamąjį lopšį iš važiuoklės.

GR Οδηγίες χρήσης

### Προσάρτηση

## Πορτ-μπεμπέ

### Επιτρεπτές κατευθύνσεις

Μόνο βλέποντας προς τα πίσω



### Πως να προσαρτείται/λύνεται

Για την προσάρτηση, τοποθετήστε απλώς τους προσαρμογείς Click & Go® πάνω από τις υποδοχές του σασί και ωθήστε τη μονάδα καθίσματος στις υποδοχές. Οι προσαρμογείς θα κλειδώσουν με ακουστό κλικ.

**ΠΡΟΕΙΔΟΠΟΙΗΣΗ!** Πριν τη χρήση του καροτσιού να βεβαιώνετε πάντα ότι ο προσαρμογέας Click & Go® του πορτ-μπεμπέ είναι πλήρως συνδεδεμένος!

Για το λύσιμο χρησιμοποιήστε και τα δύο χέρια για να τραβήξετε την αριστερή και δεξιά σκανδάλη του προσαρμογέα Click & Go® στο πορτ-μπεμπέ σας και τραβήξετε το πορτ-μπεμπέ από το σασί.

UA Інструкція з експлуатації

### Установлення

## Кошик-коліска

### Напрямок установлення

Лише проти напрямку руху



### Як установити/зняти

Для встановлення розмістіть кріплення системи Click & Go® над відповідними гніздами шасі та заштовхніть їх у гнізда. Кріплення мають зафіксуватися з чутним клацанням.

**УВАГА!** Перед використанням візка завжди перевіряйте, щоб кріплення кошика-коліски системи Click & Go® були повністю зафіксованими!

Для зняття сидіння необхідно обома руками потягнути вгору засувки кріплень Click & Go® на кошику-колісці та зняти його з шасі.



<b>Tvirtinimas</b>
<b>Kūdikių kėdutė</b>
<b>Leidžiamos kryptys</b>
Tik atsukta į galą

<b>Tvirtinimas ir išėmimas</b>
Laikykites kūdikių kėdutes naudo- tojo vadove pateiktų instrukcijų

<b>Προσάρτηση</b>
<b>Βρεφικό κάθισμα</b>
<b>Επιτρεπτές κατευθύνσεις</b>
Μόνο βλέποντας προς τα πίσω

<b>Πως να προσαρτείται/λύνεται</b>
Όταν χρησιμοποιείτε με το βρεφικό κάθισμα, να ακολουθείτε τις οδηγίες αυτού

<b>Установлення</b>
<b>Автокрісло</b>
<b>Напрямок установлення</b>
Лише проти напрямку руху

<b>Як установити/зняти</b>
Дотримуйтеся вказівок, наведених в інструкції користувача автокрісла

## 5.6 Kėdutės reguliavimas

### 5.6.1 Atlošimo kampo reguliavimas

**ĮSPĖJIMAS!** Reguliuodami kėdutės kampą, visada patikrinkite, ar prieš naudojant sportinį vežimėlį atlošimo fiksavimo mechanizmas tinkamai užfiksuotas.

Galima nustatyti keturias atlošimo kampo padėtis. Kėdutės kampą galima reguliuoti ją važiuoklėje atsukus į priekį arba į galą.

## 5.6. Ρύθμιση του καθίσματος

### 5.6.1. Ρύθμιση της γωνίας κλίσης

**ΠΡΟΕΙΔΟΠΟΙΗΣΗ!** Όταν ρυθμίζετε τη γωνία καθίσματος και πριν τη χρήση του καροτσιού να βεβαιώνετε πάντα ότι ο μηχανισμός κλειδώματος της γωνίας έχει κλειδώσει σωστά.

Μπορείτε να ρυθμίσετε τη γωνία κλίσης σε τέσσερις διαφορετικές θέσεις. Η γωνία του καθίσματος μπορεί να ρυθμιστεί με το κάθισμα να βλέπει προς τα εμπρός ή προς τα πίσω στο σασί.

## 5.6. Регулювання сидіння

### 5.6.1. Регулювання кута нахилу спинки

**УВАГА!** Після регулювання кута нахилу спинки перед використанням візка завжди перевіряйте надійність фіксації спинки в потрібному положенні.

Спинка сидіння може встановлюватися з чотирма різними кутами нахилу. Кут нахилу спинки може регулюватися незалежно від того, як установлено сидіння – у напрямку руху або проти нього.

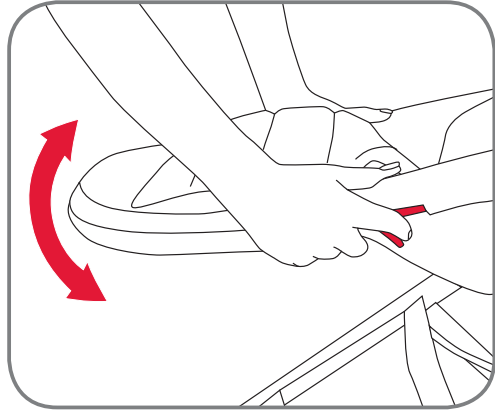

Norėdami reguliuoti kėdutės kampą, abi rankas uždėkite ant apatinio kėdutės komplekto vamzdelio ir kairės ir dešinės rankos smiliais palenkite atlošimo reguliatorius žemyn, kad atblokuotumėte kėdutę. Tada galima reguliuoti kampą ir atlaisvinti atlošimo reguliatorius.

### 5.6.2 Diržų komplekto aukščio reguliavimas

Galima nustatyti du diržų komplekto aukščio lygius. Visada įsitikinkite, kad nustatytas sėdinčiam vaikui tinkamas aukštis.

Norėdami reguliuoti diržų komplekto aukštį, įsitikinkite, kad atsegta sagtis ir liemens diržo liežuvelis atjungtas nuo pečių diržo liežuvelio. Taip pat įsitikinkite, kad atsegti pečių įklotus prie diržų komplekto jungiantys segtukai.

Diržus ištraukite iš po galinio atlošo

90 laipsnių pasukite laikiklio gnybtą ir iškiškite jį per diržų komplekto angą galiniame atloše, kaip pavaizduota paveikslėlyje

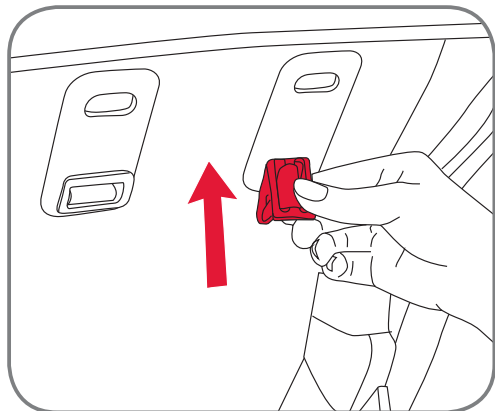
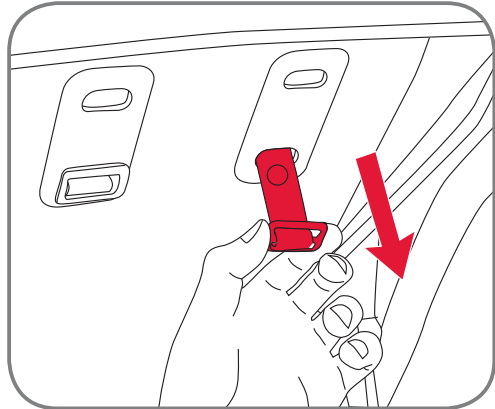

Για τη ρύθμιση της γωνίας του καθίσματος τοποθετήστε και τα δύο χέρια στον κάτω σωλήνα της μονάδας καθίσματος και τραβήξτε με το δείκτη του αριστερού και του δεξιού χεριού σας τους ρυθμιστές κλίσης προς τα κάτω για να λύσετε το κάθισμα. Στη συνέχεια μπορείτε να ρυθμίσετε τη γωνία και να αφήσετε ελεύθερους τους ρυθμιστές γωνίας.

### 5.6.2. Ρύθμιση του ύψους ζωνών

Οι ζώνες μπορούν να ρυθμιστούν σε δύο διαφορετικά ύψη. Να βεβαιώνετε πάντα ότι το ύψος έχει ρυθμιστεί σωστά για το παιδί στο κάθισμα.

Για την προσαρμογή του ύψους ζωνών βεβαιωθείτε ότι η ασφάλεια ζώνης είναι ανοιχτή και η γλώσσα του ιμάντα μέσης είναι αποσυνδεδεμένη από τη γλώσσα του ιμάντα ώμων. Επίσης βεβαιωθείτε ότι το κουμπί, που συνδέει τις επωμίδες με τη ζώνη είναι ανοιχτό. Εξάγετε τον ιμάντα ζώνης πίσω από το ερεισίνωτο.

Στρέψτε το κλιπ συγκράτησης κατά 90 μοίρες και εισάγετε το στην οπή ζώνης στο ερεισίνωτο όπως φαίνεται στην εικόνα

Для регулювання кута нахилу спинки візьміть обома руками за нижню частину трубки блоку сидіння та за допомогою вказівних пальців потягніть за регулятори кута нахилу для розблокування сидіння. Після встановлення потрібного кута нахилу відпустіть регулятори для закріплення спинки в потрібному положенні.

### 5.6.2. Регулювання висоти ременів безпеки

Ремені безпеки можна встановити на двох різних рівнях висоти. Завжди використовуйте рівень висоти, який відповідає зросту дитини.

Для регулювання висоти ременів безпеки відкрийте пряжку та від'єднайте поясний ремінь від плечових ременів. Також відкрийте гудзики, за допомогою яких плечові накладки кріпляться к ременям. Витягніть ремені назад за спинку сидіння

Поверніть пряжку, яка втримує ремінь, на 90 градусів і проштовхніть її через отвір для ременя у спинці сидіння, як зображено на малюнку

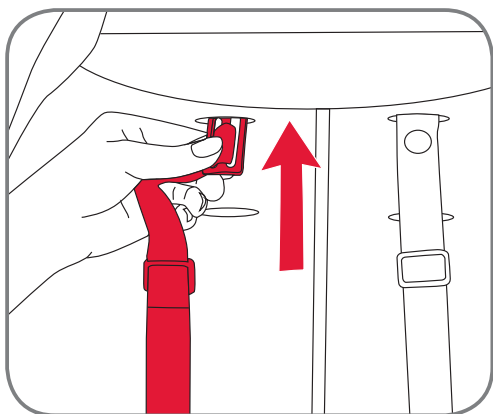

Diržų komplekto laikiklį iškiškite pro galinio atlošo priekinę pusę  
Įstumkite diržų komplekto laikiklį per kitą diržų komplekto aukščio angą galinės atlošo dalies link

Τραβήξτε τη συγκράτηση ζώνης για να περάσει στην εμπρόσθια πλευρά του ερεισίνωτου  
Ωθήστε τη συγκράτηση ζώνης μέσα από την άλλη οπή ύψους ζώνης προς την πίσω πλευρά του ερεισίνωτου

Витягніть пряжку з переднього боку спинки сидіння  
Проштовхніть пряжку ременя через інший отвір для ременя на задній бік спинки

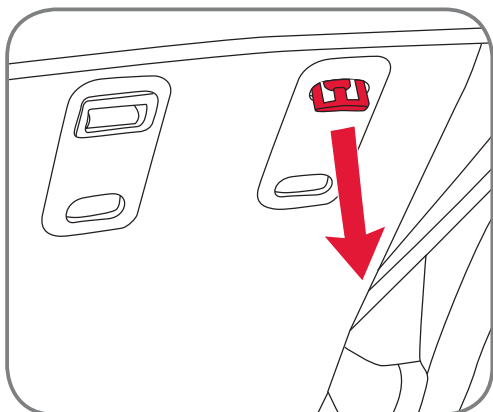

Vėl iškiškite diržų komplekto laikiklį pro angą

Τραβήξτε τη συγκράτηση ζώνης πάλι μέσα από την οπή

Витягніть ремінь із заднього боку сидіння

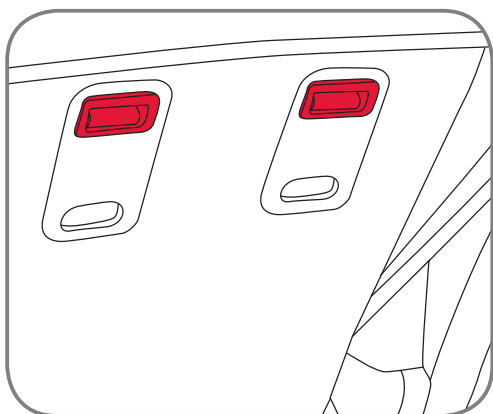

Nepamirškite laikiklio gnybto vėl pasukti 90 laipsnių kampū, kad jis tinkamai prilaikytų diržų komplektą, kaip pavaizduota paveikslėlyje.

Βεβαιωθείτε ότι η συγκράτηση ζώνης έχει στραφεί πάλι κατά 90 μοίρες, έτσι ώστε να συγκρατεί σωστά τη ζώνη, όπως φαίνεται στην εικόνα.

Поверніть пряжку ременя назад на 90 градусів, щоб вона надійно втримувала ремінь, як зображено на малюнку.

Vėl tinkamai įdėkite pečių įklotus ir segtuką, kuriuo jie tvirtinami prie diržų komplekto.

Μη ξεχάσετε να τοποθετήσετε πάλι σωστά τις επωμίδες

Установіть плечові накладки на ременях за допомогою ґудзиків.

### 5.6.3 Kojų atramos reguliavimas

Norėdami reguliuoti kojų atramą, iš abiejų jos pusių uždėkite rankas ir smiliumi įspauskite regulatoriaus mygtuką, kad atblokuotumėte kojų atramą. Tada pareguliuokite kampą ir pirštu atlaisvinkite. Patikrinkite, ar kojų atrama užsifiksavo vietoje.

Aukštesniems vaikams kėdutės kojų atrama gali būti per trumpa. Tokiu atveju galite toliau reguliuoti kojų atramą ir uždėti vaiko kojas ant sportinio vežimėlio priekyje esančio buferio. Tai įmanoma tik tada, kai kėdutės komplektas nukreiptas į priekį.

### 5.6.4 Buferio juostos atsegimas

Buferio juosta atsegama abiejose kėdutės komplekto pusėse. Norėdami atsegti buferio juosta, tiesiog paspauskite mygtuką, esantį po jungtimi su kėdute, ir patraukite.

### 5.6.3. Ρύθμιση του στηρίγματος ποδιών

Για τη ρύθμιση του στηρίγματος ποδιών τοποθετήστε τα χέρια σας και από τις δύο πλευρές του στηρίγματος ποδιών και ωθήστε με το δείκτη το κουμπί ρύθμισης προς τα μέσα για να ξεκλειδώσετε το στήριγμα ποδιών. Στη συνέχεια ρυθμίστε τη γωνία και πάρτε τα δάκτυλά σας. Βεβαιωθείτε ότι το στήριγμα ποδιών κλειδώνει στη θέση.

Για ψηλά παιδιά το στήριγμα ποδιών στο κάθισμα μπορεί να είναι πολύ βραχύ. Στην περίπτωση αυτή μπορείτε να ρυθμίσετε το στήριγμα ποδιών περαιτέρω, ώστε το παιδί σας να έχει τα πόδια του στην προφύλαξη στο εμπρός μέρος του καροτσιού. Αυτό είναι μόνο δυνατό όταν η μονάδα καθίσματος βλέπει προς τα εμπρός.

### 5.6.4. Άνοιγμα της μπάρας προστασίας

Η μπάρα προστασίας ανοίγει και από τις δύο πλευρές της μονάδας καθίσματος. Για να ανοίξετε την μπάρα προστασίας πιέστε απλώς το κουμπί κάτω από το συνδετήρα στη μονάδα καθίσματος και τραβήξτε την να ανοίξει.

### 5.6.3. Регулювання підставки для ніг

Для регулювання положення підставки для ніг візьміться за неї двома руками і за допомогою вказівних пальців натисніть кнопку фіксатора, щоб відімкнути його. Установіть потрібний кут і відпустіть фіксатори. Переконайтеся в тому, що підставка для ніг закріплена в потрібному положенні.

Для дитини великого зросту підставка для ніг на сидінні може бути розташованою занадто близько. У цьому випадку підставку для ніг можна повернути ще далі, щоб дитина могла ставити ноги на бампер візка. Це можливо лише якщо сидіння встановлено в напрямку руху.

### 5.6.4. Відкривання поперечки-бампера

Бампер знімається з обох боків сидіння. Щоб зняти бампер, натисніть кнопку з'єднувача, який кріпить бампер до сидіння, та витягніть бампер.

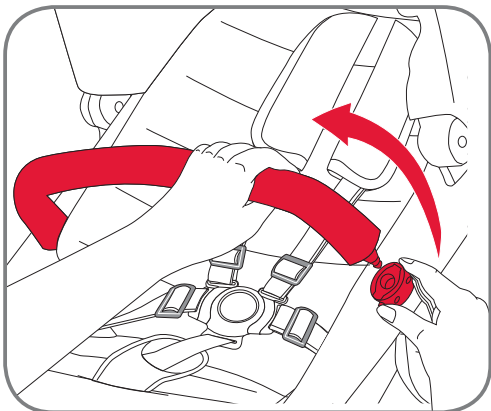
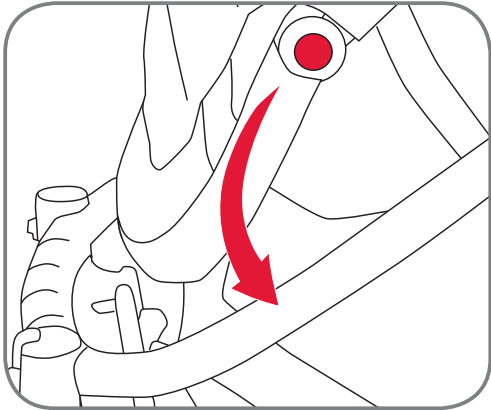
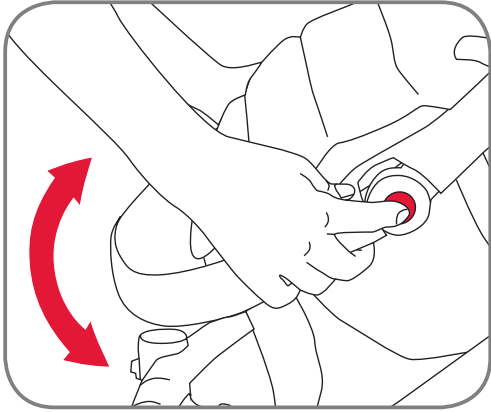

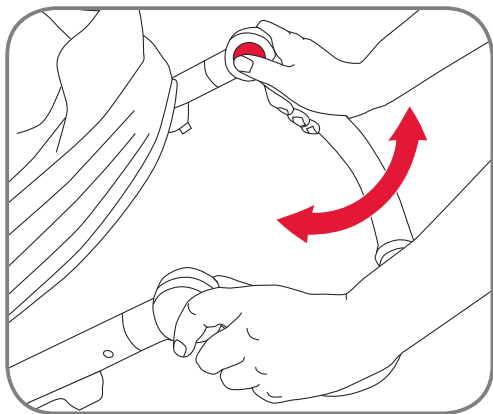

### 5.7 Rankenėlės reguliavimas

Norėdami reguliuoti rankenėlę, iš abiejų jos pusių uždėkite rankas, kaip parodyta, ir nykščiais paspauskite regulatoriaus mygtuką.

Tada pareguliuokite rankenėlę ir atleiskite mygtuką

Prieš naudodami sportinį vežimėlį, įsitikinkite, kad rankenėlė saugiai užfiksuota

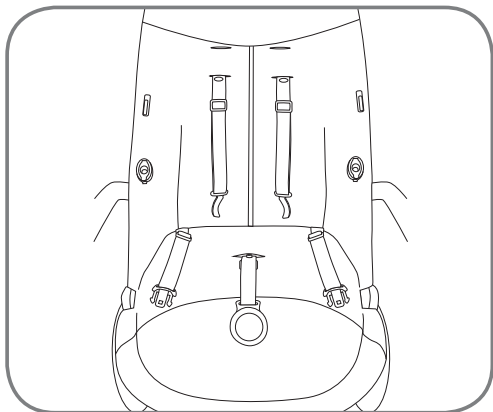

### 5.8 Spalvoto paketo tvirtinimas ir nuėmimas

**Norėdami pritvirtinti spalvotą paketą:**

Nuimkite buferio juostą ir atsekite kėdutės diržų komplektą. Įsitikinkite, kad pečių diržai perkišti per reikiamas diržų komplekto aukščio angas (išsamiau žr. skyriuje apie kėdutės reguliavimą)

Pečių diržus (dešinią ir kairią) perkiškite per reikiamus pečių diržų lizdus kėdutės skydelyje.

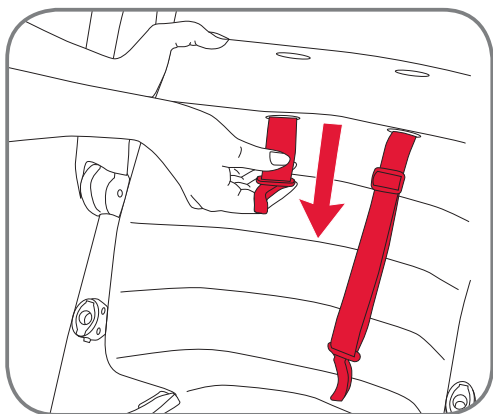

### 5.7. Ρύθμιση της λαβής

Για τη ρύθμιση της λαβής τοποθετήστε τα χέρια σας και από τις δύο πλευρές της λαβής όπως φαίνεται και πιέστε το κουμπί ρύθμισης λαβής με τους αντίχειρές σας.

Στη συνέχεια ρυθμίστε τη λαβή και αφήστε το κουμπί

Πριν τη χρήση του καροτσιού βεβαιωθείτε ότι η λαβή έχει κλειδώσει ασφαλώς.

### 5.8. Τοποθέτηση και αφαίρεση της χρωματιστής επένδυσης

**Για την τοποθέτηση της χρωματιστής επένδυσης:**

Αφαιρέστε την μπάρα προστασίας και ανοίξτε τη ζώνη της μονάδας καθίσματος. Βεβαιωθείτε ότι οι μάντες ώμου περνούν από τις σωστές οπές ύψους ζώνης (βλέπε τη ρύθμιση καθίσματος)

Εισάγετε τους μάντες ώμου (αριστερά και δεξιά) μέσα από τα σωστά ανοίγματα μάντα ώμου στη βάτα καθίσματος.

### 5.7. Регулювання ручки

Для регулювання ручки візьміться за неї двома руками, як зображено на малюнку, і натисніть на кнопки для регулювання ручки за допомогою великих пальців.

Установіть ручку в потрібному положенні і відпустіть кнопки  
Перед використанням візка переконайтеся в тому, що ручка надійно закріплена.

### 5.8. Установлення та зняття кольорової підкладки

**Для встановлення кольорової підкладки:**

Зніміть бампер і відкрийте ремені безпеки на сидінні. Переконайтеся в тому, що плечові ремені проходять через отвори в спинці сидіння на потрібній висоті (див. розділ „Регулювання сидіння“)

Перепустіть лівий і правий плечові ремені через відповідні отвори в підкладці.

**LT** Naudojimo instrukcijos

Įstumkite tarpkojo diržą į angą, esančią kėdutės skydelio paviršiuje

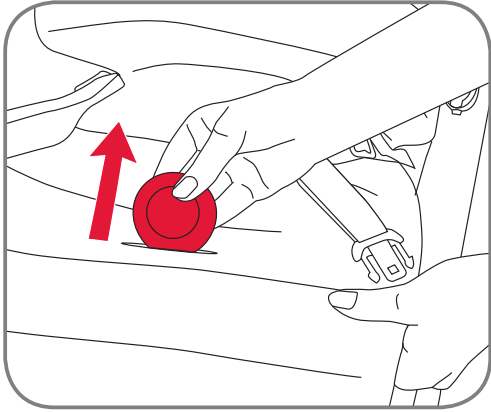

Uždėkite pečių įklotus ant pečių diržų. Kiekvieno pečių diržo siauresnio galo viduje yra spraustukas. Įsitikinkite, kad spraustukas yra galinėje pečių diržo pusėje ir galės būti pritvirtintas prie pečių diržo viršaus. Tai reikia padaryti su kairiuoju ir dešiniuoju pečių įklotais

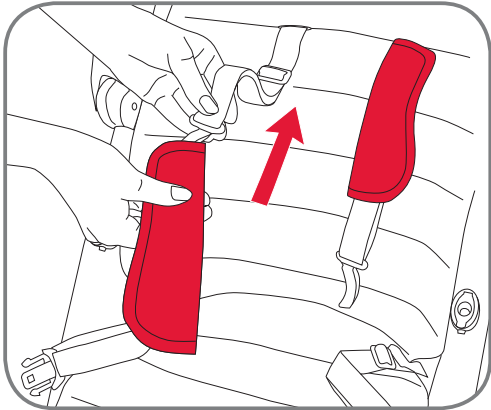

Užsekite segtuką, esantį tarp pečių įklotų ir pečių diržo. Tai reikia padaryti su kairiuoju ir dešiniuoju pečių įklotais

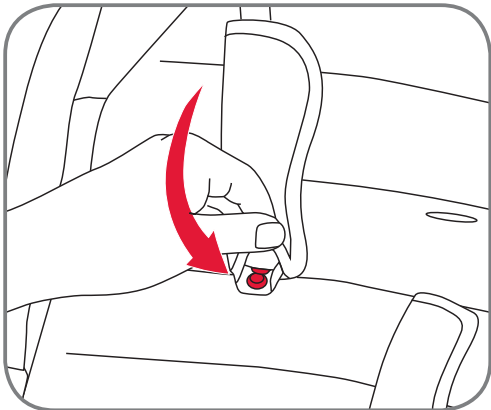

**GR** Οδηγίες χρήσης

Εισάγετε τον ιμάντα υπογαστρίου από το άνοιγμα στην επιφάνεια καθίσματος της βάτας καθίσματος

Περάστε τις επωμίδες στους ιμάντες ώμων. Κάθε επωμίδα έχει ένα κουμπί πίεσης στην εσωτερική πλευρά τους στενότερου άκρου. Βεβαιωθείτε ότι το κουμπί πίεσης είναι στην πίσω πλευρά της επωμίδας έτσι ώστε να ταιριάζει στο κουμπί στην επάνω πλευρά του ιμάντα ώμου. Αυτό πρέπει να γίνει για την αριστερή και δεξιά επωμίδα

Κλείστε το κουμπί μεταξύ επωμίδας και ιμάντα ώμου. Αυτό πρέπει να γίνει για την αριστερή και δεξιά επωμίδα

**UA** Інструкція з експлуатації

Перепустіть паховий ремінь через відповідний отвір підкладки

Установіть плечові накладки на плечові ремені. На кожній накладці є застібка з внутрішнього боку більш вузького краю. Ця застібка має бути на зворотному боці накладки, щоб її можна було застібнути на верхньому боці плечової накладки. Це потрібно зробити для обох плечових накладок

Приєднайте плечову накладку до ременя за допомогою застібки. Це потрібно зробити для обох плечових накладок



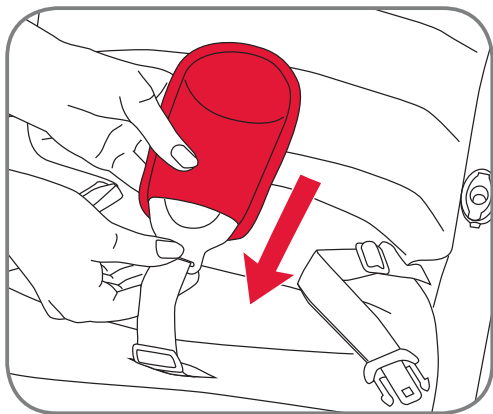

Perkiškite sagtį per tarpkojo diržą

Περάστε την ασφάλεια ζώνης μέσα από τον ιμάντα υπογαστρίου

Перепустіть пряжку через пахову накладку

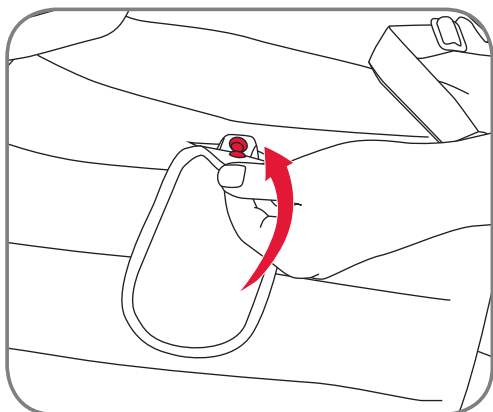

Uždarykite sprastuką apatinės tarpkojo įklotų dalies viduje ir įsitikinkite, kad jis prijungtas prie tarpkojo diržo

Κλείστε το κουμπί πίεσης στην εσωτερική πλευρά του κάτω άκρου της βάτας υπογαστρίου και βεβαιωθείτε ότι είναι συνδεδεμένο με τον ιμάντα υπογαστρίου

Застібніть застібку на нижньому кінці пахової накладки і переконайтеся, що накладка закріплена на паховому ремені

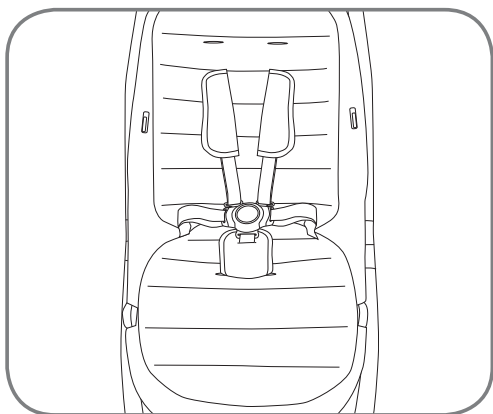

Įsitikinkite, kad kėdutė atrodo, kaip pavaizduota paveikslėlyje, yra pečių diržai, kėdutės skydelis ir tarpkojo įklotas.

Βεβαιωθείτε ότι το κάθισμα φαίνεται όπως στην εικόνα με τοποθετημένες τις επωμίδες, τη βάτα καθίσματος και τη βάτα υπογαστρίου.

Переконайтеся, що сидіння з установленою підкладкою і плечовими та паховою накладками виглядає так саме, як зображено на малюнку.

**LT** Naudojimo instrukcijos

Įstumkite kairįjį ir dešinįjį jungiamuosius gaubtus liežuvėlius į kėdutės lizdus. Įsitinkite, kad gaubtas iš abiejų pusių įtvirtinamas girdimu spragtelėjimu

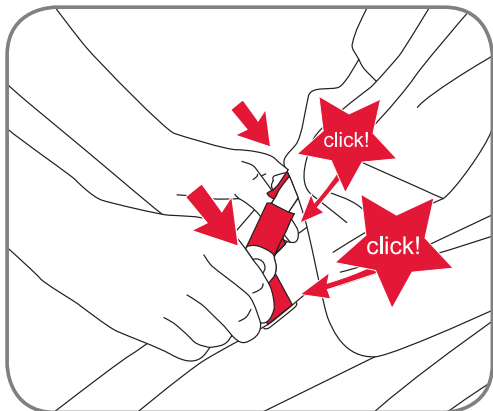

Užtraukdami užtrauktuką pritvirtinkite gaubtą; pradėkite nuo kėdutės komplekto dešinės pusės

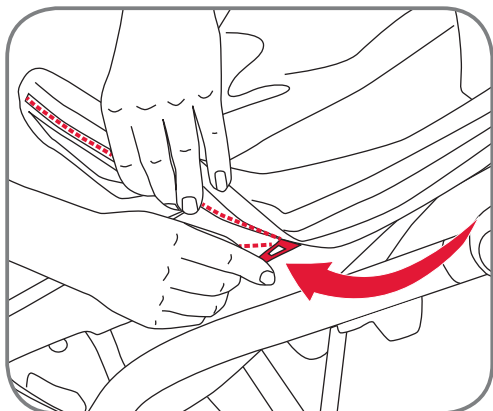

Krepšio įdėklą prisekite kairėje ir dešinėje krepšio pusėse esančiais segtukais, kaip pavaizduota paveikslėlyje

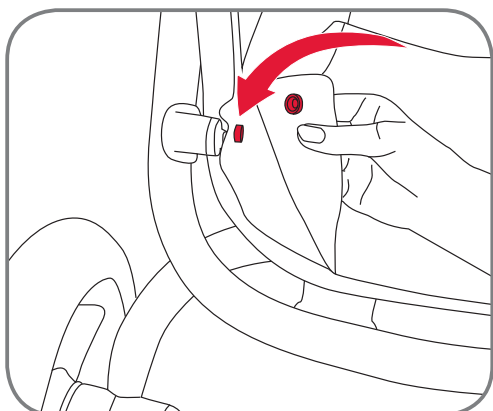

Norėdami nuimti spalvotą paketą, nurodytus veiksmus atlikite atvirkštine tvarka.

**GR** Οδηγίες χρήσης

Εισάγετε την αριστερή και δεξιά γλώσσα σύνδεσης της καλύπτρας στα ανοίγματα του καθίσματος. Βεβαιωθείτε ότι η καλύπτρα κλειδώνει και στις δύο πλευρές με ακουστό κλικ

Κλείστε το φερμουάρ για να προσαρτήσετε την καλύπτρα, ξεκινώντας από τη δεξιά πλευρά της μονάδας καθίσματος

Πάρτε το ένθετο καλαθιού και συνδέστε το στα κουμπιά αριστερά και δεξιά στο καλάθι όπως φαίνεται στην εικόνα

Για την αφαίρεση της χρωματιστής επένδυσης ακολουθήστε τα παραπάνω βήματα σε αντίστροφη σειρά.

**UA** Інструкція з експлуатації

Установіть лівий і правий язички, які кріплять навіс, у відповідні отвори в сидінні. При цьому з обох боків має бути чути клацання

Закрийте застібку-блискавку для встановлення навісу, починаючи з правого боку сидіння

Пристебніть лівий і правий кутки кошика для речей, як зображено на малюнку

Для зняття кольорової підкладки виконайте зазначені вище дії у зворотному порядку.

## 5.9 Vaiko pritvirtinimas diržų komplektu

**ĮSPĖJIMAS!** Visada naudokite tinkamai pritaikytą ir sureguliuotą diržų komplektą!

**ĮSPĖJIMAS!** Visada kartu su liemens diržu naudokite tarpkojo diržą!

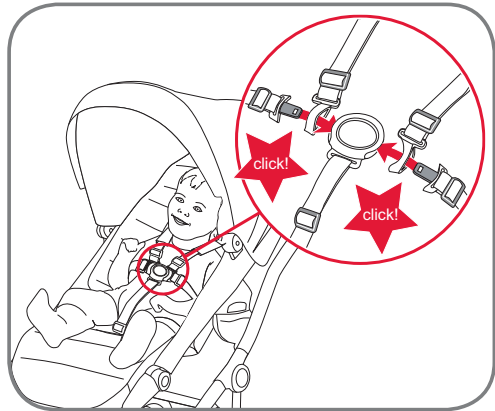

### Norėdami užsegti diržų komplektą:

- perkiškite pečių diržo sagties liežuvėlį per liemens diržo liežuvėlį ir įstumkite sagtį

### Norėdami sureguliuoti diržų komplektą:

- diržų komplektą reguliuokite iki reikiamo ilgio, slinkdami regulatoriaus spaustukus, esančius ant pečių diržo ir liemens diržo.

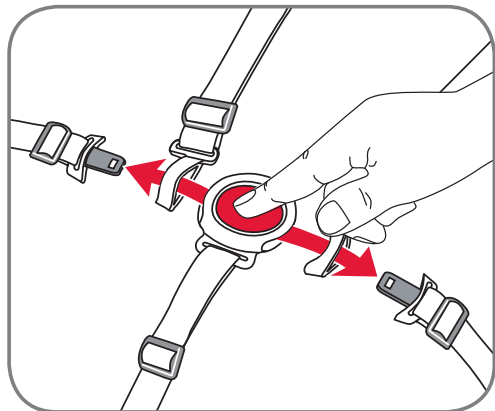

**DĖMESIO!** Pakeitę vaiko sėdėjimo padėtį, visada pareguliuokite diržų komplektą.

### Norėdami atsegti diržų komplektą:

- pastumkite ant sagties esantį mygtuką ir nuo jos atjunkite liemens ir pečių diržus

## 5.9. Ασφάλιση του παιδιού σας

**ΠΡΟΕΙΔΟΠΟΙΗΣΗ!** Χρησιμοποιείτε πάντα σωστά τοποθετημένες και ρυθμισμένες ζώνες!

**ΠΡΟΕΙΔΟΠΟΙΗΣΗ!** Χρησιμοποιείτε πάντα τον ιμάντα υπογαστρίου μαζί με τη ζώνη μέσης!

### Για να κλείσετε τις ζώνες:

- Περάστε τη γλώσσα της ασφάλειας ιμάντων ώμων μέσα από τη γλώσσα του ιμάντα μέσης και στερεώστε την στην ασφάλεια ζώνης

### Για να ρυθμίσετε τις ζώνες:

- Προσαρμόστε τις ζώνες κινώντας τα κλιπ ρύθμισης στους ιμάντες ώμων και τους ιμάντες μέσης στα απαιτούμενα μήκη.

**ΠΡΟΣΟΧΗ!** Ρυθμίζετε πάντα εκ νέου τις ζώνες όταν μεταβάλετε τη θέση καθίσματος του παιδιού σας.

### Για να ανοίξετε τις ζώνες:

- Πατήστε το κουμπί στην ασφάλεια ζώνης και αφαιρέστε τους ιμάντες μέσης και ώμων από αυτήν

## 5.9. Пристібування дитини за допомогою ременів безпеки

**УВАГА!** Завжди використовуйте правильно встановлені та відрегульовані ремені безпеки!

**УВАГА!** Завжди використовуйте паховий ремінь разом із поясним ременем!

### Пристібування ременів безпеки:

- Перепустіть язички поясного ременю через відповідні частини плечових ременів і застібніть їх у пряжці з клацанням

### Регулювання ременів безпеки:

- Установіть потрібну довжину плечових ременів і поясних ременів за допомогою пряжок для регулювання.

**ОБЕРЕЖНО!** Завжди повторно регулюйте ремені безпеки після зміни положення сидіння дитини.

### Розстібування ременів безпеки:

- Натисніть кнопку на пряжці та розстібніть поясні та плечові ремені

**LT** Naudojimo instrukcijos

### 5.10 Skydelio tvirtinimas

Slinkite skydelį ant kojų atramos, kaip pavaizduota paveikslėlyje

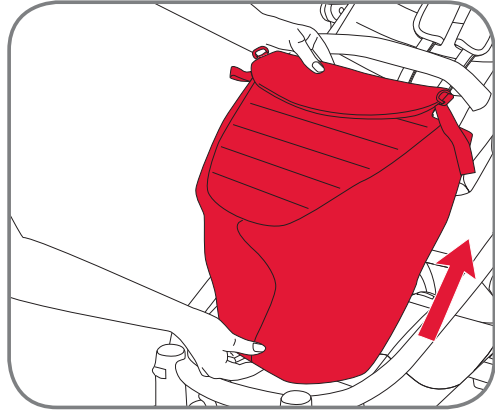

Apsukite kibiają juostą aplink buferio juostą ir perkiškite per metalinį žiedą, kad uždarytumėte skydelį

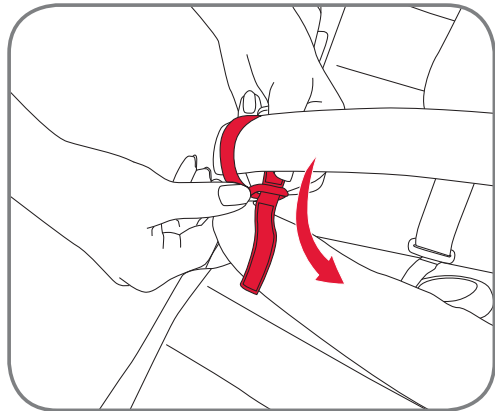

### 5.11 Apsaugos nuo lietaus tvirtinimas

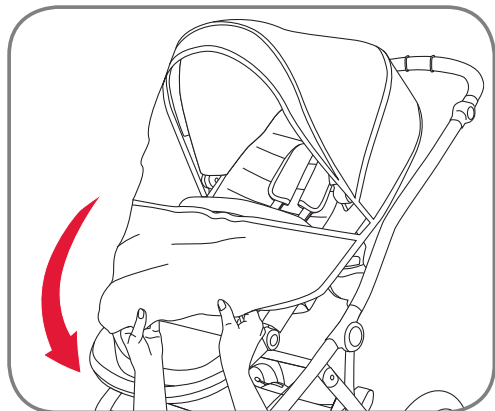

**GR** Οδηγίες χρήσης

### 5.10 Τοποθέτηση της ποδιάς

Περάστε την ποδιά πάνω από το στήριγμα ποδιών όπως φαίνεται στην εικόνα

Οδηγήστε τον μάντα βέλκρο γύρω από την μπάρα προστασία και περάστε την μέσα από το μεταλλικό δακτύλιο για να κλείσετε την ποδιά

### 5.11 Τοποθέτηση του καλύμματος βροχής

**UA** Інструкція з експлуатації

### 5.10. Установлення запони

Протягніть запону над підставкою для ніг, як зображено на малюнку

Перепустіть ремінь із застібною-липучкою навколо бампера та через металеве кільце, щоби закріпити запону

### 5.11. Установлення дощовика

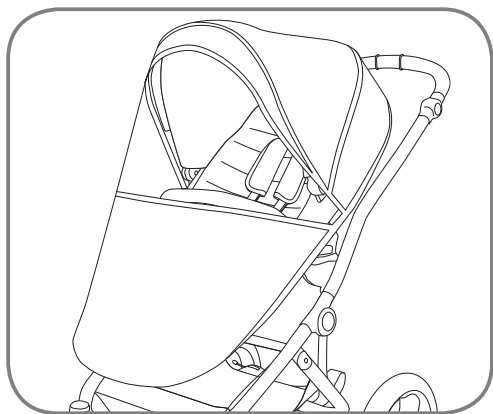

### 5.12 Galinių ratukų oro slėgis

**ĮSPĖJIMAS!** Pasirūpinkite, kad ratukuose visada būtų tinkamas slėgis! Didžiausias galimas galinių ratukų oro slėgis yra 1,7 baro (25 psi).

### 5.12 Πίεση αέρα οπίσθιων τροχών

**ΠΡΟΕΙΔΟΠΟΙΗΣΗ!** Να βεβαιώνεστε πάντα ότι οι τροχοί έχουν τη σωστή πίεση αέρα! Η μέγιστη πίεση αέρα στους πίσω τροχούς είναι 1,7 bar (25 psi).

### 5.12. Тиск повітря у задніх колесах

**УВАГА!** Тиск повітря у задніх колесах завжди має бути правильним! Максимальний тиск повітря в задніх коліс 1,7 бар (25 фунтів на квадратний дюйм).

### 5.13 Besisukiojančių ratukų fiksatorius ir greitai atleidžiamas priekinis ratukas

Važiuodami nelygia žeme arba paviršiumi, visada užfiksuokite priekinių ratukų sukimosi funkciją.

### 5.13 Κλείδωμα περιστροφής και ταχείο λύσιμο των εμπρόσθιων τροχών

Όταν βρίσκεστε σε τραχύ και ανεπίπεδο έδαφος να κλειδώνετε πάντα τη λειτουργία περιστροφής των εμπρόσθιων τροχών.

### 5.13. Фіксатор повороту передніх коліс та їх зняття

Завжди фіксуйте передні колеса під час руху по нерівній поверхні.

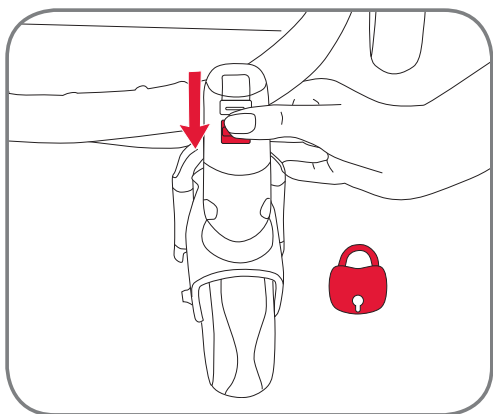

**LT** Naudojimo instrukcijos

Norėdami atblokuoti priekinių ratukų sukimąsi, stumtelėkite ratukų sukimosi fiksavimo mygtuką aukštyn ir ratukai suksis laisvai.

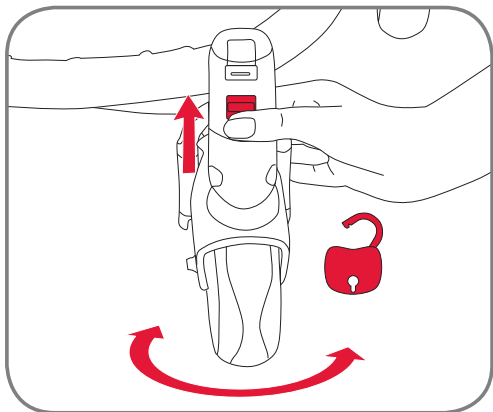

Norėdami atblokuoti priekinius ratukus, paspauskite priekinio ratuko atblokavimo mygtuką ir išimkite ratuką

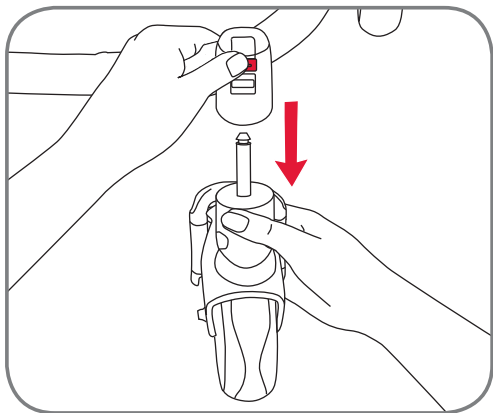

**5.14 Greitai atleidžiamas galinis ratukas**

Norėdami atblokuoti galinius ratukus, paspauskite mygtuką (žr. paveikslėlį) ir tuo pačiu metu traukite ratuką.

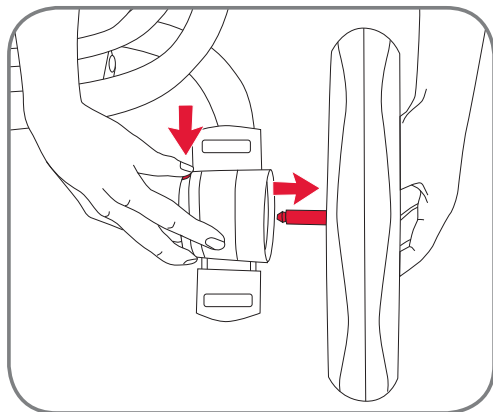

**GR** Οδηγίες χρήσης

Για να λύσετε το εμπρόσθιο κλείδωμα περιστροφής, ωθήστε το πλήκτρο κλειδώματος περιστροφής προς τα επάνω και οι τροχοί είναι ελεύθεροι να περιστρέφονται.

Για να λύσετε τους εμπρόσθιους τροχούς, πιέστε τα κουμπιά απελευθέρωσης εμπρόσθιων τροχών και αφαιρέστε τους τροχούς

**5.14 Ταχείο λύσιμο των οπίσθιων τροχών**

Για να λύσετε τους οπίσθιους τροχούς πιέστε το κουμπί όπως φαίνεται στην εικόνα και τραβήξτε τους τροχούς ταυτόχρονα προς τα έξω.

**UA** Інструкція з експлуатації

Щоби передні колеса знову могли обертатися навколо вертикальної вісі, натисніть кнопку фіксатора вгору.

Для зняття переднього колеса натисніть на кнопку зняття колеса і зніміть його

**5.14. Зняття задніх коліс**

Для зняття заднього колеса натисніть кнопку, як зображено на малюнку, одночасно витягуючи колесо.

## 6. Apsauga nuo vagysčių naudojant code-no.com

Jūsų „Britax Affinity“ vežimėlyje įtaisyta unikali code-no.com žymė. Šią žymę ir numerį rasite ant galinio skersinio, tarp ratų, specialioje etiketėje THEFT PROTECTION (apsauga nuo vagysčių).

CODE-No.com leidžia atpažinti gaminius pagal internetinę gaminių kodavimo sistemą, apsaugo nuo vagysčių ir suburia nuosavybės netekusius žmones. CODE-No.com interneto portale aktyvinę savo „Britax Affinity“ sportinio vežimėlio CODE numerį, užsiregistruosite kaip teisėtas vežimėlio savininkas. Radaus CODE-No.com svetainėje užregistruotus prarastus pirkinius, įmonė juos lengvai ir diskretiškai gražina į pirminę vietą. Visada paisoma savininko teisės į anonimiškumą. Sistema kiekvienam leidžia patikrinti CODE numerio būseną ir taip dar labiau apsaunkina neteisėtą vogtų daiktų pardavimą, o registruotiems savininkams suteikia prevencinę apsaugą nuo vagysčių.

## 6. Αντικλεπτική προστασία μέσω code-no.com

Το Britax affinity σας διαθέτει μια μοναδική ετικέτα code-no.com. Την ετικέτα αυτήν με τον αριθμό θα τη βρείτε στην πίσω έγκαρσια ράβδο μεταξύ των τροχών σε μια ειδική πινακίδα με τον τίτλο “THEFT PROTECTION” (αντικλεπτική προστασία).

Ο CODE-No.com δίνει ταυτότητα σε προϊόντα με τη βοήθεια ενός διαδικτυακού συστήματος κωδικοποίησης, προστατεύει από κλοπή και επανενώνει ιδιοκτήτες με αντικείμενα που έχουν χάσει. Με την ενεργοποίηση του αριθμού CODE του καρτσιού σας Britax affinity στη διαδικτυακή πύλη CODE-No.com, καταχωρείτε τον εαυτό σας ως νόμιμο ιδιοκτήτη του καρτσιού σας. Χαμένα αντικείμενα, που έχουν καταχωρηθεί στο CODE-No.com επιστρέφονται εύκολα και διακριτικά από την εταιρεία στον ιδιοκτήτη τους όταν βρεθούν. Το ανώνυμο του ιδιοκτήτη διατηρείται πάντα. Το σύστημα καθιστά για τον καθένα εφικτό τον έλεγχο της κατάστασης ενός αριθμού CODE, κάνοντας την παράνομη πώληση κλεμμένων αντικειμένων πιο δύσκολη και προσφέροντας έτσι στον ιδιοκτήτη προστασία από κλοπή.

## 6. Захист від крадіжки за допомогою реєстрації на вебсайті code-no.com

Ваш візок Britax affinity має спеціальний код для захисту від крадіжок за допомогою реєстрації на веб-сайті code-no.com. Цей код знаходиться на задній поперечці між колесами під написом “THEFT PROTECTION” („ЗАХИСТ ВІД КРАДІЖКИ“).

Використання цього коду допомагає захистити візок від крадіжок та знаходити його власника, якщо його було загублено. Зареєструвавши захисний код свого візка на веб-сайті CODE-No.com ви підтверджуєте, що є законним власником візка. Речі, які було зареєстровано на веб-сайті CODE-No.com, можна швидко повернути їхнім власникам. При цьому завжди забезпечується конфіденційність персональних даних власника.

Ця система захисту дає змогу будь-якій людині перевірити статус захисного коду, що ускладнює незаконний продаж украдених речей, забезпечуючи додатковий захист від крадіжки.

## 7. Jūsų „Britax Affinity“ priežiūra

Gaminį būtina reguliariai tikrinti ir valyti.

- Reguliariai tikrinkite, ar nepažeistos kurios nors svarbios dalys. Įsitinkite, kad mechaniniai komponentai veikia tinkamai.
- Reguliariai tikrinkite, ar visi sraigtai, kniedės, varžtai, kiti tvirtinimo elementai yra gerai priveržti.
- Netepkite tepalu ar alyva – tam naudokite silikono pagrindo purškiklį.
- Dėl per didelės apkrovos, netinkamai sulanksčius gaminį arba naudojant nepatvirtintus priedus, galima sugadinti vežimėlį.
- Niekada į pirkinių krepšelį nedėkite daugiau nei 4 kg svorio.
- Sulankstytą vežimėlį laikykite tik gerai vėdinamoje vietoje, kad išvengtumėte pelėsių.
- Vežimėlį laikykite atokiau nuo tiesioginių saulės spindulių, nes gali išblukti tekstilinis audinys.
- Jei sportinio vežimėlio dalys sulinkusios, nusidėvėjo ar yra sulūžusios, jo nebenaudokite. Pasisūpinkite, kad vežimėlį suremontuotų remonto tarnyba arba susisiekiate su „Britax“ klientų aptarnavimo tarnyba.

### Priežiūros instrukcijos

Sėdynės apdangalą ir gaubtą galima valyti kempine, sudrėkinta šiltu muilinu vandeniu.



## 7. Φροντίδα του Britax affinity σας

Το προϊόν πρέπει να ελέγχεται και να καθαρίζεται τακτικά.

- Να ελέγχετε τακτικά όλα τα σημαντικά εξαρτήματα για βλάβες. Βεβαιωθείτε ότι τα μηχανικά εξαρτήματα λειτουργούν σωστά.
- Ελέγχετε τακτικά όλες τις βίδες, τα πριτσίνια, τους πείρους και άλλες στερεώσεις για τη σφιχτότητά τους.
- Μη χρησιμοποιείτε γράσο ή λάδι για τη λίπανση, αλλά σπρέι σε βάση σιλικόνης.
- Υπέρβαρο φορτίο, ακατάλληλη σύμπτυξη ή χρήση μη εγκεκριμένων εξαρτημάτων μπορεί να οδηγήσει σε βλάβη ή καταστροφή του καροτσιού.
- Μη τοποθετείτε ποτέ περισσότερο από 4 kg στο καλάθι αγαθών.
- Παρακαλώ διατηρείτε το συμπτυγμένο καρότσι μόνο σε καλά αεριζόμενους χώρους για να αποφεύγετε υγρασία.
- Τοποθετείτε το καροτσάκι στη σκιά, για να μη χάσει το ύφασμα το χρώμα του.
- Μη χρησιμοποιείτε το καροτσάκι με ελαττωματικά, φθαρμένα ή σπασμένα εξαρτήματα. Παραδώστε το καροτσάκι για επισκευή σε σέρβις επισκευών ή έρθετε σε επαφή με το σέρβις πελατών της Britax.

### Οδηγίες φροντίδας

Το κάλυμμα καθίσματος και το αντιηλιακό κάλυμμα μπορούν να καθαριστούν με σφουγγάρι και ζεστό νερό με σαπούνι.

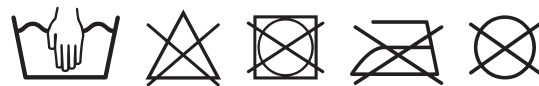

## 7. Догляд за візком Britax affinity

Необхідно періодично чистити візок і перевіряти його стан.

- Регулярно перевіряйте всі важливі деталі на наявність пошкоджень. Необхідно періодично перевіряти, щоб усі механічні вузли працювали належним чином.
- Періодично перевіряйте, щоб усі гвинти, болти та інші кріплення було щільно затягнуто.
- Не використовуйте для змащування оливу або мастило - необхідно користуватися для цього спреєм на силіконовій основі.
- Занадто велике навантаження, неправильне складання або використання додаткового приладдя, не схваленого виробником, можуть пошкодити візок або повністю вивести його з ладу.
- Забороняється класти в кошик для речей предмети загальною вагою більше 4 кг.
- Для попередження появи плісняви складений візок має зберігатися у сухому місці з хорошою вентиляцією.
- Не залишайте візок на сонці, це може призвести до його знебарвлення.
- Забороняється використовувати візок із погнутими, зношеними або пошкодженими частинами. Ремонт візка має виконуватися в сервісному центрі, при потребі звертайтеся до служби обслуговування споживачів компанії Britax.

### Указівки з догляду

Сидіння та навіс можна мити за допомогою губки та води з милом.







## Sadržaj

1. Uvod	129	129
2. Bezbednosna uputstva	130	130
3. Opis	136	136
4. Sastavljanje	137	137
4.1. Sastavljanje osnovnog modela	137	137
5. Rad	138	138
5.1. Namena i opšti komentari	138	138
5.2. Sklapanje proizvoda	140	140
5.3. Rasklapanje proizvoda	140	140
5.4. Upotreba kočnice	141	141
5.5. Postavljanje i uklanjanje sedišta, kengur nosiljke i Britax affinity nosiljke sa Click & Go® adapterima	141	141
5.6. Podešavanje sedišta	144	144
5.6.1. Podešavanje nagiba naslona	144	144
5.6.2. Podešavanje visine pojasa	145	145
5.6.3. Podešavanje oslonca za stopala	147	147
5.6.4. Otvaranje branika	147	147
5.7. Podešavanje ručke	148	148
5.8. Postavljanje i uklanjanje sedišta u boji	148	152
5.9. Vezivanje pojasa detetu	152	153
5.10. Postavljanje navlake za noge	153	153
5.11. Postavljanje navlake za kišu	153	154
5.12. Pritisak u zadnjim gumama	154	154
5.13. Blokiranje rotacije i brzo otpuštanje prednjih točkova	154	155

## المحتويات

1. المقدمة	129
2. تعليمات السلامة	130
3. الوصف	136
4. التجميع	137
4.1 تجميع الطراز الأساسي	137
5. التشغيل	138
5.1 الملاءمة والملاحظات العلامة	138
5.2 طي المنتج	140
5.3 فرد المنتج	140
5.4 استخدام الفرامل اليدوية	141
5.5 ربط وإزالة المقعد وحددات، ناقل الرُضع و تقارب Britax سبر الحمل المتنقل مع ميزة Click & Go® المحولات	141
5.6 فرد المنتج	144
5.6.1 ضبط زاوية الإمالة	144
5.6.2 ضبط ارتفاع حزام المقعد	145
5.6.3 ضبط مسند القدمين	147
5.6.4 فتح عارضة المصد	147
5.7 ضبط المقبض	148
5.8 تركيب وإزالة الحقيبة الملونة	148
5.9 ربط حزام المقعد لطفلك	152
5.10 ربط المنزرة	153
5.11 تركيب واقي المطر	153
5.12 ضغط الإطار الخلفي	154
5.13 القفل الدوار والتحرير السريع للإطار الأمامي	154
5.14 التحرير السريع للإطار الخلفي	155

5.14. Brzo otpuštanje zadnjih točkova	155	<b>156</b>	6. الحماية ضد السرقة مع code-no.com
<b>6. Zaštita od krađe sa code-no.com</b>	<b>156</b>	<b>157</b>	7. العناية بمنتج Britax affinity
<b>7. Čuvanje Vaših Britax affinity kolica</b>	<b>157</b>		

## 1. Uvod

Zahvaljujemo se što ste izabrali Britax affinity. Drago nam je što će Britax affinity bezbedno biti sa Vašim detetom tokom prvih godina njegovog ili njenog života.

### VAŽNO:

- Pažljivo pročitajte uputstva i upoznajte se sa kolicima pre nego što počnete da ih koristite za svoje dete.
- Ako će kolica koristiti druga lica koja ih ranije nisu koristila (kao što su babe i dede), uvek im pokažite kako da ih koriste.
- Ako ne sledite ova uputstva, bezbednost Vašeg deteta može biti ugrožena.
- Pažljivo čuvajte korisničko uputstvo da biste mogli kasnije ponovo da ga pročitate.
- Nemojte koristiti dodatnu opremu sa Britax affinity kolicima ako je nije odobrio Britax. To poništava Vašu garanciju i može izazvati oštećenje proizvoda.
- Sa Britax affinity kolicima koristite samo one rezervne delove koje isporučuje ili preporučuje Britax.

**UPOZORENJE!** Nemojte dozvoliti detetu da se igra sa ovim proizvodom.

Ako imate dodatnih pitanja u vezi sa korišćenjem Britax affinity kolica ili dodatne opreme, slobodno nas kontaktirajte.

## 1. مقدمة

شكرًا لاختيارك عربة الأطفال Britax affinity. من دواعي سرورنا أن تصاحب عربة الأطفال Britax affinity طفلك وتحافظ على سلامته في سنوات حياته الأولى.

### هام:

- اقرئي التعليمات بعناية وتعرفي على عربة الأطفال جيدًا قبل أن تستخدمها مع طفلك.
- إذا كان من المفترض استخدام عربة الأطفال التي بحوزتك بمعرفة أشخاص آخرين ليسوا معتادين عليها (مثل الأجداد)، فعليك دائمًا أن توضح لهم طريقة استخدامها.
- قد تتعرض سلامة طفلك للخطر إذا لم تتبعي هذه التعليمات.
- احرصي على الاحتفاظ بتعليمات المستخدم، بحيث يمكنك الرجوع إليها أيضًا في وقت لاحق.
- لا تستخدم أي ملحقات غير معتمدة من شركة Britax للاستخدام مع عربة الأطفال Britax affinity. سيؤدي هذا إلى إبطال الضمان، وقد يسبب إتلاف المنتج.
- ينبغي فقط استخدام قطع الغيار الأصلية التي توفرها أو توصي بها شركة Britax مع عربة الأطفال Britax affinity.

**تحذير!** لا تترك طفلك يلهو بالمنتج.

إذا كانت لديك أسئلة أخرى حول استخدام عربة الأطفال BOB Revolution® PRO أو ملحقاتها، فلا تتردد في الاتصال بنا.

## 2. Bezbednosna uputstva

**UPOZORENJE!** Britax affinity kolica su namenjena samo za decu starosti od 6 meseci i više i do 17 kg ili 3 godine starosti. Pogodna i za novorođenčad uz Britax Römer BABY-SAFE kengur nosiljke i Britax affinity nosiljke (dostupne su posebno)

**UPOZORENJE!** Ovaj proizvod nije predviđen:

- Za lagano ili brzo trčanje, klizanje i slično.
- Za voženje više od jednog deteta.
- Za komercijalnu upotrebu.
- Kao set u kombinaciji sa kengur nosiljkama koje nisu navedene u ovom priručniku.

**UPOZORENJE!** Za sedišta za automobile koja se koriste u kombinaciji sa šasijom, ovo vozilo nije zamena za kolenku ili krevet. Ako je detetu potreban san, trebalo bi ga smestiti u odgovarajuća dečja kolica, krevetac ili krevet.

**UPOZORENJE!** Proverite da li su sve blokade aktivirane pre korišćenja.

**UPOZORENJE!** Kada nosite kolica, vodite računa da ne otvorite greškom sistem za zaključavanje.

**UPOZORENJE!** Kada sklapate ram kolica, vodite računa da se ne povredite i da ne povredite druge.

**UPOZORENJE!** Nikada nemojte sklapati kolica dok u njima sedi dete.

**UPOZORENJE!** Da biste izbegli povrede, držite dete dalje od proizvoda dok ga sklapate ili rasklapate.

**UPOZORENJE!** Uvek koristite sistem za vezivanje deteta u auto-sedištu.

## 2. تعليمات السلامة

**تحذير!** إن Britax affinity مخصصة للأطفال من عمر 6 أشهر حتى وزن 17 كجم أو عمر 3 سنوات. إن حامل الأطفال الرضع الآمن من Britax Römer مناسب من الولادة وسرير الحمل المتنقل من Britax affinity (كلاهما متاح منفصلاً)

**تحذير!** هذا المنتج غير مناسب في المواقف التالية:

- من أجل الركض أو العدو أو التزلج أو ما شابه.
- من أجل نقل أكثر من طفل واحد.
- الاستخدام التجاري.
- كنظام نقل مع حوامل أطفال رضع بخلاف المذكورة في دليل المستخدم هذا.

**تحذير!** بالنسبة لمقاعد السيارات المستخدمة مع هيكل، لا تحل تلك العربية محل مهد الطفل أو الفراش. إذا كان طفلك بحاجة إلى النوم، فيجب إذن وضعه في وضع هيكل أو مهد أو فراش مناسب للجسم.

**تحذير!** تحقق من أن كافة أجهزة القفل معشقة قبل الاستخدام.

**تحذير!** عند حمل عربة الأطفال، تأكد من عدم فتح أقفال السلامة عن طريق الخطأ.

**تحذير!** عند طي إطار عربة الأطفال، تأكد من عدم تعرضك للمحاصرة أنت والآخريين.

**تحذير!** عليك بعدم طي عربة الأطفال مطلقاً في الوقت الذي لا يزال الطفل جالساً فيها.

**تحذير!** لتجنب حدوث الإصابة، تأكد من إبعاد طفلك عند فرد هذا المنتج وطيه.

**تحذير!** استخدم نظام الاحتجاز دائماً.

**تحذير!** تأكد من أن الأجهزة المرفقة بمقعد السيارة أو وحدة المقعد أو السرير المتنقل معشقة بشكل صحيح قبل الاستخدام.

**تحذير!** لا تترك الطفل مطلقاً من دون مراقبة.

**تحذير!** احرص دائماً على تعشيق الفرامل عند إيقاف عربة الأطفال، وقبل وضع الطفل فيها، وقبل إخراجها منها.

**UPOZORENJE!** Proverite da li su nosiljka ili sedište ili delovi za pričvršćivanje na auto-sedištu pravilno pričvršćeni pre korišćenja.

**UPOZORENJE!** Nikada ne ostavljajte dete bez nadzora.

**UPOZORENJE!** Kada parkirajte kolica, uvek pritisnite kočnicu pre negu što dete stavite u kolica i pre nego što ga iz kolica uzimate.

**UPOZORENJE!** Naslon za leđa držite čvrsto dok podešavate sedište kolica.

**UPOZORENJE!** Kada vršite podešavanja, vodite računa da dete ne dohvati delove koji se pomeraju.

**UPOZORENJE!** Opterećenje ručice za guranje utiče na stabilnost kolica.

**UPOZORENJE!** Zaštitite dete od jake sunčeve svetlosti. Prekrivač ne pruža potpunu zaštitu od opasnih UV zraka.

**UPOZORENJE!** Ako koristite neki drugi pojas koji ispunjava zahteve direktive EN13210, držači za D prsten nalaze se sa obe strane kolica.

**UPOZORENJE!** Uvek koristite pravilno pričvršćen i prilagođen pojas.

**UPOZORENJE!** Uvek koristite i pojas između nogu i pojas oko struka.

**UPOZORENJE!** Prilikom svake promene položaja deteta ponovo podesite pojas.

**UPOZORENJE!** Nikada nemojte koristiti branik za nošenje sedišta ili kolica.

**UPOZORENJE!** Stavljanje prtljaga na dršku i/ili na zadnji deo naslona i/ili sa strane kolica utiče na njihovu stabilnost.

**تحذير!** عليك بتعليق مسند الظهر بثبات أثناء ضبط مقعد عربة الأطفال.

**تحذير!** عند إجراء عمليات الضبط، تأكد من أن الطفل لا يمكنه الوصول إلى الأجزاء المتحركة.

**تحذير!** تؤثر الأحمال المفروضة على مقبض الدفع على استقرار عربة الأطفال.

**تحذير!** عليك بحماية الطفل من ضوء الشمس القوي. لا يوفر الغطاء حماية كاملة من الأشعة فوق البنفسجية الخطيرة.

**تحذير!** في حالة استخدام عدة بديلة تتوافق مع المعيار EN13210، فإن المرفقات الحلقية التي على شكل D توجد على كلا جانبي كرسي الدفع.

**تحذير!** احرصي دائماً على استخدام الأحزمة بعد تركيبها وضبطها بشكل صحيح.

**تحذير!** استخدم دائماً إبريم حزام الساقين مع حزام الخصر.

**تحذير!** احرصي على إعادة ضبط الأحزمة عند تغيير وضع مقعد الطفل.

**تحذير!** لا تستخدم أبداً عارضة المصد لحمل المقعد أو كرسي الدفع.

**تحذير!** سيؤثر تعليق أي أحمال بالمقبض و/أو الجزء الخلفي من مسند الظهر و/أو جوانب العربة على استقرار العربة.

يجب عدم إيقاف عربة الأطفال إلا بالضغط على الفرامل. تحقق دائماً من أن الفرامل معشقة بشكل سليم.

تم تطوير عربة الأطفال هذه (نظام النقل) وتصنيعها حسب المعايير EN1888:2012 و EN1466:2004.

Kolica parkirajte samo ako ste pritisli kočnicu.  
Uvek proverite da li je kočnica pravilno pritisnuta.

Ova kolica (set) su osmišljena i napravljena  
u skladu sa standardima EN1888:2012 i  
EN1466:2004.

RS

Uputstvo za korišćenje

Britax affinity mogu se koristiti u sledećim konfiguracijama:



Kako kolica sa Britax affinity sedištem od 6 meseci do oko 17 kg ili 3 godine.

**UPOZORENJE!** Ovo sedište nije pogodno za decu ispod 6 meseci starosti.

AR

التعليمات

يمكن استخدام عربة الأطفال BOB Revolution® PRO بالتكوينات التالية:

كعربة أطفال مع مقعد Britax affinity من عمر 6 أشهر حتى وزن 17 كجم أو عمر 3 سنوات.



**تحذير!** وحدة المقعد هذه غير مناسبة للأطفال أقل من 6 أشهر.





Kao set sa kengur nosiljkom od rođenja do 13 kg.

Britax affinity se može koristiti kao set sa sledećim Britax Römer kengur nosiljkama:

- **BABY-SAFE**
- **BABY-SAFE plus**
- **BABY-SAFE plus II**
- **BABY-SAFE plus SHR II**
- **BABY-SAFE nosiljka**

Bebu vozite u kolicima samo okrenutu unazad. Kada proizvod koristite kao set, sledite uputstva za kengur nosiljku.



Kao set sa Britax affinity nosiljkom od rođenja do 9 kg

Britax Affinity osnovni model kolica se mogu koristiti sa Britax kengur nosiljkom i Britax affinity nosiljkom. Kada ih koristite sa nosiljkom, sledite uputstva za nju. Britax affinity nosiljka mora uvek biti okrenuta unazad na kolicima.



كنظام نقل يحتوي على حامل أطفال رضع من الولادة وحتى وزن 13 كجم

يمكن استخدام عربة الأطفال Britax affinity كنظام نقل مع حوامل الأطفال الرضع التالية:

- **BABY-SAFE**
- **BABY-SAFE plus**
- **BABY-SAFE plus II**
- **BABY-SAFE plus SHR II**
- **BABY-SAFE Sleeper**

لا يمكن استخدام حامل الأطفال الرضع إلا وهو موجه نحو الخلف على عربة الأطفال. عند الاستخدام كنظام نقل، يُرجى اتباع التعليمات الخاصة بحامل الأطفال الرضع.

كنظام نقل يحتوي على سرير الحمل المتنقل من Britax affinity من الولادة وحتى وزن 9 كجم



يمكن استخدام عربة الأطفال النموذج الأساسي Britax Affinity مع حوامل الأطفال المتنقلة مع Britax affinity و Britax. عند الاستخدام مع سرير الحمل المتنقل، يُرجى اتباع التعليمات الخاصة به. لا يمكن استخدام سرير الحمل المتنقل من Britax affinity إلا وهو موجه نحو الخلف على عربة الأطفال.

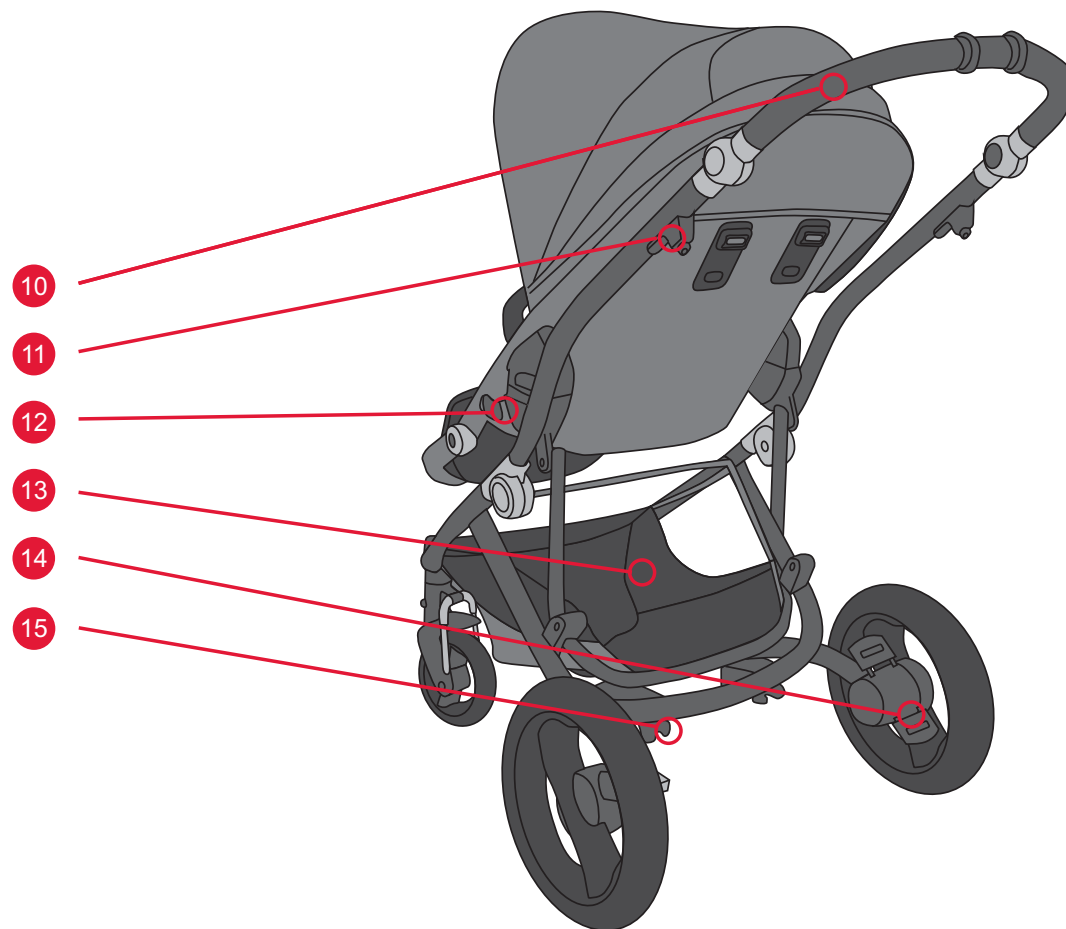
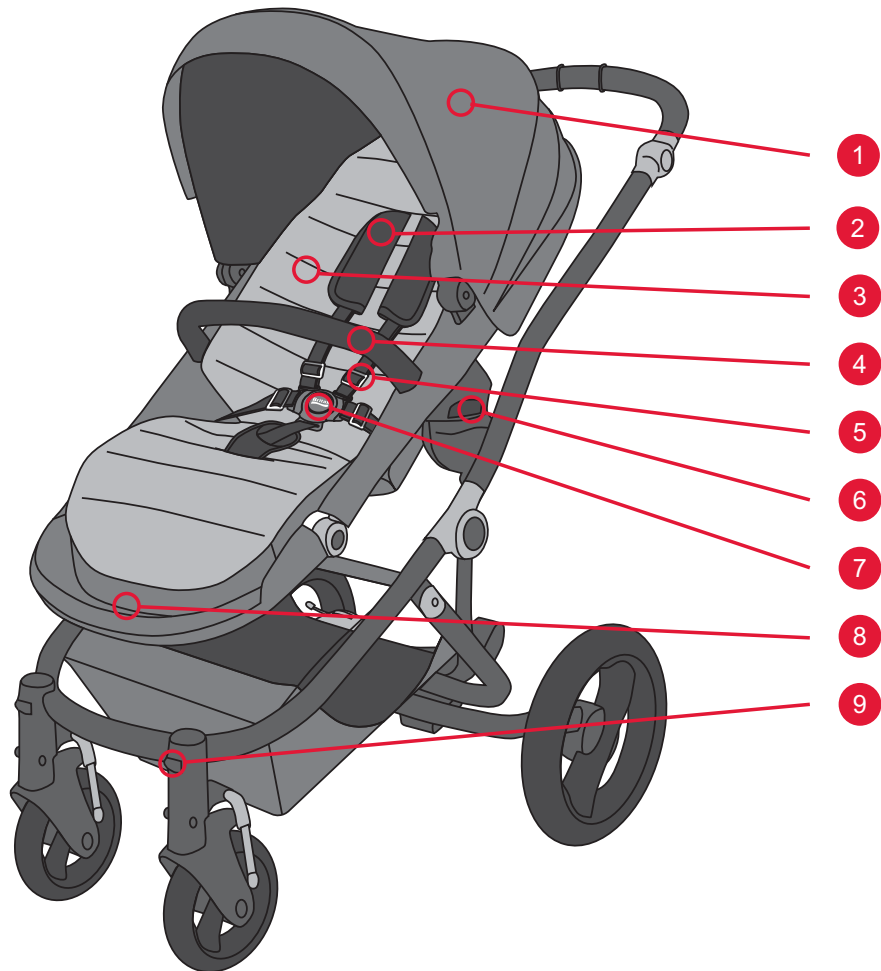

### 3. Opis

Br.	Opis
1	Štitnik od sunca
2	Ulošci za ramena
3	Sedište u boji
4	Branik
5	Pojas za sedište
6	Click & Go adapter
7	Kopča
8	Oslonac za noge
9	Blokator protiv okretanja prednjih točkova
10	Ručica
11	Blokator sklapanja
12	Nagib naslona
13	Korpa
14	Kočnica
15	Vešanje

### 3. الوصف

No.	الوصف
1	المظلة
2	منصات الكتف
3	الحقيبة الملونة
4	عارضه المصد
5	حزام المقعد
6	محول Click & Go
7	الإبزيم
8	مسند القدمين
9	قفل عجلات المحور الأمامية
10	المقبض
11	قفل الطي
12	زاوية الإمالة
13	السلة
14	الفرامل
15	التعليق

## 4. Sastavljanje

### 4.1. Sastavljanje osnovnog modela

U sastavu osnovnog modela Britax affinity, dobili ste sledeće:

- Postolje sa točkovima i korpu
- Sivo sedište sa pojasom i branikom
- Navlaku za kišu

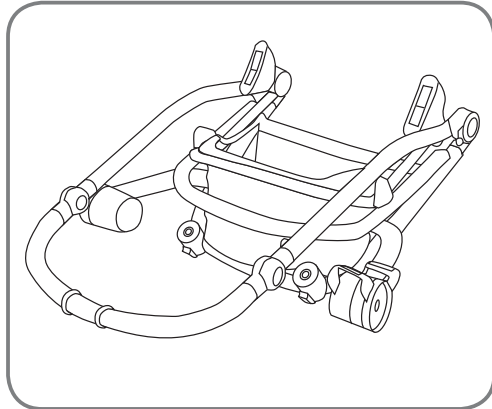

otvorite blokator sklapanja i rasklopite proizvod

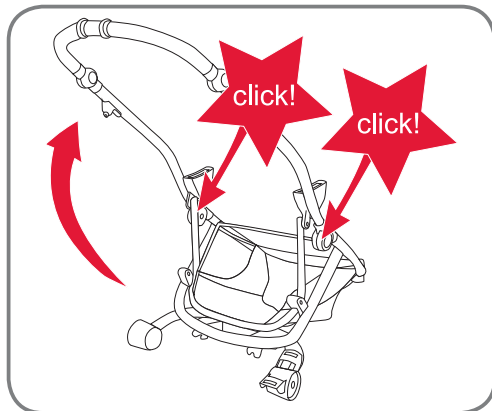

podizanje proizvoda – vodite računa da srednja šarka klikne i da to čujete

Ako imate problema, **pogledajte odeljak o rasklapanju proizvoda**

## 4. التجميع

### 4.1 تجميع الطراز الأساسي

لقد تلقيت التالي كجزء من الطراز الأساسي لمنتج Britax affinity:

- هيكل ذو عجلات وسلة
- وحدة مقعد رمادي مع حزام المقعد و عارضة المصد
- واقى المطر

افتح قفل الطي وفرد المنتج

قم بالتركيب بشكل مستقيم - تأكد من أن المفصلة المركزية تصدر صوت طقطة

إذا واجهتك أي مشكلات يرجى مراجعة القسم فرد المنتج

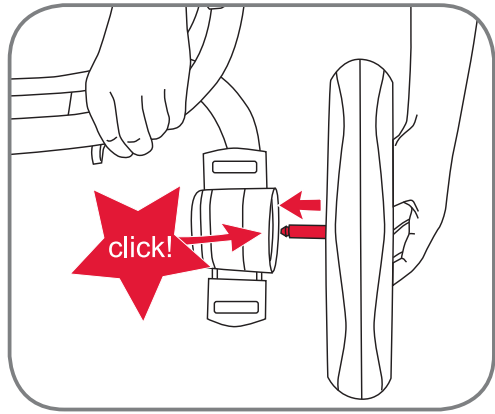

postavite prednje i zadnje točkove

صوت طقطقة العجلات الأمامية والخلفية

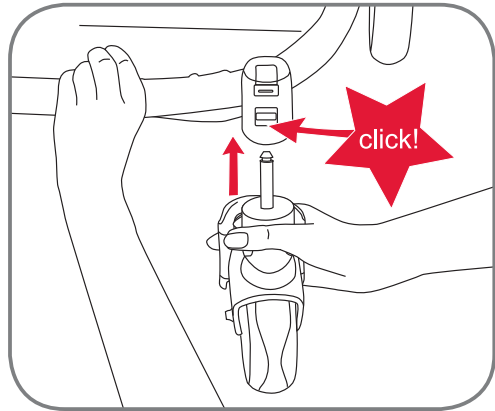

## 5. Rad

## 5. التشغيل

### 5.1. Namena i opšti komentari

**UPOZORENJE!** Pre nego što izvršite podešavanja kolica, proverite da li ste ih parkirali na ravnoj površini i da ste pritisli kočnicu. Takođe vodite računa da dete ne bude u sedištu kada vršite podešavanja.

### 5.1 الملاءمة والملاحظات العلامة

**تحذير!** قبل إجراء أي عمليات ضبط (تعديل) على عربة الأطفال، تأكدي من إيقافها على سطح مستوي، ومن تعشيق الفرامل. تأكدي أيضًا من عدم جلوس الطفل على المقعد أثناء الضبط.

Kako biste bezbedno koristili Britax affinity, važno je da imate u vidu sledeća ograničenja težine za kolica:

- Maksimalna težina deteta: 17kg
- Maksimalna težina u korpi: 4kg

## 5.2. Sklapanje proizvoda

**UPOZORENJE!** Kada sklapate i rasklapate proizvod, uvek vodite računa da kočnica bude pritisnuta i da su sve blokade pravilno aktivirane.

Možete sklopiti Britax affinity tako da sedište bude okrenuto napred ili bez sedišta. Za nakompaktnije sklapanje najbolje je da potpuno uklonite sedište i sklopite postolje.

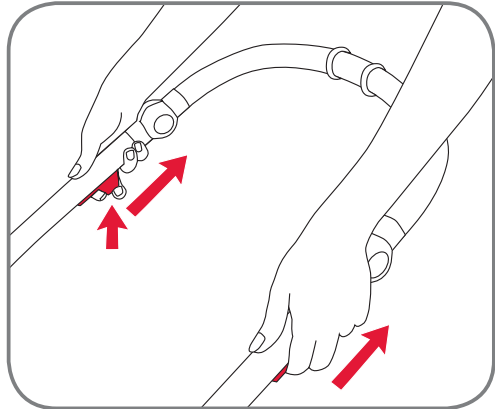

Da biste sklopili proizvod, srednjim prstom pritisnite sekundarnu blokadu koja se nalazi na desnoj strani gornje šipke okvira kolica i sa obe strane kažiprstom povucite otpusnu rezu nagore ka ručki.

Savijajte proizvod nadole sve dok se blokada za postolje bezbedno ne zaključa oko gornje šipke okvira kolica i ne osigura postolje.

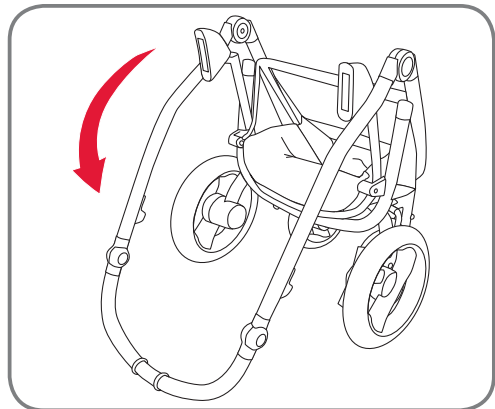

لتشغيل عربة الأطفال BOB Revolution® PRO Duallie® بشكل آمن، من الضروري مراعاة حدود الأوزان التالية الخاصة بعربة الأطفال:

- أقصى وزن للراكب: 17 كجم
- أقصى وزن للسلة: 4 كجم

## 5.2 طي المنتج

**تحذير!** عند طي وفرد المنتج، تأكد دائمًا من أن الفرامل تعمل على كافة العجلات بشكل ملائم.

يمكن طي منتج Britax affinity مع وحدة المقعد للأمام باتجاه الوجه أو بدونها. ولأجل أقصى طي ممكن، من الأفضل إزالة المقعد بالكامل وطي الهيكل الخارجي.

ولطي المنتج، اسحب زناد التحرير بالسيابة لأعلى باتجاه المقبض على كلا الجانبين.

إطوي المنتج كليًا حتى تأمين قفل الهيكل حول الأنبوب العلوي وتأمين الهيكل.

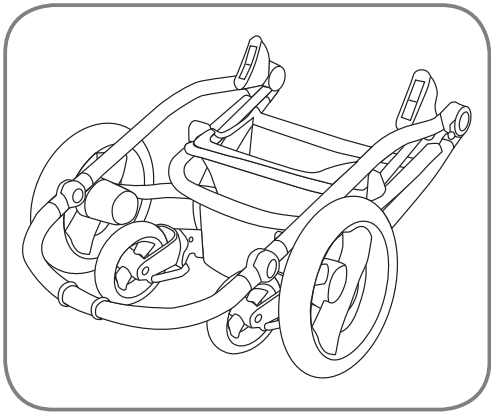

### 5.3. Rasklapanje proizvoda

**UPOZORENJE!** Kada sklapate i rasklapate proizvod, uvek vodite računa da kočnica bude pritisnuta i da su sve blokade pravilno aktivirane.

Otvorite blokator sklapanja i povucite kolica naviše tako da sa svakom rukom držite po jednu stranu kolica.

Pobrinite se da postolja bude pravilno namontirano i da se centralna šarka zaključa uz zvučni klik.

### 5.3 فرد المنتج

**تحذير!** عند طي وفرد المنتج، تأكد دائماً من أن الفرامل تعمل على كافة العجلات بشكل ملائم.

افتح قفل الطي واسحب كرسي الدفع لأعلى، بينما تمسك كلا اليدين بأحد جوانب العربة.

تأكد من تركيب الهيكل بشكل صحيح، وأن المفصلة المركزية أقفلت جيداً في مكانها وذلك بسماع صوت طقطقة.

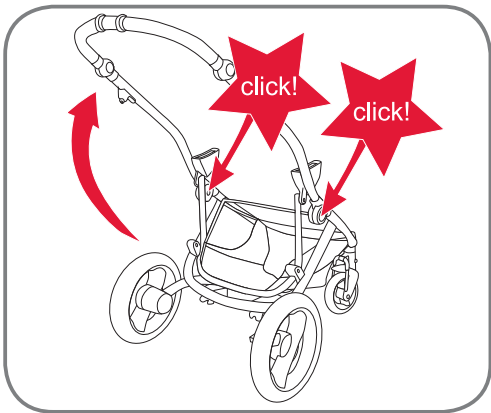
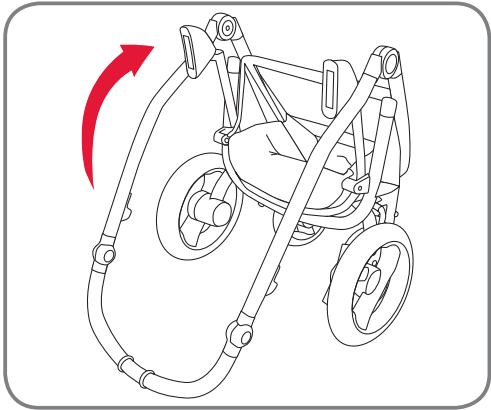

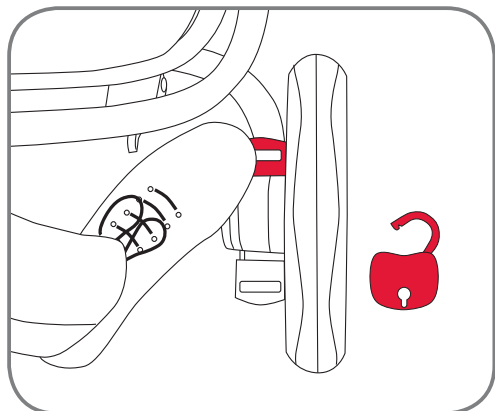
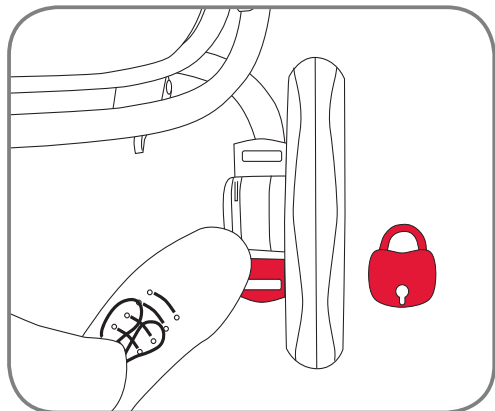

#### 5.4. Upotreba kočnice

**UPOZORENJE!** Kada koristite kočnicu, uvek je prethodno isprobajte tako što ćete pažljivo gurati kolica čvrsto se držeći za ručku kolica obema rukama.

**UPOZORENJE!** Ispod korpe se nalaze regulatori kablova kočnica. Nemojte menjati postavku na regulatorima kablova. To može da uradi obučeno osoblje kompanije Britax.

#### Pritiskanje kočnice

Da biste pritisluli kočnicu, gurnite zadnji deo papučice kočnice (označen crvenom trakom) nadole.

#### Otpuštanje kočnice

Da biste otpustili kočnicu, gurnite prednji deo papučice kočnice (označen zelenom trakom) nadole.

#### 5.5. Postavljanje i uklanjanje sedišta, kengur nosiljke i Britax affinity nosiljke sa Click & Go® adapterima

**UPOZORENJE!** Da biste postavili nosiljku ili kengur nosiljku, sledite korisničko uputstvo za te proizvode.

#### 5.4 استخدام فرامل الوقوف

**تحذير!** عند تعشيق الفرامل، تأكد دائماً من اختبارها من خلال دفع كرسي الدفع للأمام بحرص، بينما مازالت كلتا اليدين ممسكتين بالمقود.

**تحذير!** يوجد ضوابط لكبل الفرامل تحت السلة. يرجى عدم تغيير إعدادات ضوابط الكبل. لتنفيذ هذا، أنت تحتاج إلى موظف مدرب من Britax.

#### تعشيق فرامل الوقوف

لتعشيق الفرامل، اضغط لأسفل على النهاية الخلفية (معلمة بشريط أحمر) لدواسة الفرامل.

#### تحرير فرامل الوقوف

لتحرير الفرامل، اضغط لأسفل على النهاية الأمامية (معلمة بشريط أخضر) لدواسة الفرامل.

#### 5.5 تركيب وإزالة وحدة المقعد، وحامل الطفل، والسرير المتنقل وحمول Britax affinity مع محولات Click & Go

**تحذير!** لربط سرير الحمل المتنقل وحوامل الأطفال الرضع، برجاء التأكد من اتباع تعليمات المستخدم الخاصة بكل منها.



Britax affinity koristi inovativni Click & Go® sistem za postavljanje. Britax affinity sedište, nosiljka i Britax Römer kengur nosiljke se se postavljaju na Britax affinity postolje pomoću istog sistema adaptera.

تستخدم عربة الأطفال Britax affinity نظام مرفقات Click & Go® المبتكر. وحدة مقعد والسرير المتكامل Britax affinity وحوامل الأطفال الرضع Britax Römer، تستخدم نفس النظام المحول ليتم إلحاقها بهيكل Britax affinity.

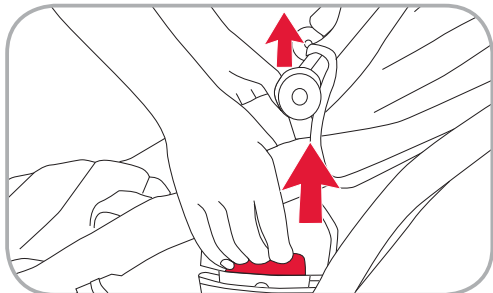
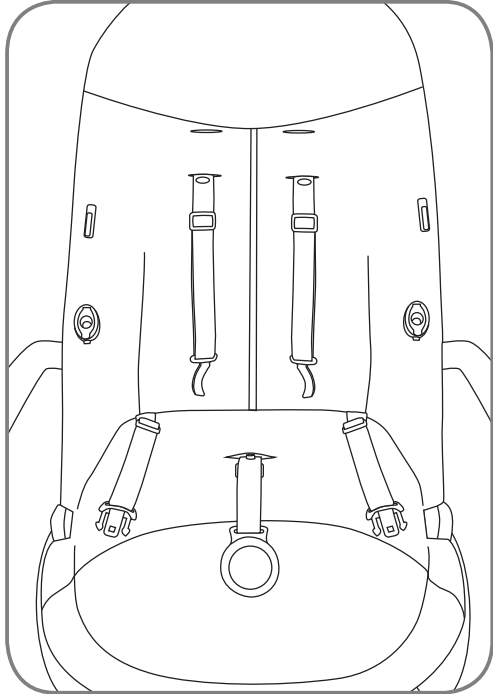

Postavljanje
<b>Sedište</b>
<b>Dozvoljeni pravci</b>
Unapred ili unazad
<b>Kako da postavite/skinete proizvod</b>
<p>Da biste postavili proizvod, samo postavite Click &amp; Go® adaptere iznad udubljenja na postolju i gurnite sedište u udubljenje. Adapteri će kliknuti uz zvučni klik.</p> <p><b>UPOZORENJE!</b> Uvek se pobrinite da je Vaš Click &amp; Go® adapter za sedište pravilno povezan pre upotrebe kolica!</p> <p>Da biste skinuli proizvod, obema rukama povucite levu i desnu rezu Click &amp; Go® adaptera na sedištu naviše i izvucite sedište iz postolja.</p>

الملحق
<b>وحدة المقعد</b>
<b>الاتجاهات المسموح بها</b>
المواجهة للأمام أو الخلف
<b>كيفية الربط/التحرير</b>
<p>للاربط، ضع محولات Click &amp; Go® فوق تجاوبف الهيكل، ثم ادفعي وحدة المقعد إلى داخل التجويف. ستصدر المحولات صوت طقطقة مسموعاً.</p> <p><b>تحذير!</b> احرص دائماً على توصيل محول Click &amp; Go® الخاص بوحدة المقعد بشكل تام قبل استخدام عربة الأطفال.</p> <p>للتحرير، استخدم كلتا اليدين لسحب الزناد الأيسر والأيمن لمحول Click &amp; Go® على وحدة المقعد لأعلى، ثم اسحب وحدة المقعد إلى خارج الهيكل.</p>

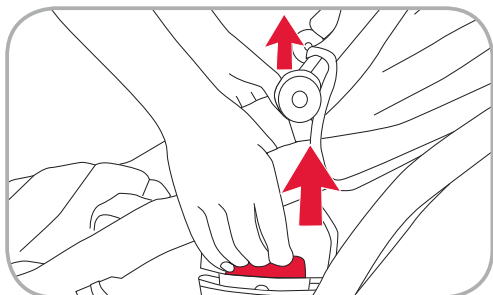
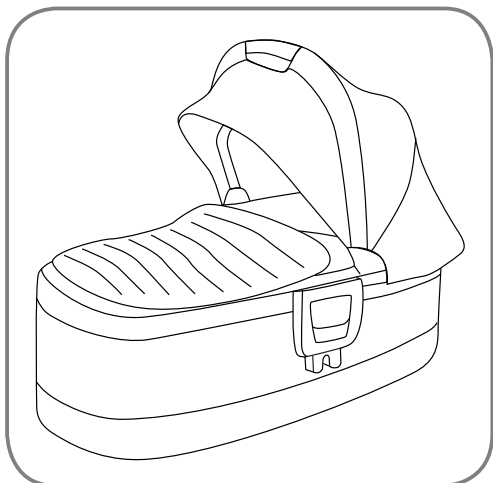

RS Uputstvo za korišćenje

Postavljanje

Nosiljka

Dozvoljeni pravci

Samo unazad



Kako da postavite/skinete proizvod

Da biste postavili proizvod, samo postavite Click & Go® adaptere iznad udubljenja na postolju i gurnite sedište u udubljenje. Adapteri će kliknuti uz zvučni klik.

**UPOZORENJE!** Uvek se pobrinite da je Vaš Click & Go® adapter za nosiljku pravilno povezan pre upotrebe kolica!

Da biste skinuli proizvod, obema rukama povucite levu i desnu rezu Click & Go® adaptera na nosiljci naviše i izvucite sedište iz postolja.

AR التعليمات

الملحق

السريّر المتنقل

الاتجاهات المسموح بها

المواجهة للخلف فقط



كيفية الربط/التحرير

للربط، ضع محولات Click & Go® فوق تجاويف الهيكل، ثم ادفعي وحدة المقعد إلى داخل التجويّف. ستصدر المحولات صوت طقطقة مسموعًا.

**تحذير!** احرص دائمًا على توصيل محول Click & Go® الخاص بالسريّر المتنقل بشكل تام قبل استخدام عربة الأطفال.

للتحرير، استخدم كلتا اليدين لسحب الزناد الأيسر والأيمن لمحول Click & Go® على السريّر المتنقل، ثم اسحب السريّر المتنقل إلى خارج الهيكل.



Postavljanje
<b>Kengur nosiljka</b>
Dozvoljeni pravci
Samo unazad

Kako da postavite/skinete proizvod
Sledite uputstva iz korisničkog uputstva za kengur nosiljku

الملحق
<b>حامل الأطفال الرضع</b>
الاتجاهات المسموح بها
المواجهة للخلف فقط

كيفية الربط/التحرير
يرجى اتباع التعليمات الواردة في دليل المستخدم لحامل الأطفال الرضع الخاص بك

## 5.6. Podešavanje sedišta

### 5.6.1. Podešavanje nagiba naslona

**UPOZORENJE!** Kada podešavate ugao sedišta, uvek vodite računa da je mehanizam za blokiranje naslona pravilno zaključan pre upotrebe kolica.

Ugao naslona možete da podesite u četiri različite pozicije. Ugao sedišta se može podesiti tako da sedište na postolju bude okrenuto unapred ili unazad.

## 5.6 ضبط مُسند المقعد

### 5.6.1 ضبط زاوية الإمالة

**تحذير!** عند تعديل زاوية المقعد، تأكد دائماً من أن آلية إقفال الإمالة قد أفلتت بشكل مناسب قبل استخدام عربة الأطفال.

يمكن تعديل زاوية الإمالة لأربع أوضاع مختلفة. يمكن تعديل زاوية المقعد مع المقعد إلى الأمام أو المؤخرة بمواجهة الهيكل.

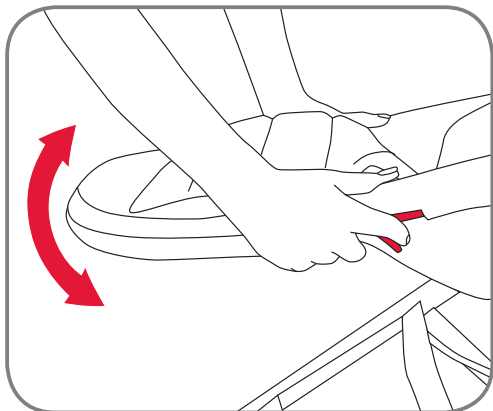

Da biste podesili ugao sedišta, obema rukama se uhvatite za donju šipku sedišta i kažiprstom obe ruke povucite regulator naslona ka dole kako biste odblokirali sedište. Tada možete da podesite ugao i da pustite regulatore naslona.

### 5.6.2. Podešavanje visine pojasa

Pojas možete podesiti u dve različite visine. Uvek vodite računa da ste podesili odgovarajuću visinu za dete koje se nalazi u kolicima.

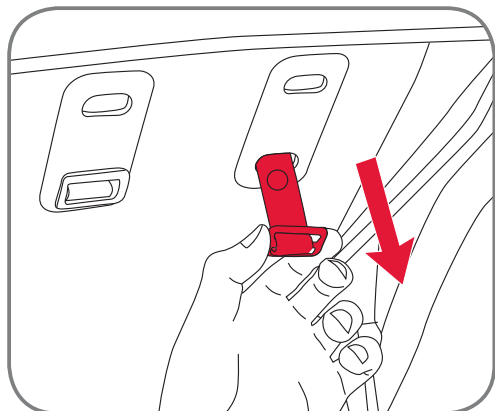

Pobrinite se da kopča bude otkopčana i da pojas za struk nije povezan sa ramenim pojasom. Takođe vodite računa da je dugme koje vezuje uloške za ramena na pojas otkopčano. Izvucite pojas i prebacite ga iza naslona za leđa

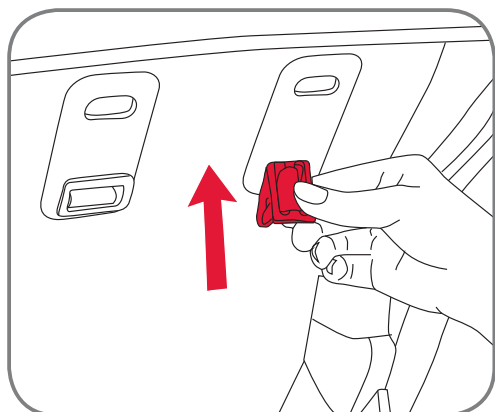

Okrenite spojnicu za 90 stepeni i provucite je kroz rupu na pojasu naslona kao što je prikazano na slici

لضبط زاوية المقعد ضع كلتا اليدين على الأنبوب السفلي من وحدة المقعد واستخدم السبابة اليسرى واليمنى لسحب ضابط الإمالة لأسفل لإلغاء قفل المقعد. ثم يمكنك تعديل الزاوية وتحرير ضوابط الإمالة.

### 5.6.2 ضبط ارتفاع حزام المقعد

يمكن ضبط حزام الربط بارتفاعين مختلفين. تأكد دائماً من ضبط الارتفاع الصحيح للطفل الذي يشغل المقعد.

لضبط ارتفاع حزام الربط، تأكد من فتح الإبزيم وأن لسان حزام الخصر تم فصله من لسان حزام الأكتاف. تأكد أيضاً من أن الزر الذي يربط منصات الكتف بحزام الربط مفتوح. اسحب حزام الربط للخارج بخلف مسند الظهر

أدر مشبك التثبيت 90 درجة ثم ادخله عبر فتحة حزام الربط في مسند الظهر كما هو موضح بالصورة

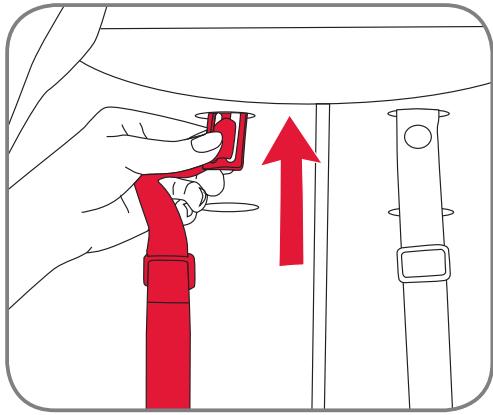

Provucite spojnicu pojasa kroz prednju stranu naslona  
Provucite spojnicu pojasa kroz rupu druge visine na pojasu ka zadnjem delu naslona

قم بإخراج مثبت حزام الربط من الجزء الأمامي لمسند الظهر  
قم بدفع مثبت حزام الربط عبر فتحة الارتفاع التالي باتجاه الجزء الخلفي لمسند الظهر

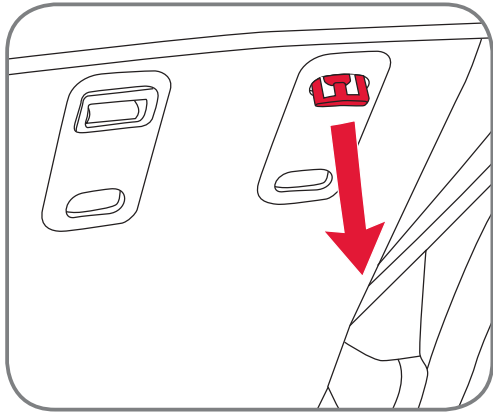

Ponovo provucite spojnicu pojasa kroz rupu

اسحب مثبت حزام الربط من خلال الفتحة مرة أخرى

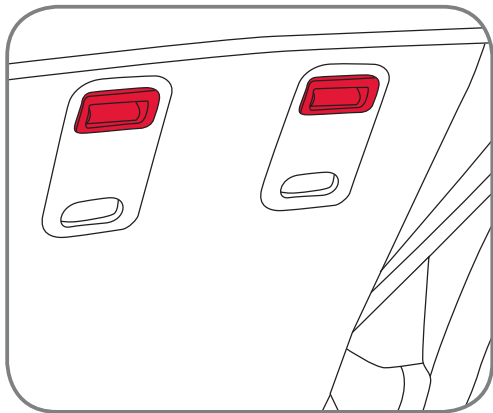

Pobrinite se da je spojnicu pojasa ponovo okrenuta za 90 stepeni tako da pravilno drži pojas kao što je prikazano na slici

تأكد من إدارة مثبت حزام الربط 90 درجة مرة أخرى، حتى تثبت حزام الربط بشكل ملائم كما هو موضح بالصورة.

Pobrinite se da ponovo pravilno postavite uloške za ramena uključujući i dugme kako biste ih pričvrstili za pojas.

تأكد من تركيب منصات الكتف مرة أخرى بشكل ملائم بما في ذلك زر تأمينهم في حزام الربط.

**5.6.3. Podešavanje oslonca za stopala**

Da biste podesili oslonac za stopala, obema rukama uhvatite oslonac za stopala i kažiprstom pritisnite dugme za regulaciju kako biste odblokirali oslonac za stopala.

Zatim podesite ugao i prstom otpustite dugme za regulaciju. Vodite računa da je oslonac za stopala pravilno zaključan.

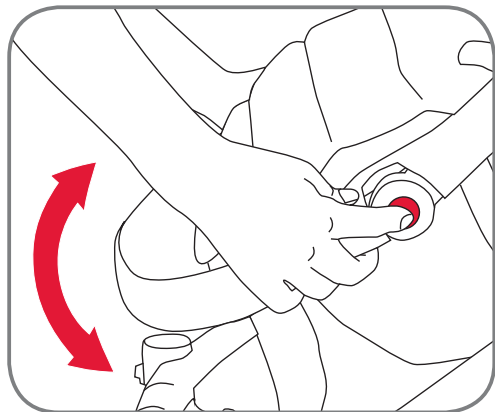

Oslonac za stopala može biti nedovoljno visok za visoku decu. U tom slučaju možete pomeriti oslonac za stopala unapred i dete može da osloni stopala na prednji branik kolica. Ovo je jedino izvodljivo ukoliko je sedište okrenuto unapred.

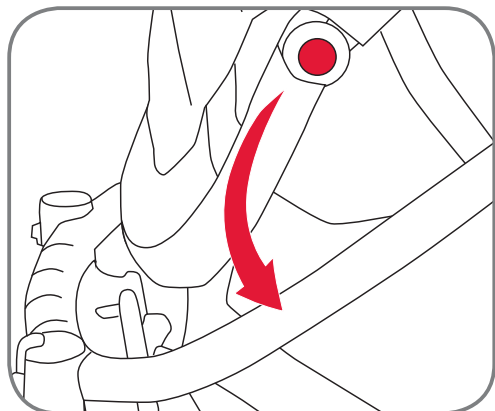
**5.6.4. Otvaranje branika**

Branik se može otvoriti sa obe strane sedišta. Da biste otvorili branik, samo pritisnite dugme ispod spojnice za sedišta i povucite ga da bi se otvorio.

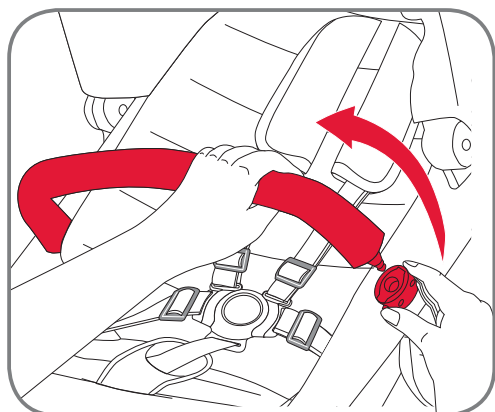
**5.6.3 ضبط مسند القدمين**

لضبط مسند القدمين ضع كلتا اليدين على جانبي مسند القدمين وادفع بزر الضابط باستخدام السبابة لإلغاء قفل مسند القدمين ثم عدل الزوايا وارفح سباتك. تأكد من أن أقفال مسند القدمين في المكان

بالنسبة للأطفال طويلي القامة، يجب أن يكون طول مسند القدمين قصير الطول. يمكنك في هذه الحالة ضبط مسند القدمين أكثر من هذا وتجعل طفلك يضع قدميه فوق العارضة في الجزء الأمامي من العربة. وهذا يمكن فقط في حالة مواجهة وحدة المقعد للاتجاه الأمامي.

**5.6.4 فتح عارضة المصد**

تفتح عارضة المصد في كلا الاتجاهين من وحدة المقعد. لفتح عارضة المصد، فقط اضغط على الزر أسفل الموصل لوحد المقعد واسحب للفتح.

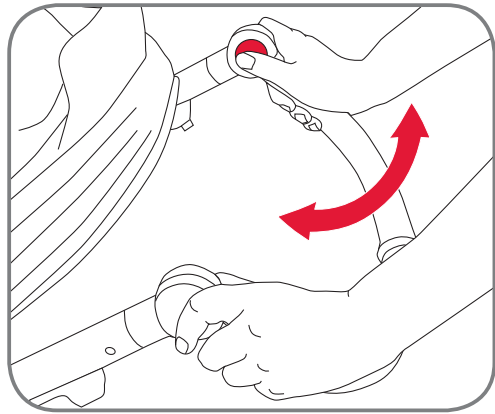

## 5.7. Podešavanje ručke

Da biste podesili ručku, obema rukama uhvatite ručku i palcem pritisnite dugme za regulaciju ručke kao što je prikazano na slici.

Zatim podesite ručku i otpustite dugme.

Pobrinite se da je ručka bezbedno zaključana pre upotrebe kolica.

## 5.7 ضبط المقبض

لضبط المقبض، ضع كلتا اليدين على جانبي المقبض كما هو موضح واضغط على زر ضبط المقبض باستخدام إبهامك.

ثم عدل المقبض وحرر الزر  
تأكد من أن المقبض مغلق جيدًا قبل استخدام عربة الطفل.

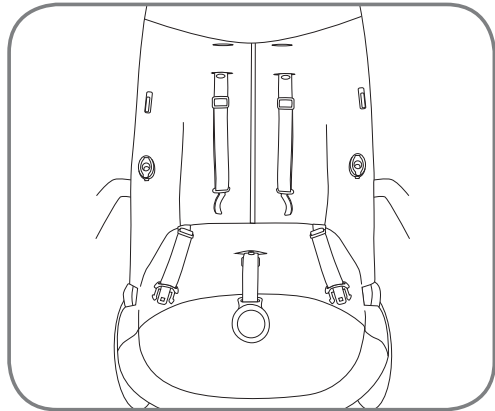

## 5.8. Postavljanje i uklanjanje sedišta u boji

Da biste postavili sedište u boji, uradite sledeće:

Uklonite branik i odvežite pojas sedišta. Vodite računa da su rameni pojasevi provučeni kroz rupu na pojasu za odgovarajuću visinu (pogledajte odeljak za podešavanje sedišta)

## 5.8 تركيب وإزالة الحقيبة الملونة

لتركيب الحقيبة الملونة:

قم بإزالة عارضة المصد وفك حزام الربط من وحدة المقعد. تأكد من أحزمة الأكتاف تسلك المسار الصحيح للارتفاع داخل فتحات حزام الربط (راجع ضبط المقعد للمزيد من المساعدة)

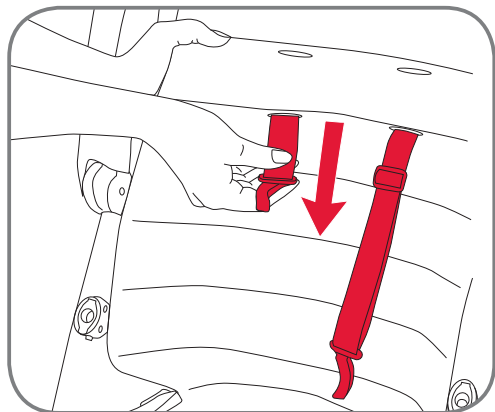

Provucite ramene pojaseve (levi i desni) kroz odgovarajuće otvore za ramene pojaseve koji se nalaze na ulošku za sedište.

أدخل أحزمة الأكتاف (اليسرى واليمنى) عبر الفتحات الصحيح لحزام الكتف على وسادة المقعد.

RS Uputstvo za korišćenje

Povucite pojas za prepone kroz rupu koja se nalazi na površini uloška za sedište.

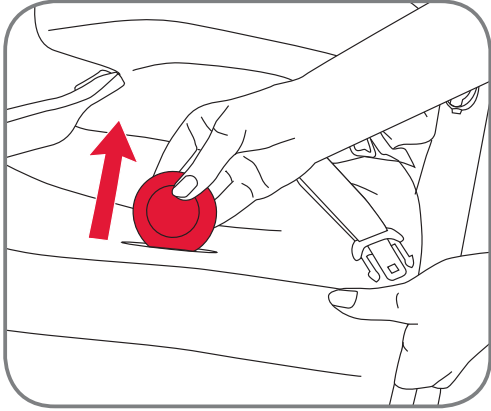

Navucite uloške za ramena na ramene pojaseve. Na svakom ulošku za ramena se nalazi žabica sa unutrašnje strane užeg kraja. Pobrinite se da je žabica postavljena na zadnjem delu uloška za ramena tako da može da se uklopi u dugme koje se nalazi na vrhu ramenog pojasa. Ovo treba uraditi i na levom i na desnom ramenom pojasu.

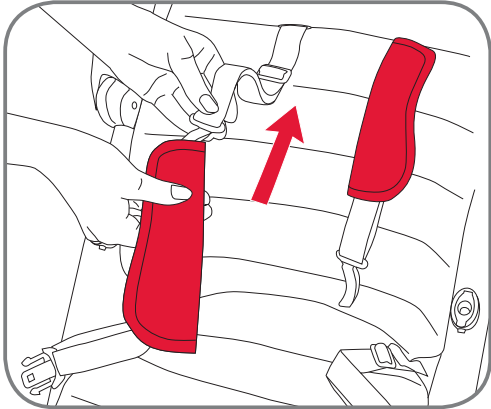

Zatvorite dugme koje se nalazi između uloška za rame i ramenog pojasa. Ovo treba uraditi i na levom i na desnom ramenom pojasu.

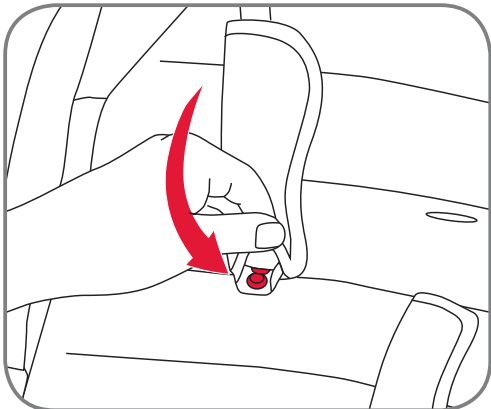

AR التعليمات

أدخل إبزيم حزام الساقين عبر الفتحة فوق سطح وسادة المقعد

مرر وسائد الكتف عبر أحزمة الكتف. مثبت بكل وسادة كتف إبزيم ضغط على جانب النهاية الضيقة. تأكد من أن إبزيم الضغط موجود خلف وسادة الكتف بحيث يمكن أن تدخل في الزر الموجود أعلى حزام الكتف يجب تنفيذ هذا لوسادتي الكتف اليمنى واليسرى

اغلق الزر الموجود بين وسادة الكتف وحزام الكتف. يجب تنفيذ هذا لوسادتي الكتف اليمنى واليسرى



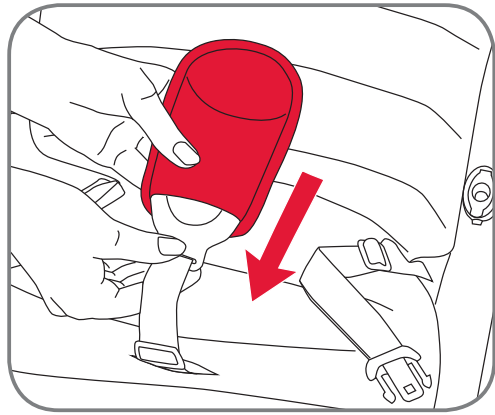

Navucite kopču na pojas za prepone.

حرك إبزيم الحزام عبر حزام الساقين

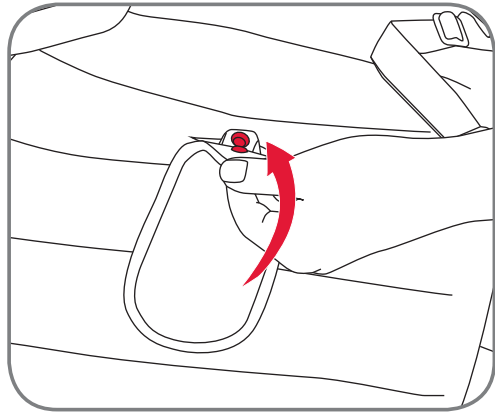

Zatvorite žabicu sa zadnje strane na donjem delu pojasa za prepone i pobrinite se da je povezana sa pojasom za prepone.

اغلق إبزيم الضغط داخل النهاية السفلى من وسادة الساقين وتأكد من اتصالها بحزام الساقين

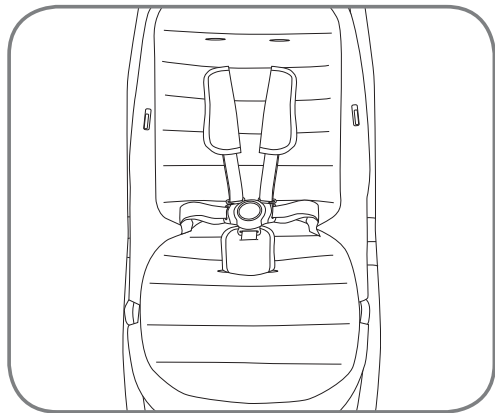

Pobrinite se da sedište izgleda kao na slici gde su uložak za ramena, za sedište i za prepone uklopljeni.

تأكد من أن المقعد يبدو كما هو موضح في الصورة مع تجميع وسادات الأكتاف ووسادة المقعد ووسادة القدمين.

**RS** Uputstvo za korišćenje

Utaknite levi i desni jezičak spojnice nosiljke u otvore na sedištu. Pobrinite se da nosiljka klikne sa obe strane uz zvučni klik.

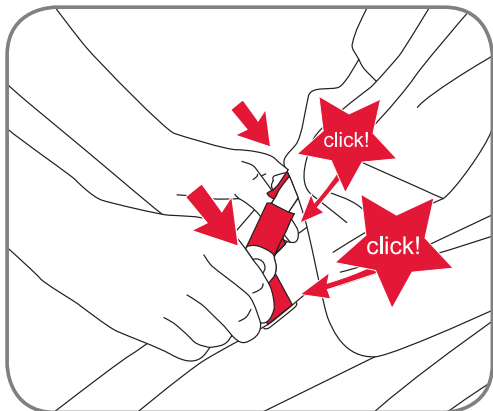

**AR** التعليمات

حرك ألسنة الموصل اليمنى واليسرى للمظلة داخل فتحات المقعد. تأكد من سماع صوت طفقة المظلة على كلا الجانبين

Zatvorite patent zatvarač počevši od desne strane sedišta da biste postavili nosiljku.

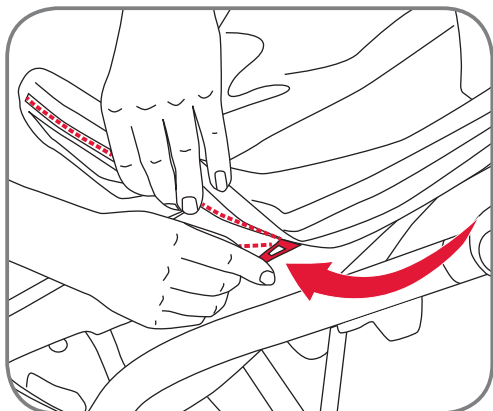

اغلق السحاب لتركيب المظلة، بدءاً من الجانب الأيمن لوحدة المقعد

Uzмите umetak za korpu i utaknite ga u otvore sa leve i desne strane korpe kao što je prikazano na slici.

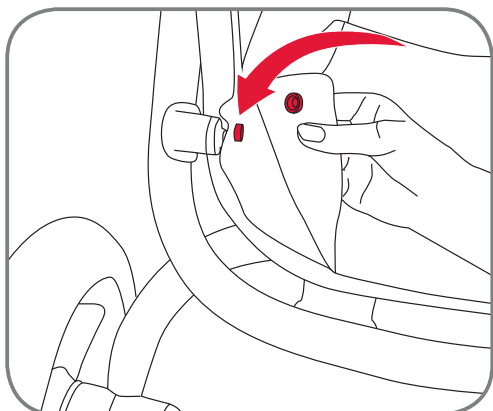

أشبك حشوة السلة بالأزرار الموجودة على يمين ويسار السلة كما هو موضح بالصورة

Da biste uklonili sedišta u boji, obavite navedene radnje obrnutim redosledom.

لإزالة الحقيبة الملونة، قم بتنفيذ الإجراءات المذكورة أعلاه ولكن بترتيب عكسي.

## 5.9. Vezivanje pojasa detetu

## 5.9 ربط حزام المقعد لطفلك

**UPOZORENJE!** Uvek koristite pravilno pričvršćen i prilagođen pojas!

**تحذير!** احرص دائماً على استخدام الأحزمة بعد تركيبها وضبطها بشكل صحيح!

**UPOZORENJE!** Uvek koristite i pojas za prepone i pojas za struk!

**تحذير!** استخدم دائماً إبزيم حزام الساقين مع حزام الخصر!

**Da biste zavezali pojas, uradite sledeće:**

- Provučite jezičak kopče ramenog pojasa kroz jezičak pojasa za struk i utaknite ga u kopču.

**Da biste podesili pojas, uradite sledeće:**

- Podesite pojas tako što ćete pomerati regulatore na pojasu za ramena i struk do željene dužine.

**OPREZ!** Prilikom svake promene položaja deteta ponovo podesite pojas.

**Da biste odvezali pojas, uradite sledeće:**

- Pritisnite dugme na kopči i izvucite pojas za struk i ramena iz kopče.

**لغلق حزام المقعد:**

- مرر لسان إبزيم حزام الكتف عبر لسان حزام الخصر ثم اضغط إدخاله في الإبزيم.

**لضبط حزام المقعد:**

- اضبط حزام الربط من خلال تحريك مشابك الضابطة الموجودة على حزام الأكتاف والخصر للطول المطلوب.

**تنبيه!** احرص على إعادة ضبط الأحزمة عند تغيير وضع مقعد الطفل.

**لفتح حزام المقعد:**

- اضغط الزر الموجود فوق الإبزيم وحرر أحزمة الخصر والأكتاف من الإبزيم.

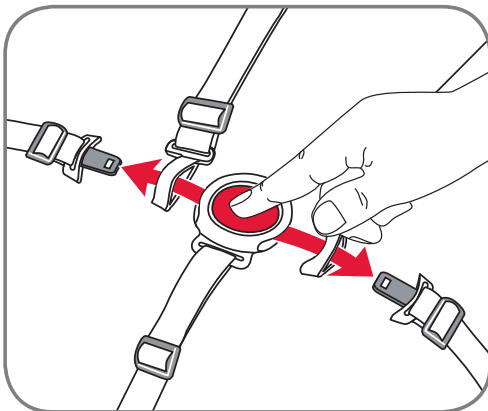
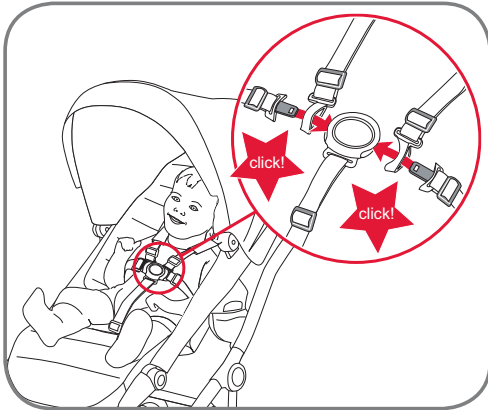

**5.10. Postavljanje navlake za noge**

Navucite navlaku za noge preko oslonca za stopala kao što je prikazano na slici.

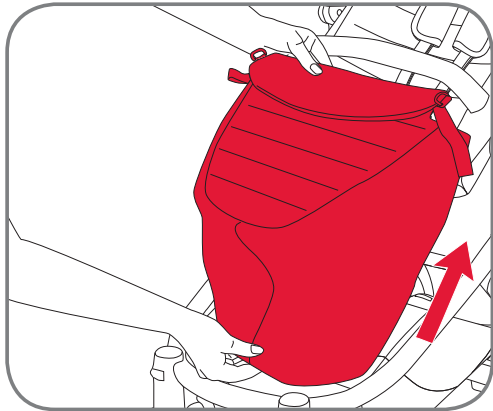

Obavijte čičak traku oku branika i provucite je kroz metalni prsten kako biste zatvorili navlaku za noge.

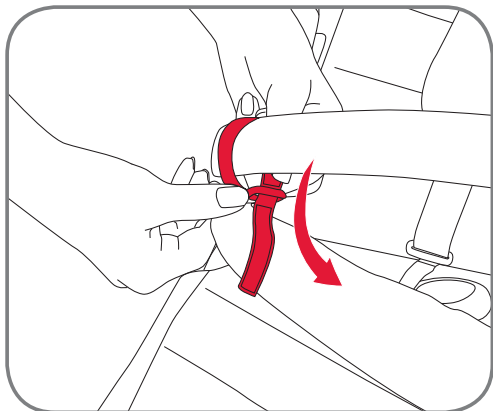
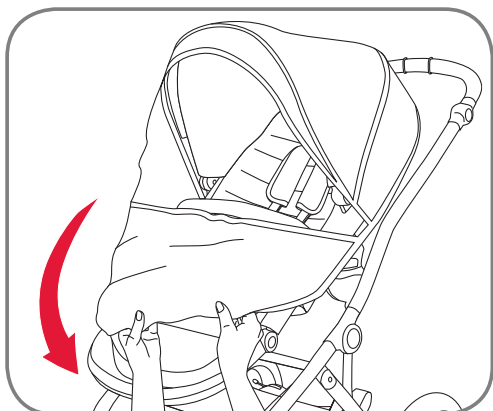
**5.11. Postavljanje navlake za kišu****5.10 ربط المنزرة**

حرك المنزرة فوق مسند القدمين كما هو موضح في الصورة

مرر حزام Velcro حول عارضة المصد ومرره عبر الحلقة المعدنية لإغلاق المنزرة

**5.11 تركيب واقي المطر**

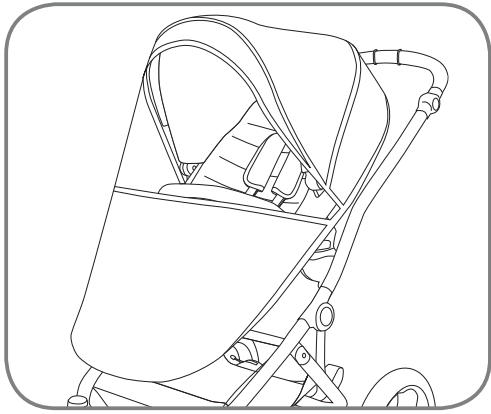

### 5.12. Pritisak u zadnjim gumama

**UPOZORENJE!** Vodite računa da pritisak u zadnjim gumama uvek bude adekvatan! Maksimalna vrednost pritiska u zadnjim gumama iznosi 1,7 bara (25 psi).

### 5.12 ضغط الإطار الخلفي

**تحذير!** تأكد دومًا من تعبئة الإطارات بضغط الهواء الصحيح! أقصى ضغط للهواء للإطارات الخلفية هو 1.7 بار (25 رطل للبوصة المربعة).

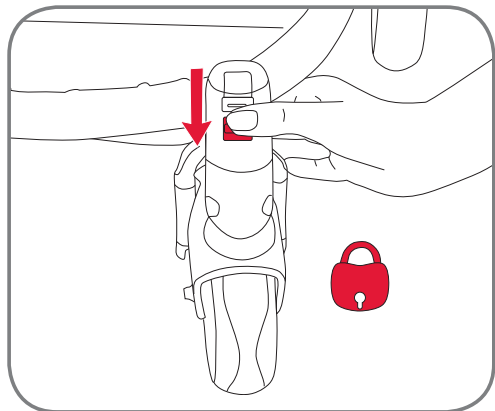

### 5.13. Blokiranje rotacije i brzo otpuštanje prednjih točkova

Uvek blokirajte funkciju rotacije na prednjim točkovima kada se nalazite na neravnoj površini.

### 5.13 القفل الدوار والتحرير السريع للإطار الأمامي

دائمًا غلق وظيفة الدوران للإطارات الأمامية عندما تكون فوق أرض خشنة أو فوق سطح غير مستوي.

**RS** Uputstvo za korišćenje

Da biste otpustili prednju blokadu rotacije, pomerite dugme za blokadu rotacije naviše i točkovi će moći da se rotiraju.

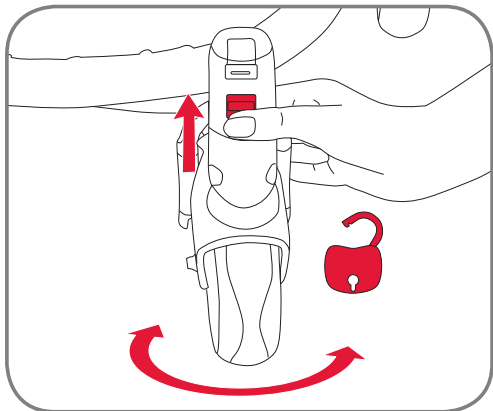

Da biste otpustili prednje točkove, pritisnite dugme za otpuštanje prednjih točkova i uklonite točak.

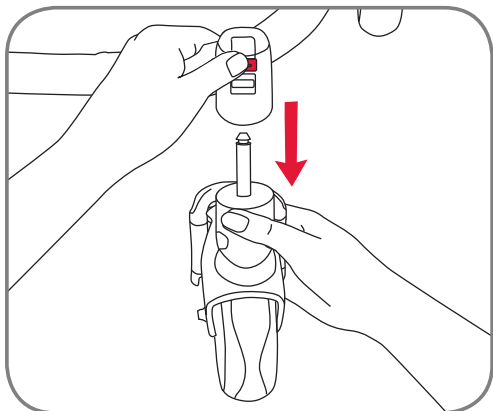

**5.14. Brzo otpuštanje zadnjih točkova**

Da biste otpustili zadnje točkove, u isto vreme pritisnite dugme i izvucite točak kao što je prikazano na slici.

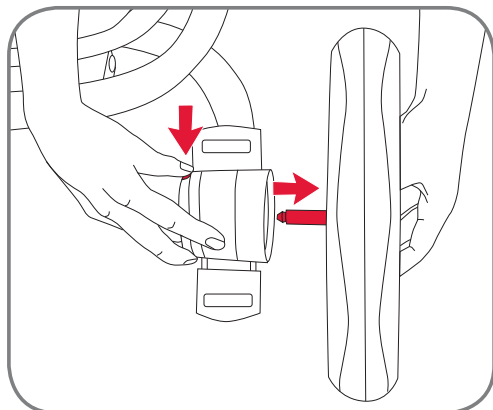

**AR** التعليمات

ولتحرير قفل الدوران الأمامي، ادفع زر قفل الدوران للأمام وستحرر الإطارات للدوران.

لتحرير الإطارات الأمامية، اضغط على زر تحرير الإطار الأمامي وقم بنزع الإطار

**5.14 التحرير السريع للإطار الخلفي**

لتحرير الإطارات الخلفية، اضغط على الزر كما هو موضح في الصورة واسحب باتجاه الخارج الإطار في نفس الوقت.

## 6. Zaštita od krađe sa code-no.com

Vaša Britax affinity kolica su opremljena sa jedinstvenim code-no.com dodatkom. Ovaj dodatak i broj se nalaze na zadnjoj osovini između točkova na posebnoj nalepnici na kojoj piše "THEFT PROTECTION" (ZAŠTITA OD KRAĐE).

CODE-No.com identifikuje proizvode pomoću sistema za kodiranje proizvoda na mreži, štiti od krađe i omogućava korisnicima da pronađu izgubljenu imovinu. Aktiviranjem CODE broja Vaših Britax affinity kolica na internet portalu CODE-No.com, registrujete se kao zakoniti vlasnik Vaših kolica. Kada ih pronađe, kompanija diskretno i lako vraća izgubljene proizvode koji su bili registrovani na portalu CODE-No.com na originalnu lokaciju. Anonimnost vlasnika je stalno zagarantovana. Sistem omogućava svima da provere status CODE broja, čime se ometa nelegalna prodaja ukradenih proizvoda, što registrovanog vlasnika preventivno štiti od krađe.

## 6. الحماية ضد السرقة مع code-no.com

يأتي منتج Britax affinity مزود ببطاقة فريدة من code-no.com. يمكن إيجاد تلك البطاقة والرقم على العمود الخلفي العابر بين العجلات فوق ملصق خاص معنون "الحماية ضد السرقة".

يتعرف code-no.com على المنتجات بمساعدة نظام ترميز للمنتجات عبر الإنترنت، والذي يحمي ضد السرقة ويساعد على إعادة المنتجات المفقودة إلى أصحابها. عند تفعيلك للكود الخاص بمنتجك من Britax affinity عبر بوابة الإنترنت CODE-No.com، أنت تسجل نفسك كمالك شرعي لعربة الأطفال هذه. بالنسبة للمنتجات المفقودة والتي تم تسجيلها عبر CODE-No.com، يتم إعادتها بسهولة وسرية من خلال الشركة لأصحابها الأصليين عند العثور عليها. تحفظ سرية هوية المالك في جميع الأوقات. يجعل النظام من الممكن لأي شخص القيام بفحص حالة باستخدام رقم الكود، مما يجعل بيع المنتجات المسروقة أمرًا صعبًا، وبذلك تزويد المالك المُسجل بحماية وقائية ضد السرقة.

## 7. Čuvanje Vaših Britax affinity kolica

Proizvod treba redovno proveravati i čistiti.

- Redovno proveravajte da li su se pojavila oštećenja na svim važnim delovima. Pobrinite se da mehaničke komponente pravilno funkcionišu.
- Redovno proveravajte da li su svi šrafovi, nitne, zavrtnji i ostali pričvršćivači zategnuti.
- Nemojte koristiti mazivo ili ulje za podmazivanje kolica – koristite sprej na bazi silikona.
- Previše težak teret, nepravilno sklapanje ili upotreba neodobrenih dodataka može da ošteti ili upropasti kolica.
- Ne stavljajte teret teži od 4 kg u korpu za artikle.
- Sklopljena kolica držite isključivo u dobro provetrenim prostorijama kako bi se sprečila pojava buđi.
- Držite kolica dalje od direktne sunčeve svetlosti, tekstil može da izbledi.
- Ne koristite kolica ukoliko su delovi iskrivljeni, pohabani ili polomljeni. Kolica popravljajte u servisu za popravku ili kontaktirajte Britax korisnički servis.

### Uputstva za održavanje

Navlaka i prekrivač za sedište se mogu čistiti sunderom natopljenim u rastvoru sapunice.



## 7. العناية بمنتج Britax affinity

يجب فحص المنتج وتنظيفه بشكل منتظم.

- قم بفحص الأجزاء الهامة بحثًا عن التلف. يجب التأكد من أن المكونات الميكانيكية تعمل بشكل سليم.
- يجب التأكد بشكل منتظم من أن كافة البراغي والمسامير ومسامير التثبيت وأدوات التثبيت الأخرى محكمة الربط.
- يجب عدم استخدام الشحم أو الزيت للتزييت - يجب استخدام رذاذ يعتمد على السيليكون.
- قد يؤدي استخدام حمل ثقيل للغاية أو الطي غير الصحيح أو استخدام ملحقات غير معتمدة إلى تلف عربات الأطفال أو تدميرها.
- يجب عدم وضع ما يزيد على 4 كجم في سلة التسوق مطلقًا.
- يُرجى الاحتفاظ بعربة الأطفال المطوية في منطقة جيدة التهوية فقط لتجنب تعرضها للعفن الفطري.
- يجب وضع عربة الأطفال بعيدًا عن ضوء الشمس المباشر، لأن النسيج القماشى يمكن أن يبهت.
- يجب عدم استخدام عربة الأطفال إذا تعرضت الأجزاء للثني أو التآكل أو الكسر. يجب إصلاح عربة الأطفال بمعرفة خدمة إصلاح أو بالاتصال بخدمة عملاء Britax.

### تعليمات العناية

يمكن تنظيف غطاء المقعد والغطاء باستخدام قطعة من الإسفنج مع الماء الدافئ والصابون.











**BRITAX RÖMER  
Kindersicherheit GmbH**

Blaubeurer Straße 71  
D-89077 Ulm  
Deutschland

T.: +49 (0) 731 9345-199  
F.: +49 (0) 731 9345-210  
E.: [service.de@britax.com](mailto:service.de@britax.com)  
[www.britax.eu](http://www.britax.eu)

**BRITAX EXCELSIOR LIMITED**

1 Churchill Way West  
Andover  
Hampshire SP10 3UW  
United Kingdom

T.: +44 (0) 1264 333343  
F.: +44 (0) 1264 334146  
E.: [service.uk@britax.com](mailto:service.uk@britax.com)  
[www.britax.eu](http://www.britax.eu)

**BRITAX Nordiska Barn AB**

Carlskatan 12A  
SE-211 20 Malmö  
Sweden

T.: +46 (0) 479 190 00  
E.: [info.se@britax.com](mailto:info.se@britax.com)  
[www.britax.se/www.brio.net](http://www.britax.se/www.brio.net)