 0 kg – 13 kg

**britax**

# BABY-SAFE PLUS II BABY-SAFE PLUS SHR II

Упътване за употреба  
Instrucțiuni de utilizare  
Kullanım Kılavuzu

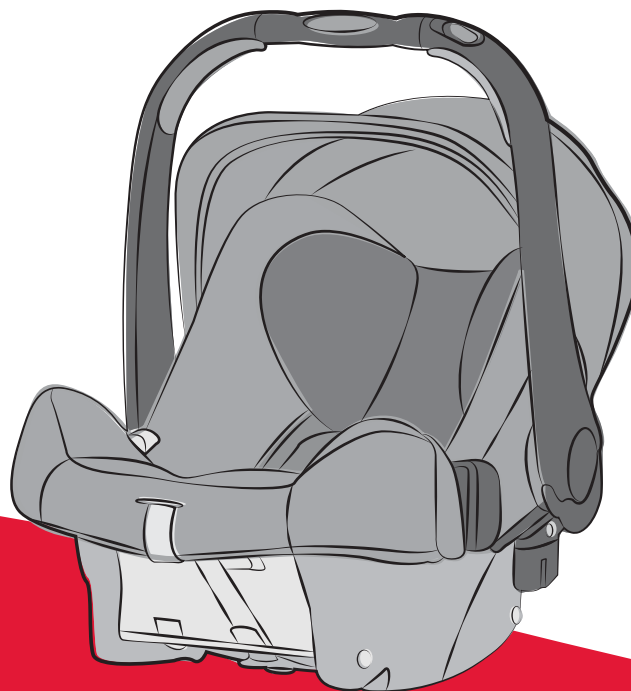

BG

RO

TR

# BABY-SAFE plus II \*



# BABY-SAFE plus SHR II \*



BG

Инструкция за ползване

## Инструкция за ползване

Радостни сме, че нашата **BABY-SAFE plus II / BABY-SAFE plus SHR II** може безопасно да придружи Вашето дете през първите месеци от живота му.

За да може правилно да предпазва Вашето дете **BABY-SAFE plus II / BABY-SAFE plus SHR II** трябва непременно да се ползва и монтира така, както е описано в тази инструкция.

Моля, съхранявайте инструкцията за ползване така, че винаги да Ви е под ръка в предвиденото за това джобче на детската седалка.

Ако имате още въпроси по отношение на ползването, моля обърнете се към нас.

BRITAX RÖMER Kindersicherheit GmbH  
Britax Excelsior Ltd.

\*Тази Инструкция за ползване е валидна за модела с и без адаптор за системата за пътуване . Разликите в употребата са описани отделно:

без адаптор за системата за пътуване

**BABY-SAFE plusII**

с интегриран адаптор за системата за пътуване

**BABY-SAFE plus II**

## Instrucțiuni de utilizare

Ne bucurăm că produsul nostru **BABY-SAFE plus II / BABY-SAFE plus SHR II** îl poate însoți pe copilul dumneavoastră în primele sale luni de viață.

Pentru a-l putea proteja corespunzător pe bebelușul dumneavoastră, **BABY-SAFE plus II / BABY-SAFE plus SHR II** trebuie utilizat și montat în mod obligatoriu conform descrierilor noastre din prezentele instrucțiuni.

Vă rugăm să păstrați instrucțiunile de utilizare permanent la îndemână în compartimentul proiectat în acest scop de la nivelul scaunului pentru copii.

În cazul în care aveți întrebări suplimentare privind utilizarea, vă rugăm să ne contactați.

BRITAX RÖMER Kindersicherheit GmbH

Britax Excelsior Ltd.

\*Prezentele instrucțiuni de utilizare sunt aplicabile pentru modelul cu și fără adaptorul sistemului de transport. Diferențele de utilizare sunt prezentate distinct:

fără adaptorul sistemului de transport  
**BABY-SAFE plus II**

cu adaptor integrat al sistemului de transport  
**BABY-SAFE plus SHR II**

## Kullanım Kılavuzu

**BABY-SAFE plus II / BABY-SAFE plus SHR II**'nin çocuğunuza ilk aylarında güvenli bir şekilde eşlik etmesinden mutluluk duyuyoruz.

Bebeğinizin doğru bir şekilde korunması için, **BABY-SAFE plus II / BABY-SAFE plus SHR II**'nin mutlaka bu talimatta açıklanan şekilde kullanılması ve monte edilmesi gerekmektedir.

Bu kullanım kılavuzunu daima erişilebilir şekilde, çocuk koltuğunda bunun için öngörülmüş olan saklama gözündeki muhafaza edin.

Kullanım ile ilgili başka sorularınız olursa, lütfen firmamıza başvurun.

BRITAX RÖMER Kindersicherheit GmbH

Britax Excelsior Ltd.

\*Bu kullanım kılavuzu, Travel System ( Seyahat Sistemi) adaptörlü ve adaptörsüz model için geçerlidir. Kullanımdaki farklılıklar, özel olarak anlatılmaktadır:

Travel System (Seyahat Sistemi) adaptörü yok  
**BABY-SAFE plus II**

Entegre Travel System (Seyahat Sistemi) adaptörü var  
**BABY-SAFE plus SHR II**



**Съдържание**

<b>1. Предназначение</b>	<b>5</b>
<b>2. Ползване в превозното средство</b>	<b>11</b>
2.1 с триточковия колан на превозното средство (универсален)	15
<b>3. Осигуряване на Вашето бебе</b>	<b>17</b>
3.1 Регулиране на дръжката	21
3.2 Разхлабване на предпазните колани за раменете	25
3.3 Приспособяване на подложката за глава	25
3.4 Поставяне на предпазните колани на бебето	29
3.5 Опъване на коланите	31
3.6 По този начин бебето Ви е правилно осигурено	33
<b>4. Монтиране в превозното средство</b>	<b>33</b>
4.1 Закрепване на бебешката седалка посредством предпазните колани	37
4.2 Демонтиране на бебешката седалка	41
4.3 По този начин бебешката Ви седалка е монтирана правилно	43
<b>5. Употреба на сенника</b>	<b>47</b>
<b>6. Използване като система за пътуване</b>	<b>49</b>
6.1 Монтиране на бебешката седалка върху детската количка	51
6.2 Демонтаж на бебешката седалка от детската количка	55
<b>7. Употреба на принадлежностите</b>	<b>57</b>
<b>8. Инструкция за поддръжка</b>	<b>63</b>

## Cuprins

<b>1. Compatibilitate</b>	<b>6</b>
<b>2. Utilizarea în autovehicul</b>	<b>12</b>
2.1 cu centura cu fixare în 3 puncte a autovehiculului (universal)	16
<b>3. Asigurarea bebelușului dumneavoastră</b>	<b>18</b>
3.1 Reglarea mânerului	22
3.2 Slăbirea hamurilor	26
3.3 Reglajul tetierei	26
3.4 Prinderea în curele a bebelușului	30
3.5 Tensionarea centurilor	32
3.6 Astfel bebelușul dumneavoastră este asigurat corespunzător	34
<b>4. Montarea în autovehicul</b>	<b>34</b>
4.1 Prinderea în centuri a scaunului de copil	38
4.2 Demontarea scaunului pentru copil	42
4.3 În acest mod scaunul dumneavoastră de copil este montat corespunzător	44
<b>5. Utilizarea parasolarului</b>	<b>48</b>
<b>6. Utilizarea ca sistem de transport</b>	<b>50</b>
6.1 Montarea scaunului pentru copii pe un cărucior	52
6.2 Demontarea scaunului pentru copii de pe cărucior	56
<b>7. Utilizarea accesoriilor</b>	<b>58</b>
<b>8. Instrucțiuni de întreținere</b>	<b>64</b>
8.1 Întreținerea închizătorii centurii	66
8.2 Curățare	70

## İçindekiler

<b>1. Uygunluk</b>	<b>6</b>
<b>2. Araç içinde kullanım</b>	<b>12</b>
2.1 Aracın 3-noktadan bağlantılı emniyet kemeri ile (üniversal)	16
<b>3. Bebeğinizin emniyete alınması</b>	<b>18</b>
3.1 Taşıyıcı kolun ayarlanması	22
3.2 Omuz kemerlerinin gevşetilmesi	26
3.3 Baş desteğinin ayarlanması	26
3.4 Kemerin bağlanması	30
3.5 Kemerlerin gerilmesi	32
3.6 Doğru uygulamayla bebeğiniz güvende	34
<b>4. Araç içinde montaj</b>	<b>34</b>
4.1 Bebek koltuğunun emniyet kemeri ile bağlanması	38
4.2 Bebek koltuğunun çıkartılması	42
4.3 Bebek koltuğunuz bu şekilde doğru monte edilmiştir	44
<b>5. Güneşliğin kullanılması</b>	<b>48</b>
<b>6. Travel System (Seyahat Sistemi) olarak kullanım</b>	<b>50</b>
6.1 Bebek koltuğunun bir bebek arabasına takılması	52
6.2 Bebek koltuğunun bebek arabasından çıkartılması	56
<b>7. Aksesuarların kullanılması</b>	<b>58</b>
<b>8. Bakım talimatı</b>	<b>64</b>
8.1 Kemer kilidinin bakımı	66



8.1	Поддържане на закопчалката на колана	65
8.2	Почистване	69
8.3	Сваляне на калъфа	71
8.4	Поставяне на калъфа	75
<b>9.</b>	<b>Инструкции за третиране като отпадък</b>	<b>75</b>
<b>10.</b>	<b>Седалки за по-големи деца</b>	<b>77</b>
<b>11.</b>	<b>2 години гаранция</b>	<b>77</b>
<b>12.</b>	<b>Гаранционна карта / Предавателен контролен лист</b>	<b>84</b>

## 1. Предназначение

Разрешително

**BABY-SAFE plus II / BABY-SAFE plus SHR II** е разрешен за два различни начина на приложение:



**като детска седалка, вградена в превозното средство**

- Детската седалка за автомобил е оразмерена, изпитана и разрешена за употреба съгласно изискванията на европейската норма за съоръжения за детската безопасност (ECE R44/04). Знакът за одобрение E (в кръг) и номерът на разрешителното се намират върху етикета на разрешителното (стикер върху детската седалка за автомобил).

8.3	Îndepărtarea husei .....	72
8.4	Așezarea husei .....	76
<b>9.</b>	<b>Indicații privind eliminarea ca deșeurii .....</b>	<b>76</b>
<b>10.</b>	<b>Scaunele următoare .....</b>	<b>78</b>
<b>11.</b>	<b>Garanție 2 ani .....</b>	<b>78</b>
<b>12.</b>	<b>Certificat de garanție / Fișă de verificare la predare .....</b>	<b>86</b>

## 1. Compatibilitate

### Aprobare

Produsul **BABY-SAFE plus II / BABY-SAFE plus SHR II** este aprobat pentru două modalități diferite de utilizare:



**ca scaun auto pentru copii montat  
în autovehicul**

- Scaunul auto pentru copii este conceput, verificat și aprobat conform cerințelor normei europene pentru dispozitivele de siguranță pentru copii (CEE R 44/04). Semnul distinctiv care atestă calitatea produsului E (într-un cerc) și numărul de înregistrare sunt aplicate pe eticheta de aprobare (eticheta autocolantă de pe scaunul auto pentru copii).

8.2	Temizlik .....	70
8.3	Kılıfın çıkartılması .....	72
8.4	Kılıfın takılması .....	76
<b>9.</b>	<b>İmha ile ilgili bilgiler .....</b>	<b>76</b>
<b>10.</b>	<b>Müteakip koltuklar .....</b>	<b>78</b>
<b>11.</b>	<b>2 yıl garanti .....</b>	<b>78</b>
<b>12.</b>	<b>Garanti kartı / Devir kontrolü .....</b>	<b>88</b>

## 1. Uygunluk

### İzin

**BABY-SAFE plus II / BABY-SAFE plus SHR II**'nin iki farklı kullanım şekline izin verilmektedir:



**Araca monte edilmiş durumda araç  
çocuk koltuğu olarak**

- Araç çocuk koltuğu, Avrupa Çocuk Emniyet Donanımları Standardı'na (ECE R 44/04) göre tasarlanmış, test edilmiş ve kullanımına izin verilmiştir. Test işareti E (bir daire içinde yazılı) ve izin numarası, izin sertifikası etiketinde yazılıdır (araç çocuk koltuğundaki etiket).

- Разрешителното става невалидно, в случай че направите някаква промяна по детската седалка за автомобил. Промени могат да се правят само от производителя.
- **BABY-SAFE plus II / BABY-SAFE plus SHR II** трябва да се използва изключително само за предпазването на Вашето дете в превозното средство или върху подходящата детска количка. В никакъв случай той не е подходящ за сядане или лягане в домашни условия или използване като играчка.

BRITAX /RÖMER Детска седалка за автомобил	Изпитание и разрешително съгласно ECE* R 44/04	
	Група	Телесно тегло
<b>BABY-SAFE plus II</b>	0+	до 13 кг
<b>BABY-SAFE plus SHR II</b>	0+	до 13 кг

\*ECE = Европейска норма за оборудване за безопасност



- Aprobarea expiră imediat ce modificați ceva la scaunul auto pentru copii. Modificările pot fi efectuate exclusiv de către producător.
- Produsul **BABY-SAFE plus II / BABY-SAFE plus SHR II** poate fi utilizat exclusiv pentru asigurarea copilului dumneavoastră la bordul autovehiculului sau pe căruciorul corespunzător. Acesta nu este compatibil în niciun caz pentru utilizarea la domiciliu ca scaun sau jucărie.

Britax /RÖMER Scaun auto pentru copii	Verificare și certificare conform CEE* R 44/04	
	Grupă	Greutate corporală
<b>BABY-SAFE plus II</b>	0+	până la 13 kg
<b>BABY-SAFE plus SHR II</b>	0+	până la 13 kg

\*ECE = norma europeană privind echipamentele de siguranță

- Araç çocuk koltuğunda herhangi bir değişiklik yapmanız durumunda resmi kullanım izni geçersiz kalır. Değişiklikleri sadece üretici firma yapabilir.
- **BABY-SAFE plus II / BABY-SAFE plus SHR II**, sadece çocuğunuzu aracın içinde emniyet altına almak amacıyla veya uygun bir bebek arabasına takılarak kullanılabilir. Hiçbir şekilde ev içerisinde ana kuşağı veya oyuncak olarak kullanılmamalıdır.

Britax / RÖMER araç çocuk koltuğu	ECE* R 44/04 uyarınca test edilerek onaylanmıştır	
	Grup	Vücut ağırlığı
<b>BABY-SAFE plus II</b>	0+	13 kg'a kadar
<b>BABY-SAFE plus SHR II</b>	0+	13 kg'a kadar

\*ECE = Avrupa Çocuk Emniyet Donanımları Standardı





като система за пътуване върху ходовата част на детска количка:

бебешката седалка е разработена и произведена като система за пътуване в съответствие със стандарта EN1888:2005-11.



от раждането до 13 кг

#### **BABY-SAFE plus II**

Адапторът за системата за пътуване "Тип А" може да се купува като принадлежност и просто се защраква отдолу в ръба на бебешката седалка

#### **BABY-SAFE plus SHR II**

Адапторът за системата за пътуване вече е интегриран в бебешката седалка.

Бибешката седалка може да се ползва като система за пътуване с всички ходови части на детски колички, които са оборудвани с адаптера "Тип А" и са разрешени за бебешките седалки Britax/RÖMER.



ca sistem de transport pe un șasiu de cărucior:

Scaunul pentru copii este conceput ca sistem de transport și este produs conform normei EN1888:2005-11.

A



pentru nou-născuți și copii de până la 13 kg

#### BABY-SAFE plus II

Adaptorul pentru sistemul de transport „tip A” este disponibil ca accesoriu și se atașează de jos pe marginea scaunului pentru copii

#### BABY-SAFE plus SHR II

Adaptorul pentru sistemul de transport este integrat deja în scaunul pentru copii.

Scaunul pentru copii poate fi utilizat ca sistem de transport cu toate șasiurile cărucioarelor, care sunt echipate cu adaptor de „tip A” și sunt aprobate pentru scaune pentru copii Britax/RÖMER.



Bir bebek arabası şasisi üzerinde Travel System (Seyahat Sistemi) olarak:

Bu bebek koltuğu, EN1888:2005-11 standardına uygun olarak Travel System (Seyahat Sistemi) olarak geliştirilmiş ve üretilmiştir.

A



Doğumdan itibaren 13 kg'a kadar

#### BABY-SAFE plus II

Travel System (Seyahat Sistemi) adaptörü "Tip A", aksesuar olarak temin edilebilir ve kolay bir şekilde bastırılarak alt taraftan bebek koltuğunun kenarına takılır

#### BABY-SAFE plus SHR II

Travel System (Seyahat Sistemi) adaptörü, bebek koltuğuna önceden entegre edilmiştir.

Bu bebek koltuğu, "A tipi" adaptör ile donatılmış ve Britax/RÖMER bebek koltuklarında kullanım için izin verilmiş olan tüm bebek arabası şasilerinde Travel System (Seyahat Sistemi) olarak kullanılabilir.

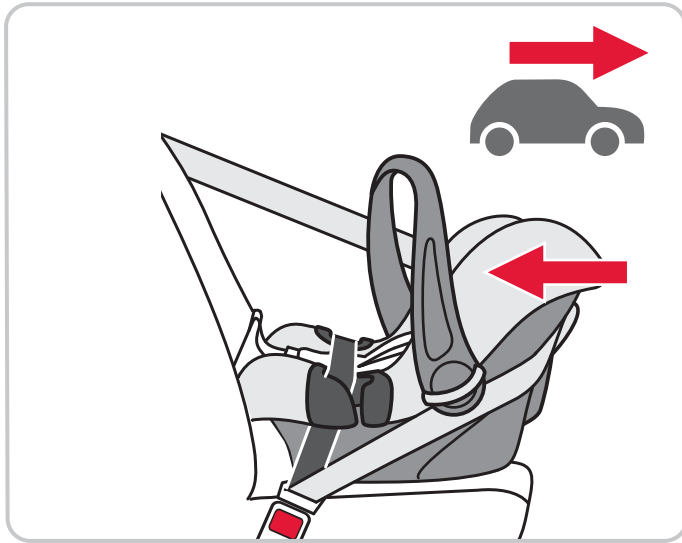

## 2. Ползване в превозното средство



Моля, обърнете внимание на указанията за ползване на системи за обезпечаване на деца в наръчника на превозното Ви средство.

**Опасност!** При произшествие възникват огромни сили. Никога не се опитвайте да обезпечавате дете в скута си посредством колана на автомобила или чрез държане в ръце.



**При всяко пътуване обезпечете Вашето дете в детската седалка за автомобили!**

Винаги поставяйте бебешката седалка обратно на посоката на движението върху седалката на превозното средство.

**Опасност!** Удряща върху бебешката седалка въздушна възглавница може тежко да нарани Вашето дете или дори да го убие.



**Не използвайте върху седалките на пътника с предна въздушна възглавница!**

При седалки със странични въздушни възглавници, моля обърнете внимание на указанията в наръчника на превозното средство.



## 2. Utilizarea în autovehicul



Vă rugăm să respectați indicațiile pentru utilizarea sistemelor de susținere pentru copii din manualul automobilului dumneavoastră.



**Pericol!** În caz de accident sunt eliberate forțe foarte mari. Nu încercați în nicio situație să asigurați un copil la dumneavoastră în brațe cu centura de siguranță sau prin strângere.



**La efectuarea oricăror deplasări, asigurați copilul dumneavoastră în scaunul auto pentru copii!**

În toate cazurile, asigurați scaunul pentru copii în direcția opusă celei de deplasare, pe scaunul autoturismului.

**Pericol!** Un airbag care este activat în dreptul scaunului de copil poate produce copilului dumneavoastră răni foarte grave sau chiar decesul.



**Nu utilizați scaunele pasagerului din dreapta cu airbag frontal!**

Pentru scaunele cu airbag-uri laterale, vă rugăm să respectați instrucțiunile din manualul vehiculului dumneavoastră.

## 2. Araç içinde kullanım



Lütfen araç el kitabınızdaki çocuk emniyet sistemlerinin kullanımı ile ilgili bilgileri dikkate alın.



**Tehlike!** Bir kaza durumunda aşırı kuvvetler oluşmaktadır. Çocuğunuzu, kesinlikle kucağınıza oturtarak emniyet kemeri ile veya sıkıça tutarak emniyet altına almayın.



**Çocuğunuzu, her sürüşte araç çocuk koltuğuna oturtun!**

Bebek koltuğunu, her zaman araç koltuğuna sürüş istikametinin tersi yönünde sabitleyin.

**Tehlike!** Bebek koltuğuna isabet eden bir hava yastığı çocuğunuzu çok ağır bir şekilde yaralayabilir ve hatta öldürebilir.



**Ön hava yastığına sahip ön yolcu koltuklarında kullanmayın!**

Yan hava yastığına sahip koltuklarda, lütfen araç el kitabınızdaki uyarıları dikkate alın.

**BABY-SAFE plus II / BABY-SAFE plus SHR II** е разрешен за три различни вида на вграждане:



с 3-точковия колан на превозното средство (универсален)

или допълнен с принадлежностите на Britax/RÖMER, които могат да се купуват:



**BABY-SAFE Belted Base**

с 3-точковия колан на превозното средство и опорен крак (полууниверсален)



**BABY-SAFE ISOFIX Base:**

с ISOFIX-закрепване и опорен крак (полууниверсален)

Закрепването със **BABY-SAFE ISOFIX Base** и **BABY-SAFE Belted Base** се осъществява с полууниверсално разрешително. Седалката с Base трябва да се използва само в превозните средства, които са посочени в приложения към Base списък с типове моторни превозни средства. Списъкът с типовете постоянно се допълва. Най-актуалната версия ще получите директно от нас или на адрес [www.britax.eu](http://www.britax.eu)

Produsul **BABY-SAFE plus II / BABY-SAFE plus SHR II** este aprobat pentru trei tipuri diferite de montaj:



cu centura de siguranță cu fixare în 3 puncte a autovehiculului (universal)

Sau completat cu următoarele accesorii Britax/RÖMER disponibile:



**BABY-SAFE Belted Base**

cu centura de siguranță cu fixare în 3 puncte a autovehiculului și picior de sprijin (semi universal)



**BABY-SAFE ISOFIX Base:**

cu fixare ISOFIX și picior de sprijin (semi universal)



Fixarea cu **BABY-SAFE ISOFIX Base** sau **BABY-SAFE Belted Base** se bazează pe o autorizare semi universală. Aceasta poate fi utilizată cu Base numai în autovehiculele, care sunt menționate în lista de tipuri de autovehicule anexată la Base. Lista cu tipurile de vehicule este actualizată permanent. Versiunea actuală poate fi obținută direct de la noi sau de la adresa [www.britax.eu](http://www.britax.eu)

**BABY-SAFE plus II / BABY-SAFE plus SHR II** için üç farklı montaj şeklinde izin verilmektedir:



Aracın 3-noktadan bağlantılı emniyet kemeri ile (üniversal)

Veya Britax/RÖMER aksesuarı olarak temin edilebilen aşağıdaki parçalar kullanılarak:



**BABY-SAFE Belted Base**

Aracın 3-noktadan bağlantılı emniyet kemeri ve destek ayağı ile (yarı üniversal)



**BABY-SAFE ISOFIX Base:**

ISOFIX tespit sistemi ve destek ayağı ile (yarı üniversal)



**BABY-SAFE ISOFIX Base** veya **BABY-SAFE Belted Base** ile tespitleme işlemi, yarı üniversal bir onayla gerçekleşir. Base ile birlikte koltuk, ancak Base ile birlikte verilen motorlu taşıt tip listesinde sunulan araçlarda kullanılabilir. Tip listesine sürekli olarak ekleme yapılmaktadır. Tip listesinin güncel sürümünü doğrudan firmamızdan veya [www.britax.eu](http://www.britax.eu) İnternet adresinden temin edebilirsiniz.

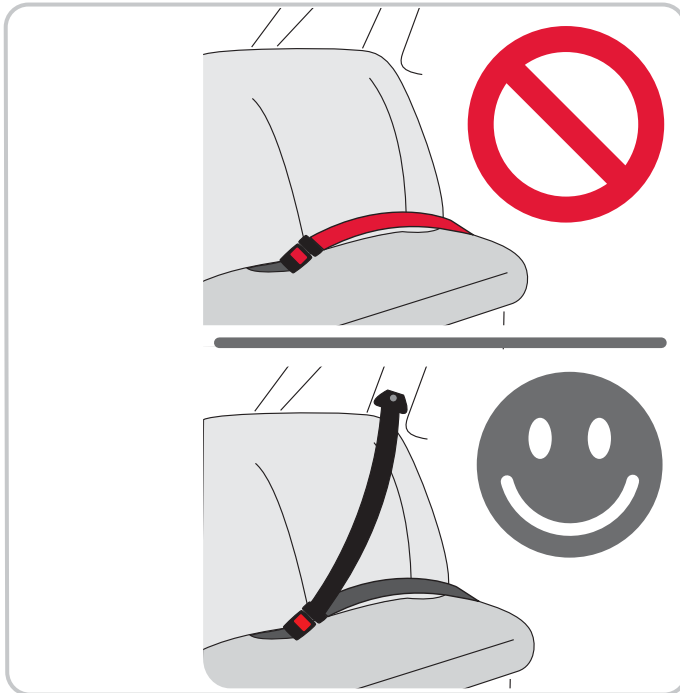

## 2.1 с триточковия колан на превозното средство (универсален)







**Опасност!** Използването на двуточков колан значително увеличава риска от нараняване на Вашето дете при произшествие.

 **Винаги го използвайте с изпитан 3-точков колан!**

Коланът трябва да е разрешен съгласно ECE R 16 (или подобен стандарт), което се разпознава например по рамкираното "E", "e" върху етикета за изпитанията върху колана.

**Може да ползвате Вашата детска седалка за автомобил по следния начин:**

	по посока на движението	не
	срещу посоката на движението	да
	с 2-точков колан	не
	с 3-точков колан	да



## 2.1 cu centura cu fixare în 3 puncte a autovehiculului (universal)







**Pericol!** Utilizarea unei centuri cu fixare în 2 puncte determină o creștere semnificativă a riscului de rănire a copilului dumneavoastră în caz de accident.

 **Utilizați în toate cazurile o centură cu fixare în 3 puncte!**

Centura trebuie să fie aprobată conform ECE R 16 (sau o normă echivalentă) de exemplu să poată fi recunoscută după "E"-ul încercuit, "e" de pe eticheta de verificare a centurii.

**Puteți utiliza scaunul dumneavoastră auto pentru copii astfel:**

	în direcția de rulare	nu
	în direcția opusă celei de rulare	da
	cu centură cu fixare în 2 puncte	nu
	cu centură cu fixare în 3 puncte	da

## 2.1 Aracın 3-noktadan bağlantılı emniyet kemeri ile (üniversal)







**Tehlike!** 2-noktadan bağlantılı emniyet kemeri kullanıldığında, olası bir kazada çocuğunuzun yaralanma riski büyük ölçüde artmaktadır.

 **Her zaman test edilip onaylanmış 3-noktadan bağlantılı emniyet kemeri ile birlikte kullanın!**

Emniyet kemeri, ECE R 16 standardına (veya benzeri bir standart) göre onaylanmış olmalıdır. Onaylanmış oldukları, örneğin emniyet kemerindeki daire içine alınmış "E", "e" işaretli test etiketinden anlaşılır.

**Araç çocuk koltuğunuzu aşağıda gösterilen şekilde kullanabilirsiniz:**

	Sürüş istikametinde	Hayır
	Sürüş istikametinin tersi yönünde	Evet
	2-noktadan bağlantılı emniyet kemeri ile	Hayır
	3-noktadan bağlantılı emniyet kemeri ile	Evet

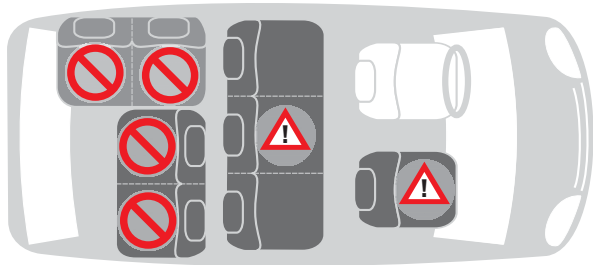

върху седалката до шофьора  
без предна въздушна  
възглавница

да



върху външни задни седалки

да



върху средна задна седалка  
с триточков колан

да



върху насочени назад  
седалки

не



върху насочени настрани  
седалки

не

Моля, обърнете внимание на разпоредбите във  
Вашата страна.

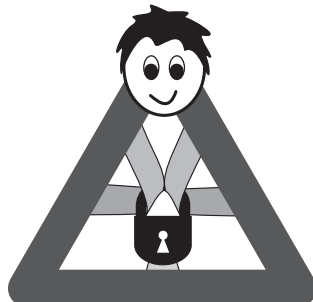

### 3. Осигуряване на Вашето бебе







За защита на Вашето бебе

- В бебешката седалка винаги слагайте на бебето си предпазните колани.
- Принципно важи: Колкото по-стегнат е коланът около тялото на детето Ви, толкова по-голяма е сигурността.

RO

## Instrucțiuni de utilizare

	pe scaunul pasagerului din dreapta fără airbag frontal	da
	pe locurile exterioare de pe bancheta din spate	da
	pe scaunul central din spate cu centură cu fixare în 3 puncte	da
	pe scaunele orientate către spate	nu
	pe scaune orientate lateral	nu

Vă rugăm să respectați legislația națională.

### 3. Asigurarea bebelușului dumneavoastră







Pentru protecția bebelușului dumneavoastră

- Prindeți întotdeauna copilul în scaunul de copil cu ajutorul centurilor.
- În principiu este valabil: Cu cât este mai strânsă centura pe corpul copilului dumneavoastră, cu

TR

## Kullanım talimatı

	Ön hava yastığına sahip olmayan ön yolcu koltuğunda	Evet
	Cam kenarının yanındaki arka koltuklarda	Evet
	3-noktadan bağlantılı emniyet kemerine sahip ortadaki arka koltukta	Evet
	Arkaya doğru yönlendirilmiş koltukta	Hayır
	Yana doğru yönlendirilmiş koltukta	Hayır

Lütfen ülkenizde geçerli olan kuralları dikkate alın.

### 3. Bebeğinizin emniyete alınması



Bebeğinizin güvenliği için

- Bebeğiniz bebek koltuğunda otururken emniyet kemerini daima bağlı tutun.
- Geçerli olan temel husus: Emniyet kemeri çocuğunuzun bedenini ne kadar sıkı kavrarsa, çocuğunuz o kadar güvende olacaktır.



- Никога не изпускайте от очи бебето си в бебешката седалка, когато го поставяте върху повдигната площ.  
(напр. поставка за повиване, маса...)
- Никога не прищипвайте регулиращия колан **8** (виж 3.6) в движещи се части (напр. автоматични врати, ескалатори...).
- Металните и пластмасовите части на цялата система на детската седалка се нагряват от слънцето.  
**Внимание!** Детето Ви може да се изгори на тях. Защитете детето си и детската седалка от интензивно слънчево лъчение (напр. положете лека кърпа през седалката).
- Бебешката седалка има нужда само от една седалка. Това предимство обаче изисква полулегналото положение на бебето. Изваждайте Вашето бебе колкото се може по-често от бебешката седалка, за да не се натоварва гръбначния му стълб. За целта спирайте по-често, за да направите пауза, при по-дълги пътувания с кола. И извън колата помислете за това да не оставяте Вашето бебе прекалено дълго в бебешката седалка.

atât este mai mare siguranța oferită.

- Nu lăsați niciodată copilul nesupravegheat în scaunul pentru copii atunci când îl amplasați pe suprafețe la înălțime.  
(de exemplu masa de înfășat, masă...)
- Nu prindeți niciodată centura de reglare **8** (a se vedea 3.6) în piese mobile (de exemplu uși automate, scări rulante...).
- Componentele metalice și din material plastic ale scaunului pentru copii se încălzesc la lumina soarelui.  
**Atenție!** Copilul dumneavoastră poate suferi astfel arsuri. Protejați copilul dumneavoastră și scaunul pentru copii de expunerea intensă la razele soarelui (de exemplu, așezați un prosop subțire deasupra scaunului).
- Scaunul de copil are capacitate de numai un loc. Acest avantaj determină însă poziția semiculcată a bebelușului.  
Ridicați bebelușul din scaunul de copil cât mai des posibil și îndreptați-i coloana vertebrală. Întrerupeți în acest scop deplasările de lungă durată cu autoturismul. Nici în afara autoturismului nu trebuie să îl lăsați pe copilul dumneavoastră prea mult timp în scaunul de copil.

- Bebek koltuğunu yüksek bir yere koyacağınız zaman, gözlerinizi bebeğinizden kesinlikle ayırmayın.  
(Örneğin bez değiştirme masası, yemek masası...)
- Ayar kayışını **8** (bkz. 3.6) , kesinlikle hareketli parçalara sıkıştırmayın (örneğin otomatik kapılar, yürüyen merdivenler...).
- Komple çocuk koltuğu sistemindeki metal ve plastik parçalar güneşte ısınır.  
**Dikkat!** Bu parçalar çocuğunuzun yanmasına yol açabilir. Bebeğinizi ve çocuk koltuğunu yoğun güneş ışınlarından koruyun (örneğin koltuğun üzerine hafif bir bez serin).
- Bebek koltuğu sadece bir oturma alanını kapsayacaktır. Fakat bu durum, bebeğinizin yarı yatar konumda bulunmasını gerektirmektedir. Bebeğinizi mümkün olduğunca sık bebek koltuğundan alın ve bel kemiğini rahatlatın. Bu amaçla uzun araç seyahatlerini molalarla bölün. Araba dışında da bebeğinizi uzun süre bebek koltuğunda bırakmamaya dikkat edin.



### 3.1 Регулиране на дръжката

Можете да зацепвате дръжката **5** в четири положения:

- ✧ Натиснете светлосивия бутон за освобождаване **4** на дръжката за носене и я тласнете до упор встрани.
- ✧ Сега придвижете дръжката **5** при натиснат бутон за деблокиране **4** напред или назад. Внимавайте да не накланяте дръжката за носене в посока “II” след позиция **A** на дръжката.
- ✧ Освободете бутона за деблокиране **4** и придвижете дръжката **5** докато се зацепи в желаната позиция.

- **Позиция на дръжката A** : За носене и за транспорт в колата. Ако дръжката за носене е в позиция A на дръжката, тя може да се накланя само в посока на позиции B, C и D (посока “I”) на дръжката.

**Повишено внимание!** Уверете се, че дръжката за носене **5** е фиксирана стабилно от двете страни, преди да повдигнете свалящия се кош за бебе.

### 3.1 Reglarea mânerului

Puteți bloca mânerul **5** în patru poziții:

- ✧ Apăsați butonul de deblocare **4** de culoare gri deschis aflat pe centura de siguranță și împingeți-l complet în lateral până se oprește.
  - ✧ Împingeți mânerul **5** cu butonul de deblocare apăsat **4** înainte sau înapoi.  
Asigurați-vă că mânerul de transport nu se deplasează în direcția "II" decât până la poziția suport **A**.
  - ✧ Eliberați butonul de deblocare **4** și mișcați mânerul **5** până când acesta se blochează în poziția dorită.
- **Poziție suport. A** : Pentru susținerea și transportul în automobil.  
Dacă mânerul de transport se află în poziția A, poate fi deplasat numai în direcția pozițiilor suport B, C și D (în direcția "I").  
**Atenție!** Asigurați-vă că mânerul de transport **5** este blocat în siguranță pe ambele laturi înainte de a ridica suportul pentru copii.

### 3.1 Taşıyıcı kolun ayarlanması

Taşıyıcı kolu **5**, dört değişik pozisyonda ayarlayabilirsiniz:

- ✧ Taşıma kolunda bulunan açık gri kilit açma düğmesi **4**'de basınız ve yana değene kadar tamamen kenara çekiniz.
  - ✧ Taşıyıcı kolu, **5** kilit açma düğmesini **4** basılı tutarak ileri veya geriye doğru hareket ettirin. Taşıma tutamağının tutma konumu **A**'ya kadar "II"ye doğru daha fazla salınmadığından emin olun.
  - ✧ Kilit açma düğmesini **4** serbest bırakın ve taşıyıcı kolu **5**, istediğiniz pozisyonda sabitleninceye kadar ileriye veya geriye doğru hareket ettirin.
- **Destek pozisyonu A** : Elde veya aracın içinde taşımak için.  
Taşıma kolu tutma konumu A'ya getirilirse, sadece tutma konumu B, C ve D'ye doğru salınabilir ("I" yönü).  
**İkaz!** Bebek taşıyıcısını kaldırmadan önce taşıma kolu **5**'in her iki tarafta da sağlam bir şekilde kilitletiğinden emin olun.



**B****C****D**

- **Позиция на дръжката B** : Предпазно спиране  
Съвет! Тази позиция предотвратява дръжката **5** неумишлено да се обръща назад.
- **Позиция на дръжката C** : За поставяне на Вашето бебе и при ползване като система за пътуване
- **Позиция на дръжката D** : За сигурно положение извън колата



- **Poziție suport. B** : Oprire de siguranță  
**Sfat!** Această poziție nu permite deplasarea ,  
mânerului **5** accidental către spate.
- **Poziție suport. C** : Pentru așezarea bebelușului  
și în cazul utilizării ca sistem de transport
- **Poziție suport. D**: Pentru o poziție stabilă în  
exteriorul automobilului

- **Destek pozisyonu B** : Emniyet sabitleme  
pozisyonu  
**Öneri!** Bu pozisyon, taşıyıcı kolun **5** istem dışı  
arkaya doğru hareket etmesini önlemektedir.
- **Destek pozisyonu C** : Bebeğinizi koltuğa  
yerleştirmek için ve Travel System (Seyahat  
Sistemi) olarak kullanıldığında
- **Destek pozisyonu D** : Arabanın dışında güvenli  
durması için



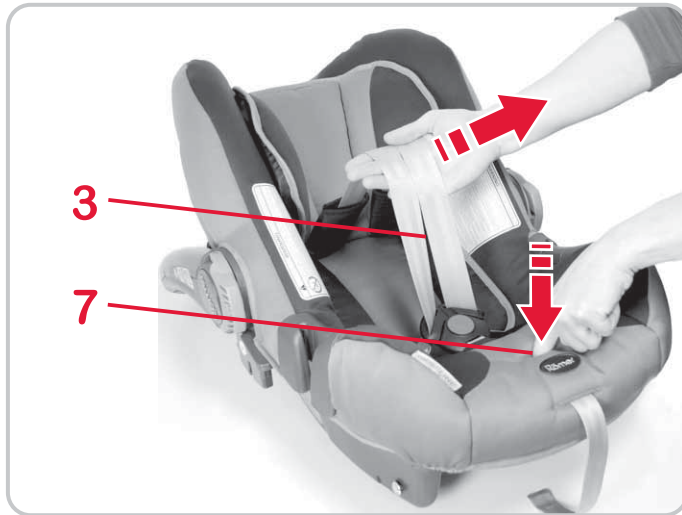

### 3.2 Разхлабване на предпазните колани за раменете

- ☞ Натиснете регулирания бутон **7** и едновременно издърпайте двата предпазни колана за раменете **3** напред.

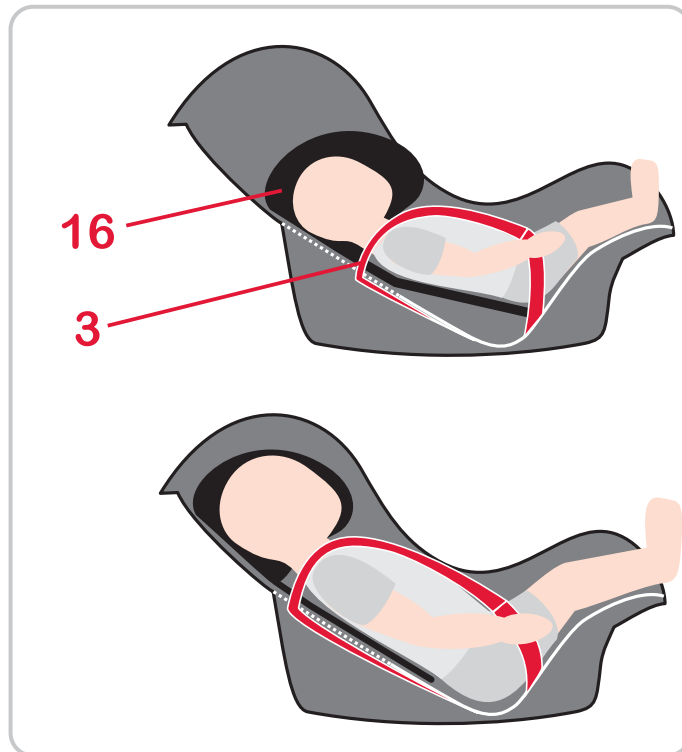

### 3.3 Приспособяване на подложката за глава

Правилно приспособена подложка за глава **16** дава на Вашето бебе оптимална опора в бебешката седалка.

Чрез настройка на подложката за глава **16** едновременно се приспособява и наклона на облегалката отговарящо на възрастта.

- Подложката за глава **16** трябва да е настроена така, че предпазните колани за раменете **3** да се намират на височината на раменете на Вашето бебе или малко под тях.

### 3.2 Slăbirea hamurilor

- Apăsați pe tasta de reglare **7** și scoateți concomitent ambele hamuri **3** prin partea frontală.

### 3.3 Reglajul tetierei

O tetieră corect reglată **16** îi oferă bebelușului dumneavoastră o stabilitate optimă în scaunul de copil.

Prin reglarea tetierei **16** este adaptată concomitent și înclinarea spătarului în funcție de vârstă.

- Tetiera **16** trebuie să fie reglată astfel fel încât hamurile **3** să fie la nivelul umerilor copilului dumneavoastră sau puțin mai jos.

### 3.2 Omuz kemerlerinin gevşetilmesi

- Ayar tuşuna **7** basın ve aynı anda her iki omuz kemerini **3** öne doğru çekin.

### 3.3 Baş desteğinin ayarlanması

Doğru ayarlanmış baş desteği **16**, bebeğinizin bebek koltuğuna en iyi şekilde yerleşmesini sağlayacaktır.

Baş desteğinin **16** ayarlanması ile aynı anda koltuk sırtlığı yatıklığı çocuğun yaşına uygun olarak ayarlanmaktadır.

- Baş desteği **16**, omuz kemerleri **3** bebeğinizin omuz hizasına veya biraz altına gelecek şekilde ayarlanmalıdır.

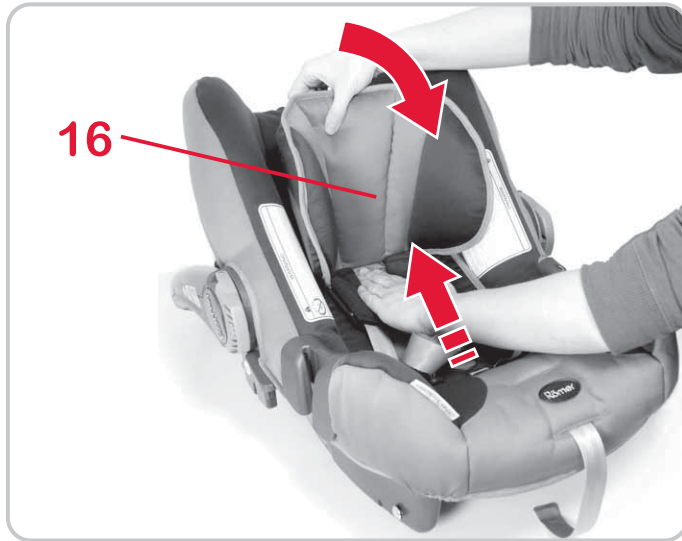

Така може да приспособявате височината на подложката за главата **16** спрямо ръста на Вашето бебе:

- ✧ Разхлабете коланите колкото може повече (виж 32).
- ✧ Наклонете подложката за глава **16** напред. Сега регулаторът на подложката за главата е деблокиран.
- ✧ Изместете подложката за главата **16** на правилната височина на раменете.
  
- ✧ Отново върнете подложката за главата **16** обратно към пластмасовата седалка, за да блокирате отново регулатора на подложката за главата.

Astfel puteți regla înălțimea tetierei **16** în funcție de înălțimea copilului dumneavoastră:

- ✎ Slăbiți centurile cât de mult posibil (a se vedea 3.2).
- ✎ Coborâți tetiera **16** către față. Astfel este deblocat elementul de reglare a tetierei .
- ✎ Împingeți tetiera **16** la înălțimea corectă a centurii de la nivelul hamurilor.
  
- ✎ Rabatați din nou tetiera **16** înapoi la nivelul scaunului, pentru a bloca din nou elementele de prindere a tetierei.

Baş desteğinin **16** yüksekliğini, bebeğinizin boyuna uygun olarak aşağıda gösterilen şekilde ayarlayabilirsiniz:

- ✎ Emniyet kemerlerini mümkün olduğu kadar gevşetin (bkz. 3.2).
- ✎ Baş desteğini **16** öne doğru yatırın. Baş desteği ayar düzeneğinin kilidi açılmıştır.
- ✎ Baş desteğini **16**, doğru omuz kemeri yüksekliğine getirin.
  
- ✎ Baş desteğini **16** baş desteği ayar düzeneğini tekrar kilitlemek için tekrar geriye koltuğa, doğru getirin.

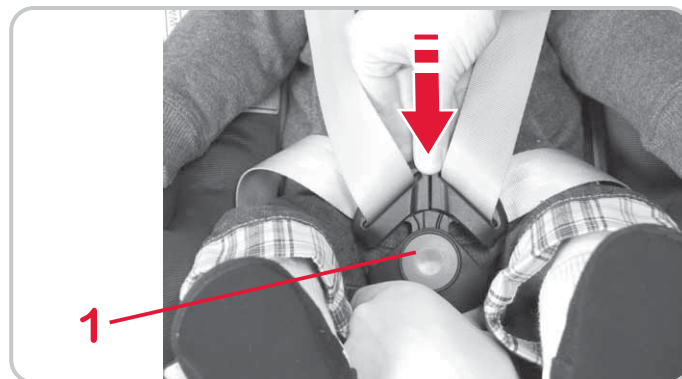
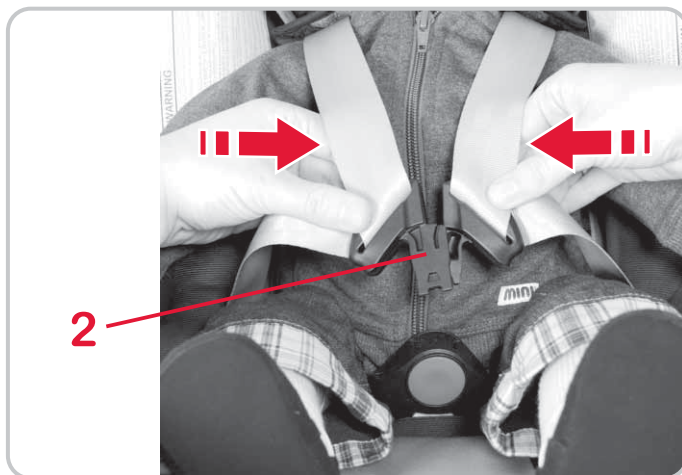
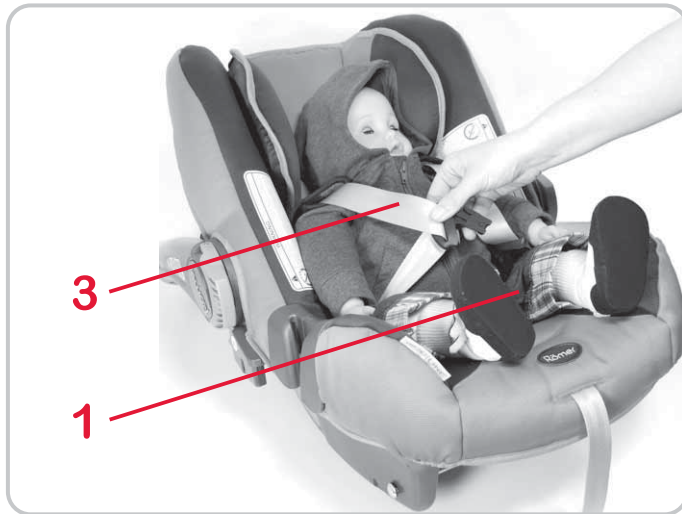

### 3.4 Поставяне на предпазните колани на бебето

- ✧ Разхлабете предпазните колани за раменете (виж 3.2)
- ✧ Отворете закопчалката на колана **1** (натиснете червения бутон).
- ✧ Поставете Вашето бебе в бебешката седалка.
- ✧ Поставете предпазните колани за раменете **3** през раменете на бебето Ви.  
**Внимание!** Не усуквайте и не разменяйте предпазните колани за раменете.
- ✧ Съберете двата езика на ключалката **2** ...
- ✧ ...и ги зацепвайте в ключалка **1**, доловимо за слуха.  
**ЩРАК!**

### 3.4 Prinderea în curele a bebelușului

- ✎ Slăbiți hamurile (a se vedea 3.2)
- ✎ Deschideți închizătoarea centurii **1** (apăsând tasta roșie).
- ✎ Așezați bebelușul în scaunul de copil.
- ✎ Fixați centurile de la nivelul umerilor **3** peste umerii bebelușului dumneavoastră.  
**Atenție!** Nu răsușiți sau inversați hamurile.

✎ Apropiati cele două capete de închidere **2** ...

✎ ...și prindeți-le în închizătoarea centurii **1** cu un sunet de fixare.  
CLIC!

### 3.4 Kemerin bağlanması

- ✎ Omuz kemerlerini gevşetin (bkz. 3.2)
- ✎ Kemer kilidini **1** açın (kırmızı tuşa basın).
- ✎ Bebeğinizi bebek koltuğuna yerleştirin.
- ✎ Omuz kemerlerini **3** bebeğinizin omuzlarının üzerinden geçirin.  
**Dikkat!** Omuz kemerlerini ters çevirmeyin ve yanlış yere takmayın.

✎ Her iki kilit dilini **2** birbirlerine geçirerek birleştirin...

✎ ...ve bunları duyuşur şekilde kemer kilidine **1** takın.  
KLİK!







- ✘ Опънете коланите, докато се стегнат около тялото на бебето.

(виж 3.6)

**Внимание!** Поясните предпазни колани **25** трябва да преминават колкото може по-ниско през слабините на Вашето бебе.

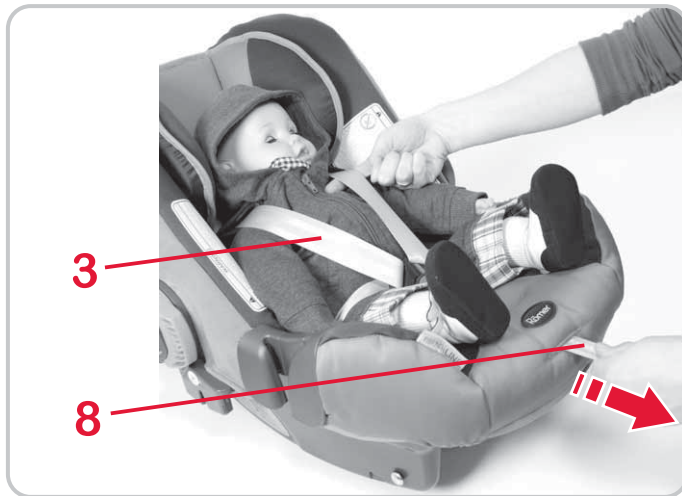

### 3.5 Опъване на коланите

- ✘ Дръпнете регулиращия колан **8**, докато системата предпазни колани равномерно и плътно приляга към тялото на Вашето дете. Издърпайте регулиращия колан **8** в права линия.

**Внимание!** Би трябвало никога да има повече място от един пръст между предпазните колани за раменете и раменете на Вашето дете .

- ✘ Обърнете внимание на регулиращия колан **8**. По време на пътуването той би трябвало постоянно да е закачен под ръба на седалката.



- ☞ Tensionați centurile până când acestea stau strâns pe corpul copilului dumneavoastră. (a se vedea 3.6)  
**Atenție!** Centurile de la nivelul șoldurilor **25** trebuie să se afle cât mai jos posibil pe șoldurile copilului.

### 3.5 Tensionarea centurilor

- ☞ Trageți de centura de reglare **8** până când hamurile se află uniform și strâns pe corpul copilului dumneavoastră. Trageți centura de reglare **8** drept în afară.  
**Atenție!** În nicio situație nu trebuie să rămână loc mai mult de un deget între hamuri și umerii copilului dumneavoastră.
- ☞ Verificați centura de reglare **8**. La drum, aceasta trebuie să fie fixată în toate cazurile în cârligele de la capătul piciorului sub marginea scaunului.

- ☞ Kemerleri, bebeğinizin vücuduna sıkı bir şekilde oturana kadar gerin. (bkz. 3.6)  
**Dikkat!** Bel kemerleri **25**, bebeğinizin kasıkları üzerinden mümkün olduğu kadar yakın şekilde yerleşmelidir.

### 3.5 Kemerlerin gerilmesi

- ☞ Kemer elemanı çocuğunuzun vücuduna eşit ve sıkı bir şekilde oturana kadar ayar kemerini **8** tekrar çekin. Ayar kemerini **8** düz bir şekilde dışarı çekin.  
**Dikkat!** Omuz kemerleri ile çocuğunuzun omuzları arasında mesafe bir parmak genişliğinden kesinlikle daha fazla olmamalıdır.
- ☞ Ayar kemerine **8** dikkat edin. Bu ayar kemeri, yolculuk sırasında her zaman ayak ucundaki koltuk kenarının altındaki kancaya asılı olmalıdır.

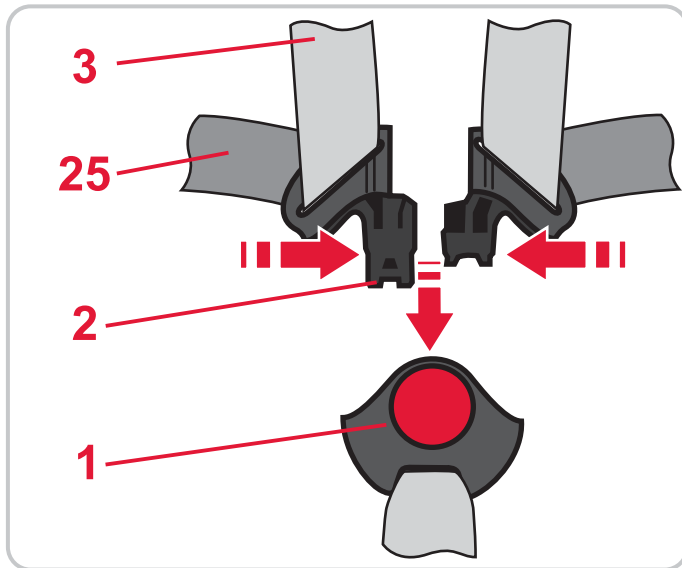

### 3.6 По този начин бебето Ви е правилно осигурено



За безопасността на Вашето бебе проверете дали...

- коланите на детската седалка за автомобил лежат плътно до тялото, без да притесняват детето,
- предпазните колани за раменете **3** са правилно настроени,
- коланите **да не** са усукани,
- езиците на ключалката **2** са добре зацепени в ключалката на колана **1**.

### 4. Монтиране в превозното средство



Моля, не оставяйте Вашето дете в детската седалка в автомобила без наблюдение.



За предпазване на всички пътници в превозното средство

При аварийно спиране или злополука необезопасени предмети и лица могат да

### 3.6 Astfel bebelușul dumneavoastră este asigurat corespunzător

 Verificați pentru siguranța bebelușului dumneavoastră dacă...

- centurile scaunului pentru copii sunt foarte aproape de corp, fără să strângă copilul,
- hamurile **3** sunt reglate corespunzător,
- centurile **nu** sunt răsucite,
- capetele de închidere **2** sunt fixate în închizătoarea centurii **1**.

## 4. Montarea în autovehicul



 Nu lăsați niciodată copilul nesupravegheat în scaunul auto pentru copii din automobil.

 Pentru protecția tuturor pasagerilor din vehicul

În cazul unei frânări de necesitate sau al unui accident, obiectele și persoanele neasigurate pot

### 3.6 Doğru uygulamayla bebeğiniz güvende

 Bebeğinizin güvenliği için...

- araç çocuk koltuğuna ait kemerlerin çocuğunuzu sıkmadan vücuduna sıkıp olmasını kontrol edin.
- omuz kemerlerinin **3** doğru ayarlanmış olduğunu kontrol edin.
- kemerlerin **dönmemiş** olduğunu kontrol edin.
- kilit dillerinin **2** kemer kilidinde **1** sağlam oturduğunu kontrol edin.

## 4. Araç içinde montaj



 Lütfen çocuğunuzu araba içinde, araç çocuk koltuğunda hiçbir zaman gözetimsiz olarak bırakmayın.

 Araçtaki yolcuların güvenliği için

Ani frenleme veya kaza durumunda, sabitlenmemiş eşyalar araçtaki yolcuların yaralanmasına neden

наранят други спътници. Поради това винаги обръщайте внимание:

- облегалките на седалките на превозното средство да са стабилно закрепени (например сгъваемите задни седалки да бъдат фиксирани).
- в превозното средство (например върху багажниците) всички тежки предмети или предмети с остри ръбове да бъдат обезопасени.
- всички лица в превозното средство да са със закопчани колани.
- детската седалка в автомобила винаги да е обезопасена, също и когато не се транспортира дете.

#### **За защита на Вашето превозно средство**

- На някои калъфи за автомобилни седалки от чувствителен материал (например велур, кожа и т.н.) могат да останат следи от ползването на детската седалка. За да се предотврати това, можете да подложите одеяло или хавлиена кърпа.

**Внимание!** Подложката не трябва да повдига детската седалка от седалката на автомобила.

răni pe ceilalți pasageri. Vă rugăm să acordați mereu atenție ca...

- spătarele scaunelor să fie fixate (de exemplu blocați băncile rabatabile ale scaunelor din spate).
- În vehicul (de exemplu în portbagaj) toate obiectele grele sau cu margini ascuțite să fie asigurate.
- toate persoanele din vehicul să fie fixate în centuri.
- scaunul auto pentru copii să fie întotdeauna asigurat chiar și atunci când nu transportă un copil.

#### Pentru protecția autovehiculului dumneavoastră

- La câteva huse pentru scaunele automobilului din materiale sensibile (de exemplu velur, piele etc.) pot apărea urme ale folosirii scaunelor auto pentru copii. Pentru a evita acest lucru puteți de exemplu să puneți dedesubt o cuvertură sau un prosop.

**Atenție!** Suportul nu trebuie să ridice scaunul pentru copii de pe suprafața scaunului.

olabilir. Bu nedenle, lütfen her zaman aşağıdaki hususları dikkate alın:

- Araç koltuklarının sırtlıkları sabitlenmiş olmalıdır (örneğin katlanır arka koltuğu iyice oturtun).
- Araçtaki (örneğin panizot üzerinde) tüm ağır veya keskin eşyalar sabitlenmiş olmalıdır.
- Araçtaki tüm yolcular emniyet kemerlerini takmış olmalıdır.
- Araçtaki çocuk koltuğu, çocuk olmadığına bile her zaman sabitlenmiş olmalıdır.

#### Aracınızın korunması için

- Hassas malzemeden (örneğin kadife, deri v.s.) üretilmiş bazı koltuk kılıflarında, araç çocuk koltuğu kullanımı nedeniyle izler oluşabilir. İzlerin oluşmasını önlemek amacıyla, koltuğun altında örneğin bir örtü veya havlu yerleştirebilirsiniz. **Dikkat!** Yerleştirilen altılık, çocuk koltuğunu koltuk yüzeyinden yukarı yukarı kaldırmamalıdır.



## 4.1 Закрепване на бебешката седалка посредством предпазните колани



По този начин ще осигурите Вашата бебешка седалка с 3-точковия колан от превозното Ви средство:

✧ Поставете бебешката седалка обратно на посоката на движението (бебето гледа назад) върху седалката на превозното средство. **Внимание!** Наклонът на бебешката седалка е коректен, когато отпред и отзад между плъзгачите и повърхността на седалка има място за около два пръста.

**Съвет!** Ако бебешката седалка стои несигурно или прекалено отвесно върху седалката на превозното средство, може да го подобрите като подложите одеяло или хавлиена кърпа или чрез избор на друга седалка.

✧ Уверете се, дръжката **5** да се намира в горното положение **A**.

✧ Издърпайте колана на автомобила и го прекарайте през бебешкото кошче.

✧ Зацепвайте езика на закопчалката в закопчалката на колана на автомобила **9**.

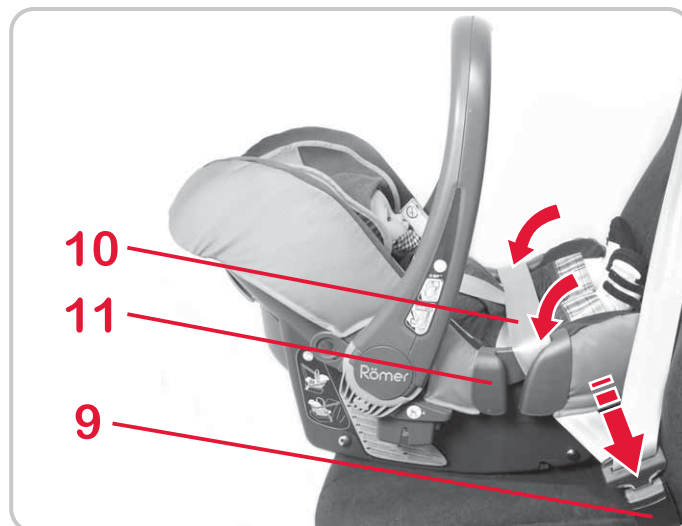
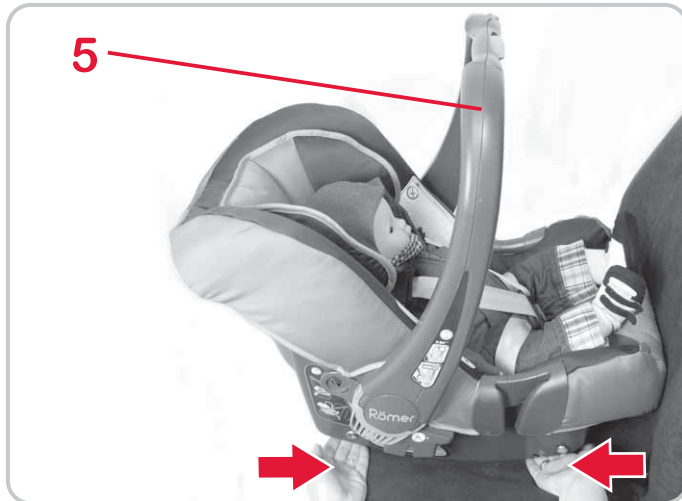

## 4.1 Prinderea în centuri a scaunului de copil



În acest mod asigurați scaunul dumneavoastră pentru copii cu ajutorul centurii cu fixare în 3 puncte a autovehiculului dumneavoastră:

- ❖ Poziționați scaunul de copil în sensul invers direcției de rulare (bebelușul este orientat cu fața către spatele mașinii) pe scaunul autoturismului. **Atenție!** Înclinarea scaunului de copil este corectă, dacă în partea din față și din spate rămâne un spațiu de aproximativ două degete între tălpi și suprafața de șezut. **Sfat!** În cazul în care scaunul dumneavoastră de copil este poziționat nesigur sau foarte înclinat pe scaunul autovehiculului, puteți îmbunătăți această situație cu o pătură dedesubt sau prin alegerea unui alt scaun al autoturismului.
- ❖ Asigurați-vă că mânerul **5** se află în poziția superioară **A**.
- ❖ Trageți în exterior centura de siguranță și treceți-o peste scaunul de copil.
- ❖ Blocați capătul centurii în închizătoarea centurii automobilului **9**.
- ❖ Așezați centura de la nivelul bazinului **10** în

## 4.1 Bebek koltuğunun emniyet kemeri ile bağlanması



Aracınızdaki 3-noktadan bağlantılı emniyet kemeri ile bebek koltuğunuzu aşağıda gösterilen şekilde sabitleyebilirsiniz:

- ❖ Bebek koltuğunu araç koltuğuna, sürüş istikametinin tersi yönünde (bebek arkaya bakar) yerleştirin. **Dikkat!** Bebek koltuğunun yatıklığı, kasa ile koltuk yüzeyi arasında ön ve arka tarafta yaklaşık iki parmak genişliğinde boşluk olduğunda doğrudur. **Öneri!** Bebek koltuğu, araç koltuğu üzerinde sağlam durmadığında veya çok dik durduğunda, bu durumu bebek koltuğunun altına bir örtü koyarak veya başka bir oturma yeri seçerek düzeltebilirsiniz.
- ❖ Taşıyıcı kolun **5** üst pozisyonda **A** olduğundan emin olun.
- ❖ Araç emniyet kemerini dışarı çekin ve kemeri bebek koltuğunun üzerinden geçirin.
- ❖ Kilit dillerini araç kemer kilidine **9** takın.
- ❖ Kalça kemerini **10** bebek koltuğunun her iki kenarında yer alan koyu mavi kemer kılavuzlarından **11** geçirin. **Dikkat!** Kemeri döndürmeyin.



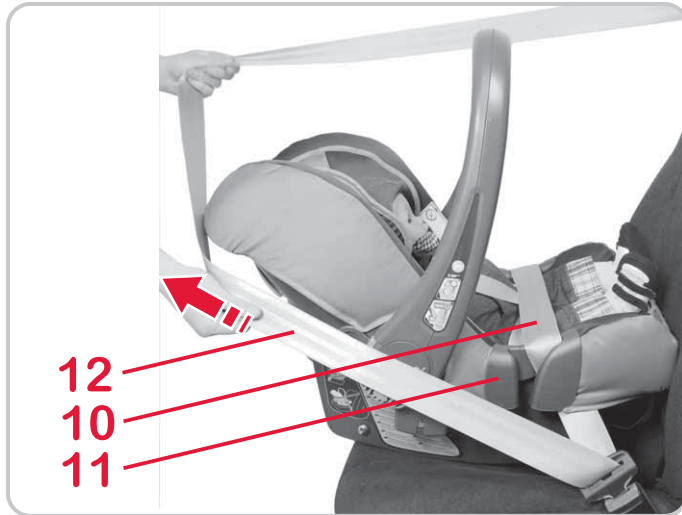

- ✎ Поставете пояския предпазен колан **10** в светлосините водачи на колана **11** от двете страни на бебешката седалка.

**Внимание!** Не усуквайте колана.

- ✎ Опънете пояския предпазен колан **10**, като дърпате диагоналния колан **12**.

**Внимание!** Закопчалката на колана на превозното средство **9** в никакъв случай не трябва да лежи в тъмносиния водач на предпазния колан **11** или да стига толкова далече напред, че да лежи (в посоката на движението) пред тъмносиния водач на предпазния колан **11**.

**Съвет!** Ако това е така, опитайте го върху друга седалка. Ако още имате съмнения по отношение на ситуацията за вграждане, моля обърнете се към нас.

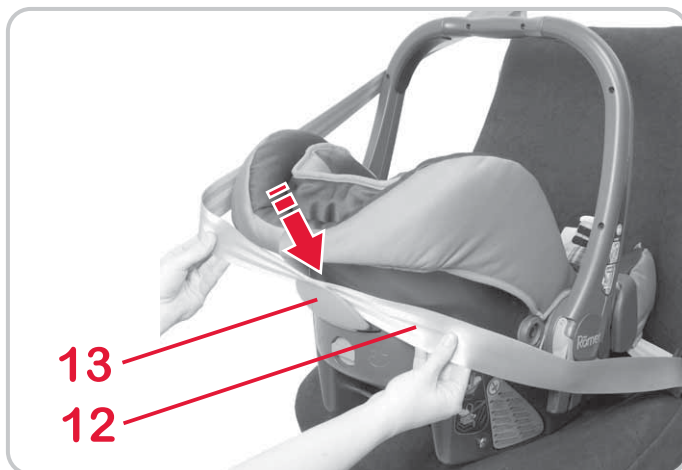

- ✎ Дръпнете диагоналния колан **12** зад края на главата на бебешката седалка.

- ✎ Поставете диагоналния колан **12** между светлосиния държач **13** и бебешката седалка, докато коланът зацепи.

**Внимание!** Не усуквайте колана.



ghidajele centurii de culoare albastru deschis **11** pe ambele laturi ale marginii scaunului pentru copii.

**Atenție!** Nu răsuciți centura.

- ☞ Întindeți centura de la nivelul bazinului **10** prin tensionarea centurii în diagonală **12**.

**Atenție!** Închizătoarea centurii automobilului **9** nu trebuie în niciun caz să se afle în ghidajul centurii de culoare albastru închis **11** sau să ajungă atât de mult în față încât să se afle înaintea (în direcția de rulare) ghidajului centurii de culoare închis **11**.

**Sfat!** În asemenea situație, încercați pe un alt scaun. În cazul în care aveți îndoieli privind condițiile de montaj, vă rugăm să ne contactați.

- ☞ Trageți centura diagonală **12** în spatele capătului superior al scaunului de copil.
- ☞ Împingeți centura diagonală **12** între mânerul de culoare albastru deschis **13** și scaunul de copil până când centura este prinsă.  
**Atenție!** Nu răsuciți centura.

- ☞ Çapraz kemerden **12** çekerek kalça kemerini **10** gerin.

**Dikkat!** Araç kemer kilidi **9**, kesinlikle koyu mavi kemer kılavuzunda **11** olmamalıdır veya (sürüş istikametinde) koyu mavi kemer kılavuzunun **11** önünde olacak şekilde öne doğru sarkmalıdır.

**Öneri!** Böyle bir durum söz konusu olduğunda, başla bir oturma yerinde deneyin. Montaj pozisyonuna ilişkin emin olmadığınız konular olduğunda, lütfen firmamıza başvurunuz.

- ☞ Çapraz kemeri **12**, çekerek bebek koltuğuna ait baş kısmının arkasından geçirin.
- ☞ Kemer yuvaya yerleşinceye kadar çapraz kemeri **12**, açık mavi tutucu **13** ile çocuk koltuğu arasında kaydırın.  
**Dikkat!** Kemeri döndürmeyin.

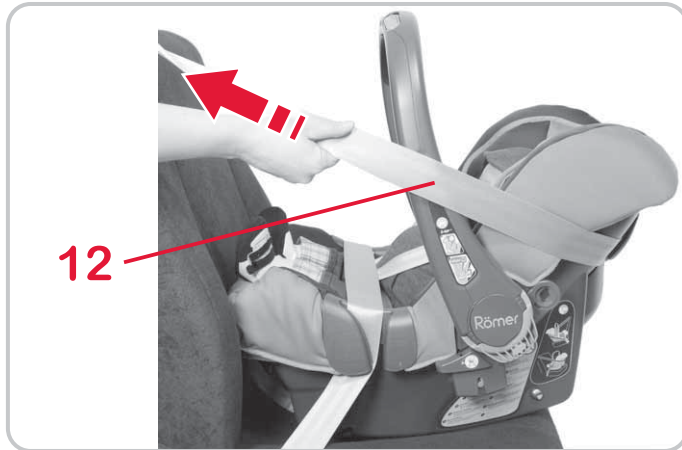

☞ Опънете диагоналния колан **12**.

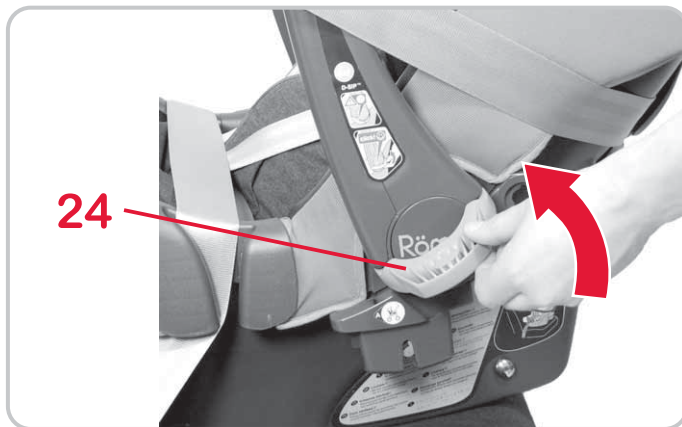

☞ На страната на вратата на превозното средство обърнете **D-SIP** <sup>®</sup> **24** на шарнира на дръжката нагоре, докато зацепи. **ЩРАК!** **Внимание!** Отвореният **D-SIP** <sup>®</sup> **24** служи за допълнителната защита от злополука при страничен удар. Никога не го използвайте за носенето или закрепването на бебешката седалка.

**Съвет!** При използване върху средната седалка отварянето на **D-SIP** <sup>®</sup> **24** не е необходимо.

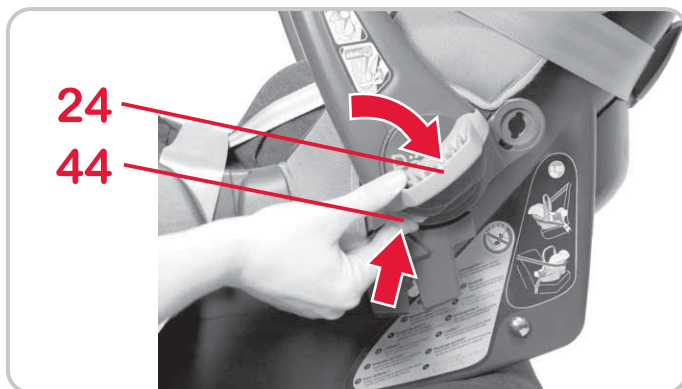

## 4.2 Демонтиране на бебешката седалка



☞ На шарнира на дръжката натиснете бутона с оранжев цвят **44** и обръщайте светлосивия **D-SIP** <sup>®</sup> **24** надолу. **Съвет!** **D-SIP** <sup>®</sup> **24** по този начин се предпазва от повреди.

☞ Strângeți centura diagonală **12**.

- ☞ Ridicați pe latura portierei **D-SIP® 24** de articulația mânerului până la blocarea acestuia. CLIC!  
**Atenție!** În poziție desfăcută, **D-SIP® 24** este destinat protecției împotriva accidentului în cazul unui impact lateral. Nu îl utilizați în nicio situație pentru transportarea sau fixarea scaunului pentru copil.  
**Sfat!** La utilizarea locului din mijloc nu este necesară desfacerea **D-SIP® 24**.

## 4.2 Demontarea scaunului pentru copil



- ☞ Apăsați pe articulația mânerului butonul de culoare portocalie **44** și coborâți **D-SIP® 24** de culoare gri deschis.  
**Sfat!** Astfel **D-SIP® 24** este protejat împotriva deteriorărilor.

☞ Çapraz kemeri **12** gerin.

- ☞ Araç kapısı tarafındaki taşıyıcı kolun mafsal bağlantısındaki **D-SIP'i® 24**, sabitleninceye kadar yukarı doğru açın. KLİK!  
**Dikkat!** Yukarı doğru çekilmiş **D-SIP® 24**, ayrıca yandan darbe durumunda ek koruma sağlamaktadır. Kesinlikle bebek koltuğunu taşımak veya tespitlemek için kullanmayın.  
**Öneri!** Bebek koltuğunun orta koltuk üzerinde kullanılması halinde **D-SIP'in® 24** yukarı doğru açılmasına gerek yoktur.

## 4.2 Bebek koltuğunun çıkartılması



- ☞ Taşıyıcı kolun mafsal bağlantısındaki turuncu renkli tuşa **44** basın ve açık gri renkteki **D-SIP'i® 24** aşağı doğru kapatın.  
**Öneri!** Bu şekilde **D-SIP® 24** hasarlara karşı korunur.

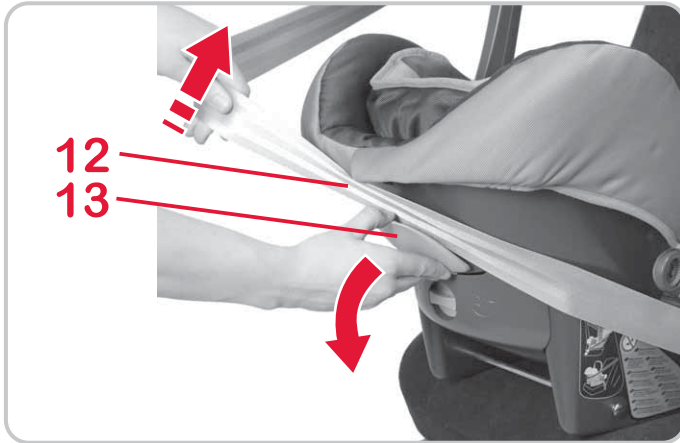

- ✘ Отдръпнете светлосинята дръжка **13** малко от бебешката седалка, за да откачите диагоналния колан **12**.
- ✘ Отворете закопчалката на колана на автомобила **9** и извадете пояския предпазен колан **10** от тъмносините водачи на предпазния колан **11**.

### 4.3 По този начин бебешката Ви седалка е монтирана правилно



За безопасността на Вашето бебе проверете дали...

- бебешката седалка е закрепена обратно на посоката на движението,
- бебешката седалка е закрепена върху седалката на спътника само, когато няма предна въздушна възглавница, която може да влияе на бебешката седалка,
- бебешката седалка е закрепено посредством 3-точков колан,
- поясният предпазен колан **10** преминава през двата тъмносини водача на колана **11** по ръба на бебешката седалка,

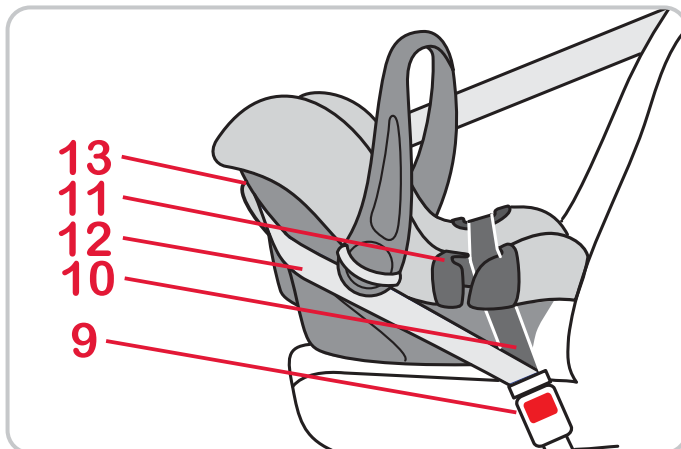

- ✎ Împingeți mânerul de culoare albastru deschis **13** puțin mai departe de scaunul de copil, pentru a decupla centura diagonală **12**.
- ✎ Deschideți închizătoarea centurii automobilului **9** și scoateți centura de la nivelul bazinului **10** din ghidajele centurii de culoare albastru închis **11**.

### 4.3 În acest mod scaunul dumneavoastră de copil este montat corespunzător



 Verificați pentru siguranța bebelușului dumneavoastră dacă...

- scaunul de copil este fixat în sens invers direcției de rulare,
- scaunul de copil se fixează pe locul pasagerului din dreapta numai dacă nu este expus niciunui airbag frontal,
- scaunul de copil este fixat cu o centură de fixare în 3 puncte ,
- centura de la nivelul bazinului **10** trece prin ambele ghidaje ale centurii de culoare albastru închis **11** de la marginea scaunului de copil,

- ✎ Çapraz kemeri 12 yerinden çıkartmak için için koyu mavi tutucuyu **13** bebek koltuğundan uzağa doğru bastırın.
- ✎ Araç kemer kilidini **9** açın ve kalça kemerini **10** koyu mavi kemer kılavuzlarından **11** çıkartın.

### 4.3 Bebek koltuğunuz bu şekilde doğru monte edilmiştir



 Bebeğinizin güvenliği için...

- bebek koltuğunun sürüş istikametinin tersi yönünde sabitlenmiş olduğunu kontrol edin.
- bebek koltuğunun, ancak bebek koltuğuna etki edebilecek ön hava yastığı olmadığına ön yolcu koltuğuna takılmış olduğunu kontrol edin.
- bebek koltuğunun 3-noktadan bağlantılı emniyet kemeri ile sabitlenmiş olduğunu kontrol edin.
- kalça kemerinin **10** bebek koltuğunun kenarındaki koyu mavi renkteki iki kemer kılavuzundan **11** geçtiğini kontrol edin.

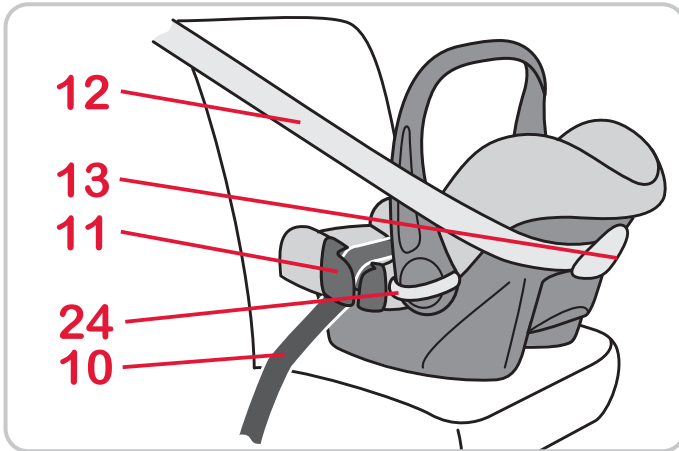

- диагоналният колан **12** преминава между светлосиния държач **13** и бебешката седалка,
- светлосивият **D-SIP® 24** е отворен от страната на вратата на превозното средство,

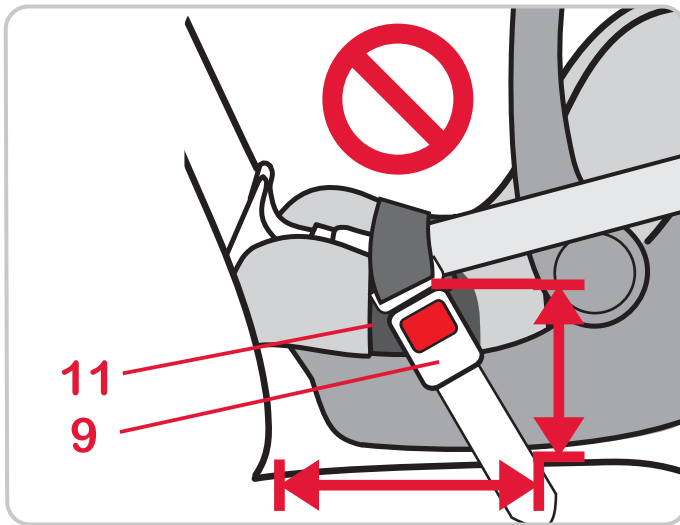

- закопчалката на автомобилния колан **9** да не лежи НИТО в тъмносиния водач на колана **11**, НИТО пред тъмносиния водач на колана **11**,
- коланът на автомобила да е опънат и да не е усукан.

- centura diagonală **12** trece printre mânerul de culoare albastru deschis **13** și scaunul de copil,
- sistemul **D-SIP® 24** de culoare gri deschis este deschis pe partea portierei,
- închizătoarea centurii automobilului **9** nu se află nici în fațaghidajului centurii de culoare albastru închis **11**, nici în fața ghidajului centurii de culoare albastru închis **11**,
- centura automobilului este dreaptă și nu este răsucită.

- çapraz kemerinin **12** açık mavi tutucudan **13** ve bebek koltuğundan geçtiğini kontrol edin.
- açık gri renkteki **D-SIP'in® 24** araç kapısı tarafında yukarı doğru açılmış olduğunu kontrol edin.
- araç kemer kilidinin **9** hem mavi kemer kılavuzunda **11** hem de koyu mavi kemer kılavuzunda **11** bulunmadığını kontrol edin.
- araç kemerinin gergin ve dönmemiş olduğunu kontrol edin.



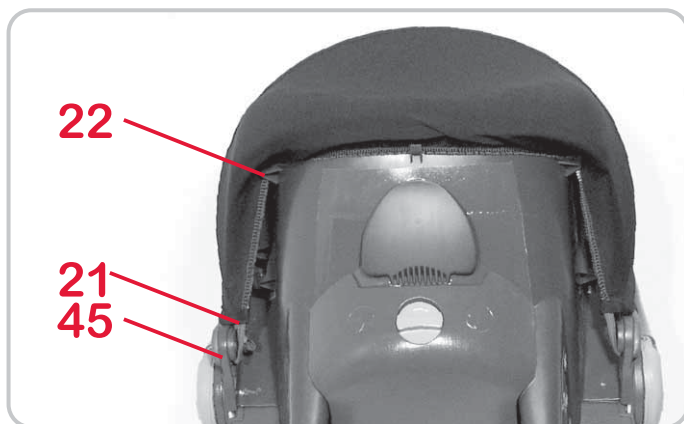
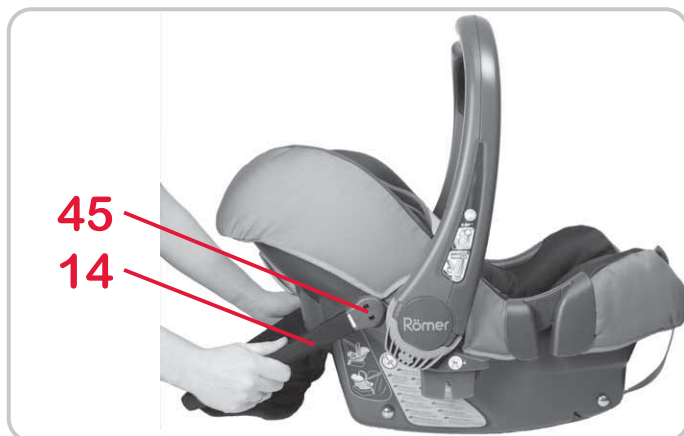
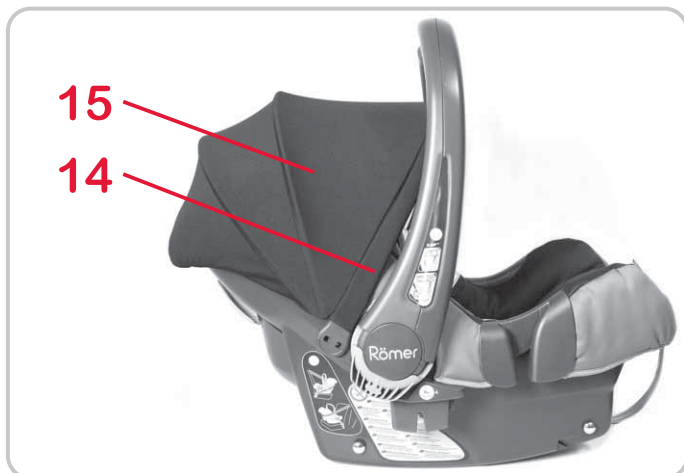

## 5. Употреба на сенника

Сенникът **15** защитава главата на Вашето бебе от интензивно слънчево излъчване (LSF 50). Той съвсем лесно може да се отваря и затваря на рамката на сенника **14**.

По този начин закрепете сенника **15** към бебешката седалка:

- ✧ Дръжте сенника **15** на рамката на сенника **14** под ъгъл от 45° зад края на главата.
- ✧ Поставете шарнира на дръжката вляво и вдясно в закрепването **45** на бебешката седалка и обърнете рамката на сенника **14** нагоре.
- ✧ Дръпнете еластичния кант на ръба през горния ръб на бебешката седалка.
- ✧ Закачете канта на ръба в средата и гумените халки странично в куките **22** под ръба на бебешката седалка.
- ✧ Закачете гумените халки **21** в куките на закрепванията **45** на рамката на сенника.

## 5. Utilizarea parasolarului

Parasolarul **15** protejează capul bebelușului dumneavoastră de razele directe ale soarelui (LSF 50). Poate fi deschis și închis foarte ușor prin acționarea mânerului parasolarului **14**.

În acest mod fixați parasolarul **15** la nivelul scaunului de copil:

- ✎ Poziționați parasolarul **15** la nivelul mânerului parasolarului **14** în unghi de 45° în spatele capătului superior.
- ✎ Introduceți articulația mânerului în stânga și dreapta în montura **45** la nivelul scaunului de copil și deplasați mânerul **14** în sus.
- ✎ Trageți marginea elastică peste marginea superioară a scaunului de copil
- ✎ Agățați marginea elastică în mijloc și inelele de cauciuc lateral în cârlige **22** sub marginea scaunului pentru copil.
- ✎ Agățați inelele de cauciuc **21** în cârligele de la nivelul monturilor **45** ale mânerului.

## 5. Güneşliğin kullanılması

Güneşlik **15**, bebeğinizin kafasını yoğun güneş ışınlarına karşı korur (LSF 50). Güneşlik, çok kolay bir şekilde güneşlik askısından **14** açılmaktadır ve kapatılmaktadır.

Güneşliği **15**, bebek koltuğuna aşağıda belirtilen şekilde takarsınız:

- ✎ Güneşliği **15**, baş kısmının arkasında 45°'lik bir açıyla güneşlik askısından **14** tutun.
- ✎ Askının mafsal bağlantı yerini sol ve sağ taraftan bebek koltuğundaki yuvalara **45** takın ve güneşlik askısını **14** yukarı doğru döndürün.
- ✎ Esnek kenarı çekerek bebek koltuğunun üst kenarına geçirin.
- ✎ Esnek kenarı ortadaki ve lastik kayışları yandaki kancalardan **22** geçirin. Bu kancalar, bebek koltuğu kenarının altında bulunmaktadır.
- ✎ Lastik kayışları **21**, güneşlik askısının yuvalarındaki **45** kancalara asın.



## 6. Използване като система за пътуване



Моля, спазвайте инструкцията за ползване на Вашата детска количка!



Бebешката седалка може да се ползва като система за пътуване върху всички ходови части на детски колички, които са оборудвани с адаптера "Тип А" и са разрешени за бeбешките седалки Britax/RÖMER.



За защита на Вашето бебе

**ПРЕДУПРЕЖДЕНИЕ!** Тази система за пътуване **не е** подходяща...

- ... като заместител на легло или люлка.  
Чанти за деца и детски колички трябва да се използват само за транспорт.
- ... за транспорт на повече от едно дете.
- ... за стопанска употреба.
- ... във връзка с други ходови части.

## 6. Utilizarea ca sistem de transport



Vă rugăm să respectați instrucțiunile de utilizare ale căruciorului dumneavoastră!



Scaunul pentru copii poate fi utilizat ca sistem de transport cu toate șasiurile cărucioarelor, care sunt echipate cu adaptor de „tip A” și sunt eliberate pentru scaune pentru copii Britax/RÖMER.



Pentru protecția bebelușului dumneavoastră

**AVERTIZARE!** Acest sistem de transport **nu** este adecvat...

- ... ca înlocuitor pentru pat sau leagăn.  
Coșurile portbebe, landourile și cărucioarele sport se utilizează numai pentru transportarea copiilor.
- ... pentru transportul a mai mult de un copil.
- ... pentru utilizare în scopuri comerciale.
- ... în combinație cu alte șasiuri.

## 6. Travel System (Seyahat Sistemi) olarak kullanım



Lütfen bebek arabanızın kullanım kılavuzunu dikkat alınız!



Bu bebek koltuğu, "A tipi" adaptör ile donatılmış ve Britax/RÖMER bebek koltuklarında kullanım için izin verilmiş olan tüm bebek arabası şasilerinde Travel System (Seyahat Sistemi) olarak kullanılabilir.



Bebeğinizin güvenliği için

**UYARI!** Bu Travel System (Seyahat Sistemi), aşağıda belirtilenler için uygun **değildir**:

- ... Yatak veya beşik amacıyla kullanılması.  
Taşıma çantaları, bebek arabaları ve spor arabalar sadece taşıma amacıyla kullanılmalıdır.
- ... Birden fazla çocuğun taşınması.
- ... Ticari amaçlı olarak kullanılması.
- ... Başka şasiler ile birlikte kullanım için.



### За защита на Вашето бебе

- В бебешката седалка винаги слагайте на бебето си предпазните колани.
- **ПРЕДУПРЕЖДЕНИЕ!** Уверете се, че бебешката седалка е свързана сигурно към детската количка.
- Никога не хващайте бебешката седалка, за да вдигате или да бутате детската количка.
- Винаги фиксирайте спирачката, преди да монтирате или да демонтирате бебешката седалка на детската количка.

## 6.1 Монтиране на бебешката седалка върху детската количка



- ✎ Зацепете спирачката , както е описано в инструкцията за ползване на детската количка.
- ✎ Подгответе детската количка, както е описано в инструкцията за ползване на детската количка, за системата за пътуване (напр. пренастройване на седалката на детската количка, сваляне на калъфа на седалката)



### Pentru protecția bebelușului dumneavoastră

- Prindeți întotdeauna copilul în scaunul de copil cu ajutorul centurilor.
- **AVERTIZARE!** Asigurați-vă că scaunul pentru copii este prins în siguranță de cărucior.
- Nu ridicați sau împingeți căruciorul ținând de scaunul pentru copii.
- Blocați întotdeauna frâna înainte de montarea sau detașarea de pe cărucior a scaunului pentru copii.

## 6.1 Montarea scaunului pentru copii pe un cărucior



- ✎ Blocați frânele după cum este descris în instrucțiunile căruciorului.
- ✎ Pregătiți căruciorul conform descrierilor din instrucțiunile căruciorului pentru sistemul de transport (de exemplu, setați scaunul căruciorului sau scoateți husa scaunului)



### Bebeğinizin güvenliği için

- Bebeğiniz bebek koltuğunda otururken emniyet kemerini daima bağlı tutun.
- **UYARI!** Bebek koltuğunun bebek arabasına güvenli bir şekilde bağlandığından emin olun.
- Bebek arabasını asla bebek koltuğundan tutarak kaldırmayın veya itmeyin.
- Bebek koltuğunu bebek arabasına takmadan veya bebek arabasından çıkartmadan önce daima freni yerine oturtun.

## 6.1 Bebek koltuğunun bir bebek arabasına takılması



- ✎ Bebek arabasının kullanım kılavuzunda tarif edilen şekilde freni yerine oturtun.
- ✎ Bebek arabasını, bebek arabası kullanım kılavuzunda tarif edilen şekilde Travel System (Seyahat Sistemi) için hazırlayın (örneğin bebek arabası koltuğunun ayarlanması, koltuk kılıfının çıkartılması)

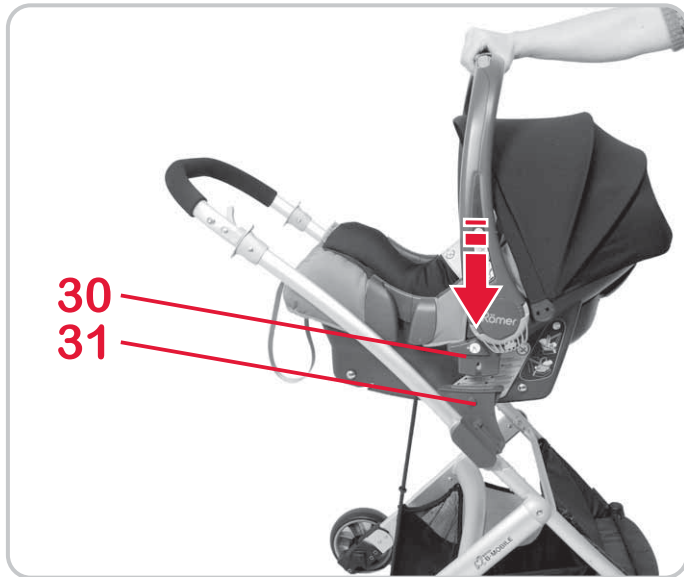

- ✎ Поставете бебешката седалка обратно на посоката на движението върху детската количка.

**Внимание!** Никога не се опитвайте да закрепвате бебешката седалка в посока на движението.

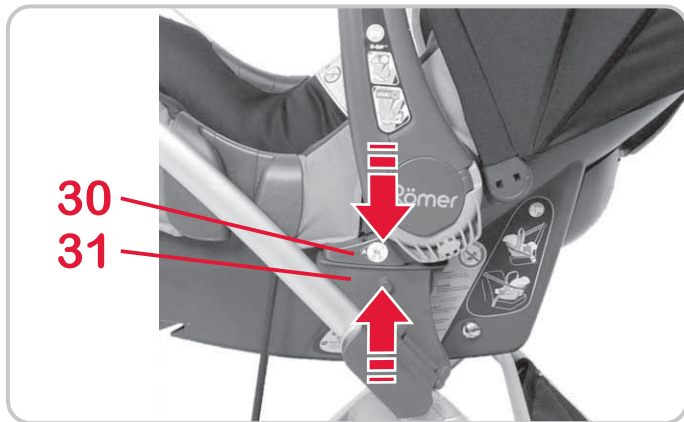

- ✎ Зацепете закрепващите езици **30** на бебешката седалка двустранно в прорезите за закрепване **31**.

**Внимание!** Уверете се, че бебешката седалка е свързана сигурно към детската количка, като дръпнете дръжката **5** нагоре.



- ✎ Ridicați scaunul pentru copii peste cărucior în sensul opus direcției de mers.  
**Atenție!** Încercați să nu fixați niciodată scaunul pentru copii pe cărucior în direcția de mers.

- ✎ Blocați capetele de fixare **30** ale scaunului pentru copii în ambele părți în fantele de fixare **31**.  
**Atenție!** Asigurați-vă că suportul pentru bebeluși este prins în siguranță de cărucior , trăgând de mâner**5** înspre partea superioară.

- ✎ Bebek koltuğunu, bebek arabasına sürüş istikametinin tersi yönünde takın.  
**Dikkat!** Bebek koltuğunu, bebek arabasına kesinlikle sürüş istikametinde sabitlemeye çalışmayın.

- ✎ Bebek koltuğunun tespitleme dillerini **30** her iki taraftaki tespitleme yarıklarına **31** yerleştirin.  
**Dikkat!** Taşıyıcı kolu **5** yukarı doğru çekerek bebek koltuğunun bebek arabasına sağlam bir şekilde bağlandığından emin olun.



## 6.2 Демонтаж на бебешката седалка от детската количка

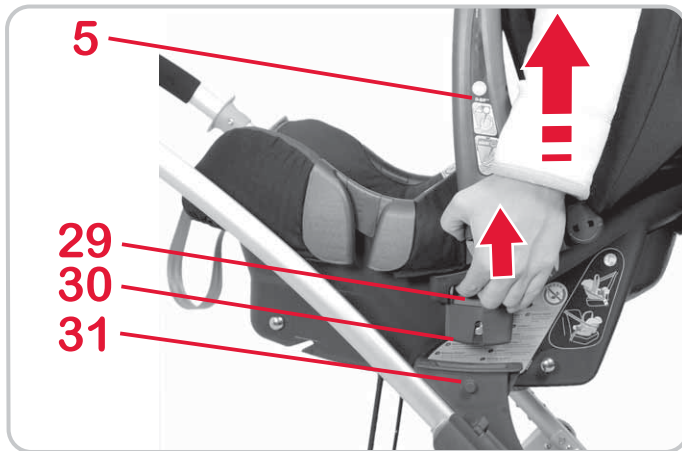

- ✎ Зацепете спирачката, както е описано в инструкцията за ползване на детската количка.
- ✎ Завъртете дръжката **5** на бебешката седалка нагоре **A** (виж 3.1).

### BABY-SAFE plus II

- ✎ На адапторите за системата за пътуване натиснете нагоре светлосивия деблокиращ бутон **29** от двете страни на бебешката седалка.

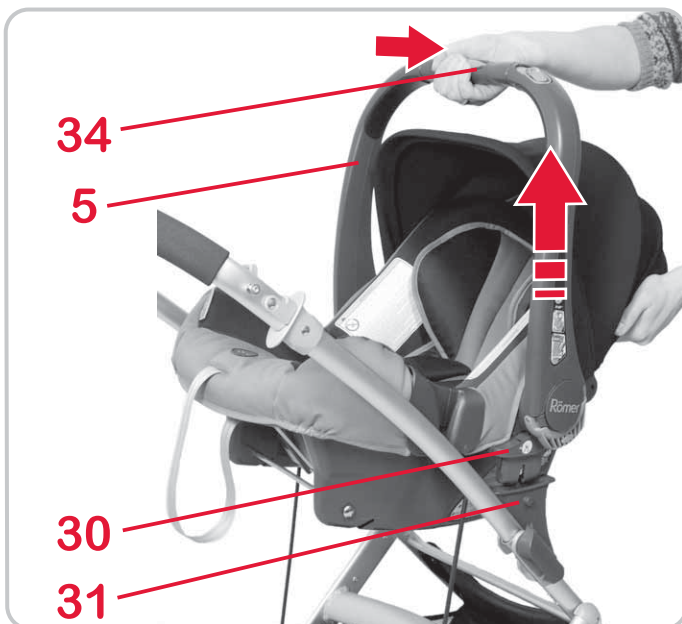

### BABY-SAFE plus SHR II

- ✎ Натиснете светлосивия бутон за деблокиране **34** на дръжката **5**.
- ✎ Повдигнете бебешката седалка, докато закрепващите езици **30** се освободят от прорезите за закрепването **31**.  
**Внимание!** При това здраво дръжте бебешката седалка.
- ✎ Сега може да свалите бебешката седалка от детската количка.

## 6.2 Demontarea scaunului pentru copii de pe cărucior



- ❏ Blocați frâna după cum este descris în instrucțiunile căruciorului.
- ❏ Împingeți mânerul **5** scaunului pentru copii înspre partea superioară **A** (a se vedea 3.1).

### BABY-SAFE plus II

- ❏ Acționați la nivelul adaptoarelor sistemului de transport pe ambele laturi ale scaunului de copil tasta gri deschis de deblocare **29** prin ridicare.

### BABY-SAFE plus SHR II

- ❏ Acționați tasta gri deschis de deblocare **34** la nivelul mânerului de transport **5**.
- ❏ Ridicați scaunul pentru copii până când capetele de fixare **30** s-au desprins din fantele de fixare **31**.  
**Atenție!** În timpul efectuării acestei acțiuni țineți bine scaunul pentru copii.
- ❏ Acum puteți detașa scaunul pentru copii de pe cărucior.

## 6.2 Bebek koltuğunun bebek arabasından çıkartılması



- ❏ Bebek arabasının kullanım kılavuzunda tarif edilen şekilde freni yerine oturtun.
- ❏ Bebek koltuğunun taşıyıcı kolunu **5** yukarı kaldırın **A** (bkz. 3.1).

### BABY-SAFE plus II

- ❏ Travel System (Seyahat Sistemi) adaptörlerinin bebek koltuğunun her iki tarafındaki açık gri kilit açmadüğmesini **29** yukarı doğru çekin.

### BABY-SAFE plus SHR II

- ❏ Taşıyıcı koldaki **5** açık gri kilit açma düğmesine **34** basın.
- ❏ Tespitleme dilleri **30** tespitleme yarıklarından **31** ayrılana kadar bebek koltuğunu yukarı kaldırın.  
**Dikkat!** Bu sırada bebek koltuğunu sıkıca tutun.
- ❏ Böylece bebek koltuğunu bebek arabasından çıkartabilirsiniz.

## 7. Употреба на принадлежностите

Бибешката седалка може да бъде допълнена с подходящ гюрук за защита от дъжд, маншон за краката, калъф **Keep Cool** и летен калъф. Тези принадлежности може да се закупят в специализираните магазини.



### За защита на Вашето бебе

- Никога не използвайте гюрука за защита от дъжд в колата, в затворени помещения, на топли места или близо до източници на топлина - детето Ви може да получи топлинен удар.
- Никога не оставяйте Вашето дете без надзор, когато е поставен гюрукът за защита от дъжд.
- Не разрешавайте на Вашето дете да играе с гюрука за защита от дъжд.
- Обърнете внимание, и с маншона за краката системата предпазни колани да обхваща рамената и пояса на Вашето бебе и да приляга опъната.

Така закрепвате гюрука за защита от дъжд **35**:

**Внимание!** Обърнете внимание винаги под гюрука за защита от дъжд да има достатъчно вентилация **35**

## 7. Utilizarea accesoriilor

Scaunul pentru copil poate fi completat cu un coviltir corespunzător pentru ploaie, un sac căptușit pentru picioare, o husă **Keep Cool** și o husă de vară. Aceste accesorii sunt disponibile în rețeaua de specialitate.



### Pentru protecția bebelușului dumneavoastră

- Nu utilizați niciodată coviltirul pentru ploaie în spațiile interioare, în spațiile încălzite sau în apropierea surselor de căldură - copilul dumneavoastră poate suferi unșoc hipertermic.
- Nu lăsați niciodată nesupravegheat copilul dumneavoastră, în cazul în care coviltirul de ploaie este montat.
- Nu permiteți copilului să se joace cu coviltirul pentru ploaie.
- Și în versiunea cu sac pentru picioare, asigurați-vă că centura de siguranță îl fixează corespunzător pe bebeluș la nivelul umerilor și al bazinului și este întinsă.

**Mod de fixare a coviltirului pentru ploaie 35:**

**Atenție!** Asigurați-vă întotdeauna că există aer suficient sub coviltirul pentru ploaie **35**

## 7. Aksesuarların kullanılması

Bebek koltuğu, uygun bir yağmurluk, ayak tulumu, bir **Keep Cool** kılıfı ve yazlık kılıf ile donatılabilir. Bu aksesuarlar yetkili satıcılardan temin edilebilir.



### Bebeğinizin güvenliği için

- Yağmurluğu, hiçbir zaman araba içinde, kapalı alanlarda, sıcak ortamlarda veya ısı kaynaklarının yakınında kullanmayın. Çocuğunuz yüksek ısı nedeniyle şoka girebilir.
- Yağmurluk takılı olduğu zamanlarda, çocuğunuzun kesinlikle gözetimsiz bir şekilde bırakmayın.
- Çocuğunuzun yağmurlukla oynamasına izin vermeyin.
- Ayak tulumu kullanıldığında, kemer elemanının bebeğinizi omuzlarına ve kalçasına sıkı bir şekilde oturmasına ve gergin olmasına dikkat edin.

**Yağmurluğu 35:**, aşağıda belirtilen şekilde takarsınız:

**Dikkat!** Yağmurluğun altında havalandırmanın yeterli olmasına dikkat edin **35**.

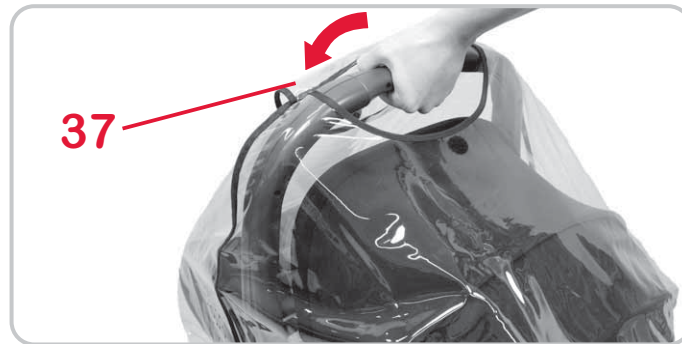
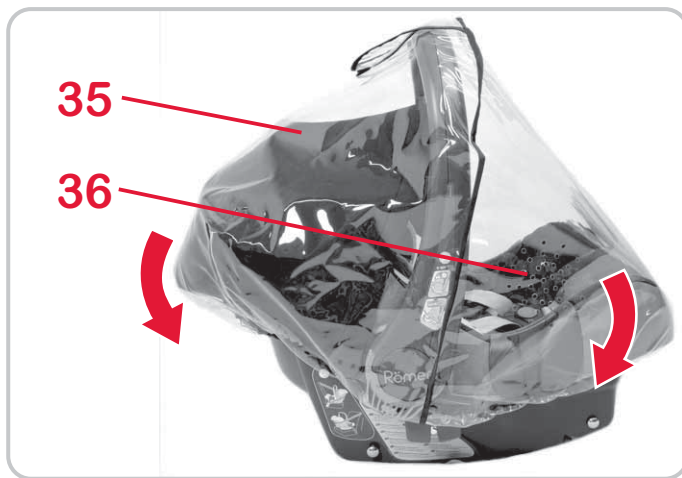

- ✧ Завъртете дръжката **5** на бебешката седалка нагоре **A** (виж 3.1).
- ✧ Дръпнете еластичния кант на ръба на гюрука за защита от дъжд **35** през ръба на седалка на бебешката седалка.
- ✧ Уверете се, че вентилационните отвори **36** се намират над тъмносиния водач на предпазния колан **11**.

- ✧ Затворете клапата **37** над дръжката **5** посредством залепващата се закопчалка. **Съвет!** За да носите бебешката седалка, просто отворете клапата **37** и хванете дръжката **5**.

Така закрепвате маншона за краката **38**:

**Съвет!** Маншонът за краката **38** естествено може да се използва и без бебешка седалка.

- ✧ Поставете Вашето бебе в маншона за краката и се уверете, че тунелът за закопчалката на колана **39** се намира между краката.
- ✧ Затворете циповете и копчетата. **Съвет!** Може и да огъвате горния ръб и да го закрепвате с долните копчета.



- ✎ Împingeți mânerul de transport **5** al scaunului pentru copii înspre partea superioară **A** (a se vedea 3.1).
- ✎ Trageți marginea elastică a coviltirului pentru ploaie **35** peste marginea scaunului de copil.
- ✎ Asigurați-vă că orificiile de aerisire **36** sunt poziționate deasupra ghidajului centurii de culoare albastru închis **11**.
- ✎ Fixați capacul **37** deasupra mânerului **5** cu închidere cu bandă velco.  
**Sfat!** Pentru a transporta scaunul pentru copil, deschideți capacul **37** și prindeți mânerul **5**.

#### Mod de fixare a sacului căptușit pentru picioare **38**:

**Sfat!** Sacul căptușit pentru picioare **38** poate fi utilizat fără îndoială și fără scaun pentru copil.

- ✎ Așezați bebelușul dumneavoastră în sacul căptușit pentru picioare și asigurați-vă că tunelul sistemului de închidere **39** este amplasat între picioarele copilului.
- ✎ Închideți fermoarele și butoanele.  
**Sfat!** Puteți acoperi și marginea superioară, cu fixarea cu ajutorul nasturilor de mai jos.

- ✎ Bebek koltuğunun taşıyıcı kolunu **5** yukarı kaldırın **A** ( bkz. 3.1).
- ✎ Yağmurluğun **35** esnek kenarını bebek koltuğunun kenarına geçirin.
- ✎ Havalandırma deliklerinin **36**, koyu mavi kemer kılavuzunun **11** üzerinde olduğundan emin olun.
- ✎ Taşıyıcı kolun **5** üzerindeki kapağı **37** cırt bant ile kapatın.  
**Öneri!** Bebek koltuğunu taşımak için, sadece kapağı **37** açmanız ve taşıyıcı koldan **5** tutmanız yeterlidir.

#### Ayak tulumunu **38**:, aşağıda belirtilen şekilde takarsınız:

**Öneri!** Ayar tulumu **38**, bebek koltuğu olmadan da kullanılabilir.

- ✎ Bebeğinizi ayak tulumuna yerleştirin ve kemer kilidi kılıfının **39** bebeğin başakları arasında olmasına dikkat edin.
- ✎ Fermuarları ve düğmeleri kapatın.  
**Öneri!** Üst kenarı katlayabilirsiniz ve alt düğmeler ile sabitleyebilirsiniz.





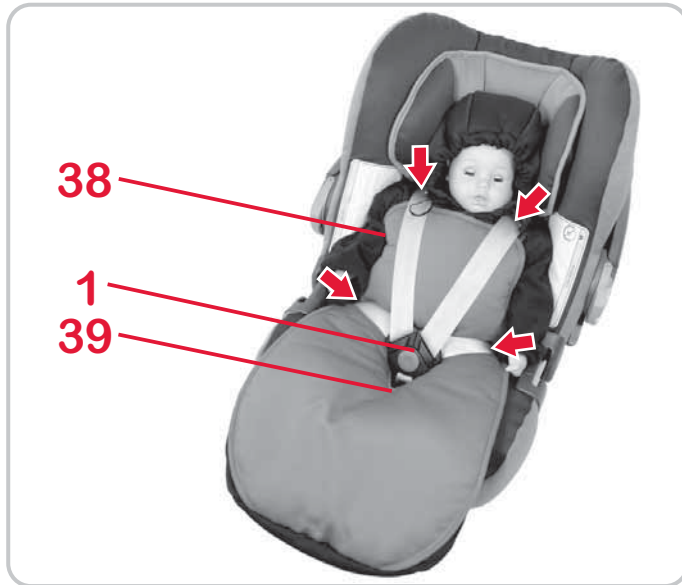

- ✎ Поставете Вашето бебе в бебешката седалка.
- ✎ Прекарайте закопчалката на предпазния колан **1** през тунела за закопчалка на колана **39**.
- ✎ Уверете се коланите да минават през рамената и слабините. Обърнете внимание под коланите да няма копчета или гънки на плата.
- ✎ Поставете предпазните колани на Вашето бебе (виж 3.4) и стягайте коланите (виж 3.5).

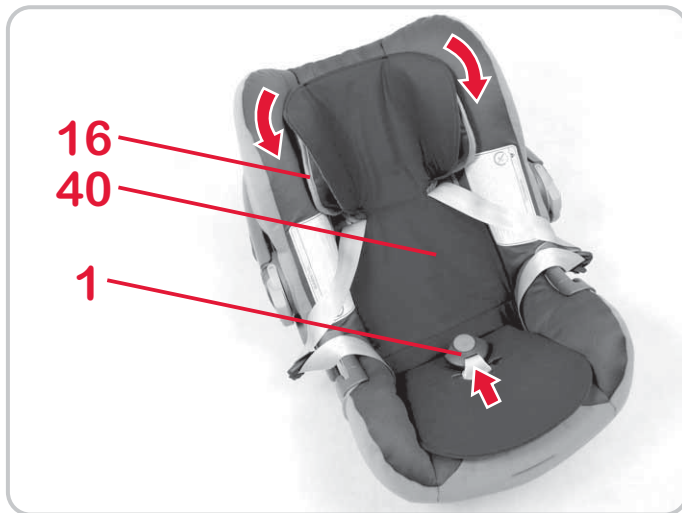

По този начин закрепвате калъфа **Keep Cool 40**:

- ✎ Поставете калъфа **Keep Cool 40** в подложката за главата **16** и върху повърхността на седалката.
- ✎ Закрепете гумените халки зад подложката за главата **16** и прекарайте закопчалката на колана **1** през калъфа.

Така закрепвате летния калъф:

- ✎ Просто поставете летния калъф над нормалния калъф на седалката. При това постъпете както е описано в 8.4.

- ✎ Așezați bebelușul în scaunul de copil.
- ✎ Treceți închiderea **1** prin tunelul sistemului de închidere **39**.
- ✎ Asigurați-vă că centurile trec peste umeri și solduri. Asigurați-vă că nu există nasturi sau pliuri de material sub centuri.
- ✎ Prindeți copilul dumneavoastră (a se vedea 3.4) și tensionați centurile (a se vedea 3.5).

#### În acest mod fixați husa **Keep Cool 40**:

- ✎ Poziționați husa **Keep Cool 40** în tetieră **16** și pe scaun.
- ✎ Fixați inelele de cauciuc în spatele tetierei **16** și treceți sistemul de închidere **1** prin husă.

#### Mod de fixare a husei de vară:

- ✎ Trageți pur și simplu tapițeria de vară peste tapițeria normală. Procedați conform descrierii de la punctul 8.4.

- ✎ Bebeğinizi bebek koltuğuna yerleştirin.
- ✎ Kemer kilidini **1** kemer kildi kılıfından **39** geçirin.
- ✎ Kemerlerin, omuzların ve kasıkların üzerinde olduğundan emin olun. Kemerlerin altında düğmelerin veya kumaş katlama yerlerinin olmamasına dikkat edin.
- ✎ Bebeğinizi kemerler ile bağlayın (bkz. 3.4) ve kemerleri gerin (bkz. 3.5).

#### **Keep Cool** kılıfını **40**, aşağıda belirtilen şekilde takarsınız:

- ✎ **Keep Cool** kılıfını **40** baş desteğinin **16** ve oturma yüzeyinin üzerine serin.
- ✎ Lastik kayışları baş desteğinin **16** arkasına tespitleyin ve kemer kilidini **1** kılıftan geçirin.

#### Yazlık kılıfı, aşağıda gösterilen şekilde takarsınız:

- ✎ Yazlık kılıfını normal koltuk kılıfının üzerine geçirin. Bu sırada, Bölüm 8.4 altında belirtilen şekilde hareket edin.

## 8. Инструкция за поддръжка



### За запазване на защитното действие

- При произшествие със скорост на сблъсък над 10 км/час могат да възникнат повреди по детската седалка за автомобил, които не винаги са очевидни. В този случай детската автомобилна седалка трябва да се смени. Моля, изхвърлете я според предписанията (виж 9.).
- Контролирайте редовно всички важни части за повреди. Уверете се, че механичните елементи функционират безупречно.
- Обърнете внимание на това, детската седалка да не се притиска от твърди части (вратата на автомобила, шината на седалката и т.н.) и по този начин да се поврежда.
- Повредената детска автомобилна седалка (напр. след падане) трябва непременно да бъде проверена.
- Никога не ползвайте различни от доставените или разрешените от производителя принадлежности и резервни части.

## 8. Instrucțiuni de întreținere



Pentru a obține efectul de protecție

- În caz de accident cu viteză de impact de peste 10 km/h pot apărea deteriorări ale scaunului auto pentru copii care nu sunt neapărat vizibile. În acest caz, scaunul auto pentru copii trebuie să fie înlocuit. Vă rugăm să eliminați scaunul ca deșeu în mod ecologic (vezi 9.).
- Verificați periodic toate componentele importante în vederea daunelor. Asigurați-vă că toate componentele mecanice funcționează ireproșabil.
- Asigurați-vă că scaunul pentru copii nu este prins între componente dure (ușa vehiculului, șina scaunului, etc.) și nu este deteriorat.
- Solicitați neapărat verificarea unui scaun pentru copii deteriorat (de exemplu după cădere).
- Nu utilizați niciodată alte accesorii sau piese de schimb decât cele livrate sau aprobate de producător.

## 8. Bakım talimatı



Koruma etkisinin kalıcı olması için

- Çarpma hızı 10 km/h'den fazla olan bir kazada araç çocuk koltuğunda belirgin olmayan hasarlar oluşabilir. Bu durumda araç çocuk koltuğu değiştirilmelidir. Lütfen araç çocuk koltuğunu usulüne uygun olarak elden çıkarın (bkz. 9).
- Önemli parçalarda hasar olup olmadığını düzenli olarak kontrol edin. Mekanik yapı parçalarının kusursuz çalıştığından emin olun.
- Araç çocuk koltuğunun sert parçalar (araç kapısı, koltuk rayı vs.) arasında sıkışarak zarar görmemesine dikkat edin.
- Hasarlı çocuk-koltuğunun (örn. koltuk düştüğünde) mutlaka kontrol edilmesini sağlayınız.
- Teslimatla birlikte gönderilen veya üretici tarafından izin verilenler dışındaki aksesuar ve yedek parçaları kullanmayın.

- Никога не гресирайте или смазвайте частите на детската седалка.
- Съхранявайте детската седалка, когато не я ползвате, на сигурно място. Не поставяйте тежки предмети върху нея. Никога не я съхранявайте в близост до източници на топлина или изложена на директна слънчева светлина.

## 8.1 Поддържане на закопчалката на колана

Функционирането на закопчалката на колана съществено допринася за безопасността. Нарушенията на функцията на закопчалката на колана в повечето случаи се дължи на замърсявания.

### Неизправности

- Езиците на закопчалката се изхвърлят при натискането на червения бутон със забавяне.
- Езиците на закопчалката вече не зацепват (биват отново изхвърлени).
- Езиците на закопчалката се зацепват без ясно "щракване".
- Езиците на закопчалката при поставяне влизат трудно.

- Nu lubrifiați sau ungeți niciodată piese ale scaunului pentru copii.
- Păstrați scaunul pentru copii, atunci când acesta nu este utilizat, într-un loc sigur. Nu puneți obiecte grele pe acesta. Nu îl depozitați niciodată în apropierea surselor de căldură sau a razelor solare directe.

## 8.1 Întreținerea închizătorii centurii

Funcționarea închizătorii centurilor contribuie la siguranță. Defecțiunile survenite la nivelul închizătorii centurilor se datorează în principal impurităților:

### Defecțiuni de funcționare

- Capetele de închidere sunt ejectate treptat către exterior prin apăsarea tastei roșii.
- Capetele de închidere nu se mai blochează (sunt ejectate din nou).
- Capetele de închidere se fixează fără un "clic" evident.
- Capetele de închidere sunt blocate la introducere (opun rezistență).
- Închizătoarea centurii se poate deschide numai cu exercitarea unei forțe ridicate.

- Çocuk koltuğunun parçalarına hiçbir zaman yağ veya gres sürmeyin.
- Çocuk koltuğu kullanılmadığında, bunu güvenli bir yerde saklayın. Üzerine ağır cisimler koymayın. Asla doğrudan ısı kaynaklarının yakınında tutmayın veya doğrudan güneş ışınlarına maruz bırakmayın.

## 8.1 Kemer kilidinin bakımı

Kemer kilidinin çalışması, güvenlik açısından büyük önem taşımaktadır. Kemer kilidinin işleyişinde meydana gelen sorunlar çoğunlukla kirlenmeden kaynaklanır:

### Fonksiyon arızası

- Kilit dilleri, kırmızı tuşa basıldığında yavaş bir şekilde dışarı fırlıyor.
- Kilit dilleri yerleşmiyor (tekrar dışarıya fırlıyor).
- Kilit dilleri, belirgin bir "klik" sesi olmadan yerleşiyor.
- Kilit dilleri zorlanarak takılıyor (yavaş)
- Kemer kilidi, ancak fazla güç sarf edilerek açılıyor.

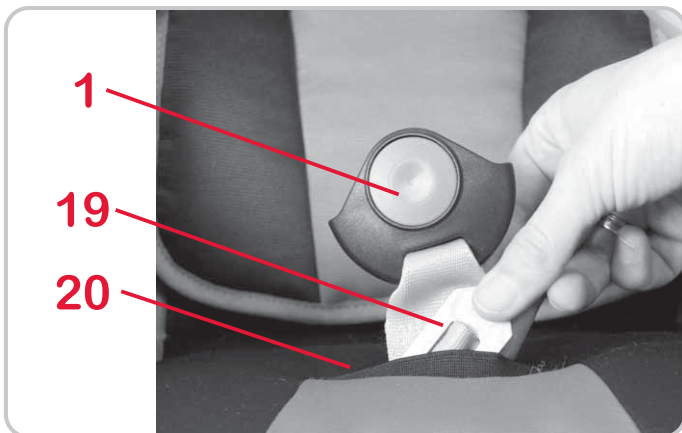
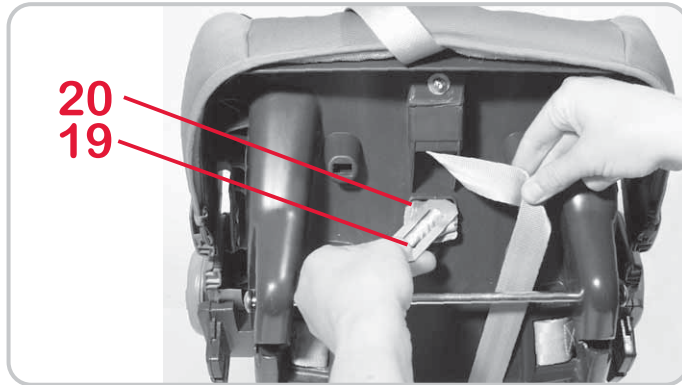

- Закопчалката на колана може да се отвори само с много усилие.

### Мярка за отстраняване

По този начин можете да измиете закопчалката, за да функционира отново безупречно:

#### 1. Демонтаж на закопчалката на колана

- ✎ Отворете закопчалката на колана **1** (натиснете червения бутон).
- ✎ Разхлабете коланите (виж 3,4).
- ✎ Прекарайте металната пластина **19**, с която закопчалката на колана **1** е закрепена за пластмасовата седалка, с тясната страна нагоре през прореза на колана **20**.

#### 2. Измиване на закопчалката

- ✎ Поставете закопчалката на колана **1** най-малко 1 час в топла вода с препарат за миене. След това я изплакнете и я оставете добре да изсъхне.

#### 3. Монтиране на закопчалката

- ✎ Прекарайте металната пластина **19** с тясната страна нагоре отгоре надолу през прореза за предпазния колан **20** в калъфа и през пластмасовата седалка.

Дърпайте силно закопчалката на колана **1**, за да проверите закрепването.



## Măsuri de remediere

Iată cum puteți spăla sistemul de închidere a centurii pentru ca acesta să funcționeze din nou ireproșabil:

1. Demontarea închizătorii centurii
  - ✦ Deschideți închizătoarea centurii **1** (apăsați tasta roșie).
  - ✦ Slăbiți centura (a se vedea 3.4).
  - ✦ Împingeți placa metalică **19**, cu care este fixat sistemul de închidere a centurii **1** a scoicii, lateral prin gaura centurii **20**.
2. Spălarea închizătorii centurii
  - ✦ Introduceți sistemul de închidere a centurii **1** cel puțin 1 oră în apă caldă cu detergent. Clătiți-l și lăsați-l să se usuce.
3. Montarea închizătorii centurii
  - ✦ Împingeți placa metalică **19** lateral de sus în jos prin gaura centurii **20** în husă și prin scoică. Trageți puternic de închizătoarea centurii **1**, pentru a verifica fixarea.

## Sorun giderme önlemi

Tekrar sorunsuz çalışması için kemer kilidini yıkayabilirsiniz:

1. Kemer kilidinin sökülmesi
  - ✦ Kemer kilidini **1** açın (kırmızı tuşa basın).
  - ✦ Kemerleri gevşetin (bkz. 3.4).
  - ✦ Kemer kilidini **1** koltuğa bağlayan metal levhayı **19** uzunlamasına yönde iterek kemer yarığından **20** geçirin.
2. Kemer kilidinin yıkanması
  - ✦ Kemer kilidini **1** en az 1 saat süreyle bulaşık deterjanı katılmış sıcak suda bekletin. Durulayın ve iyice kurumaya bırakın.
3. Kemer kilidinin takılması
  - ✦ Metal levhayı **19** uzunlamasına yönde, yukarıdan aşağıya doğru kılıftaki kemer yarığından **20** ve bebek koltuğundan geçirin. Kemer kilidinden **1** kuvvetle çekerek koltuğun sabitlenip sabitlenmediğini kontrol edin.

## 8.2 Почистване

Обърнете внимание на това, че трябва да използвате само оригинален резервен калъф Britax/RÖMER, тъй като калъфът представлява съществена част от функцията на системата. Резервен калъф ще получите в специализираните магазини или в клон на ADAC.



Детската седалка не може да се използва без калъф.

- Можете да свалите калъфа и да го изперете с перилен препарат в режим за чувствително пране при 30°C в перална машина. Моля, спазвайте стриктно упътването за пране на калъфа. Ако го перете при температура по-висока от 30 °C, е възможно избеляване на тъканта на калъфа. Не центрофугирайте калъфа и в никакъв случай не го сушете в електрическа сушилня (платът може да се отдели от тапицерията).
- Частите от пластмаса може да измиете със сапунена вода. **Не** използвайте силни препарати (като например разтворители).
- Коланите може да измиете с хладка сапунена вода.  
**Внимание!** Никога не отстранявайте езиците на закопчалката **2** от коланите.

## 8.2 Curățare

Vă rugăm să înlocuiți numai cu husă de schimb originală de la Britax/RÖMER deoarece husa reprezintă o componentă esențială pentru funcționarea sistemului. Puteți găsi piese de schimb din comerțul specializat sau la o agenție ADAC.



Nu utilizați scaunul auto pentru copii **fără husă**.

- Husa poate fi scoasă și o puteți spăla cu detergent pentru rufe fine cu un program delicat la 30°C în mașina automată. Respectați cu exactitate instrucțiunile de spălare ale husei. Dacă spălați la o temperatură mai mare de 30 °C, există riscul decolorării materialului husei. Nu centrifugați husa și în niciun caz nu uscați într-un uscător de rufe electric (materialul se poate desprinde de căptușeală).
- Piesele din material plastic pot fi spălate cu o soluție de săpun. Nu utilizați soluții puternice (ca de exemplu solvenți).
- Centurile pot fi spălate cu o soluție de săpun caldă.

**Atenție!** Nu scoateți niciodată capetele de închidere **2** de pe centuri.

## 8.2 Temizlik

Kılıf sistemin çalışmasında büyük rol oynadığından, sadece orijinal Britax/RÖMER yedek kılıfları kullanmaya dikkat edin. Yedek kılıfı yetkili satıcıdan veya ADAC satış noktasından temin edebilirsiniz.



Araç çocuk koltuğu koltuk kılıfı olmadan kullanılmamalıdır.

- Kılıfı çıkartabilir ve çamaşır makinesinde hassas kumaş deterjanı kullanarak, hassas yıkama programı ile 30°C'de yıkayabilirsiniz. Lütfen kılıfın yıkama etiketindeki talimata tam olarak uyun. 30 °C'den yüksek bir ısıyla yıkamanız durumunda kılıfın rengi atabilir. Kılıfı çamaşır makinesinde sıktırmayın veya kurutma makinesinde kurutmayın (kumaş minderlerden ayrılabilir).
- Plastik parçaları sabunlu su karışımı ile yıkayabilirsiniz. Aşındırıcı maddeler (örneğin çözücü madde) kullanmayın.
- Kemerleri ılık sabun çözeltisi ile yıkayabilirsiniz. **Dikkat!** Kilit dillerini **2** kemerlerden kesinlikle çıkartmayın.

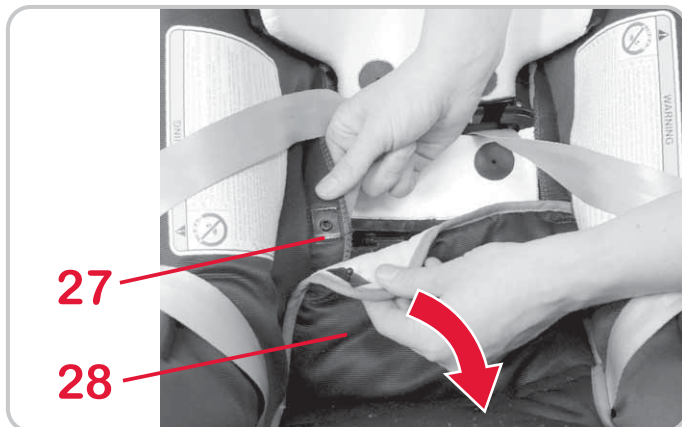
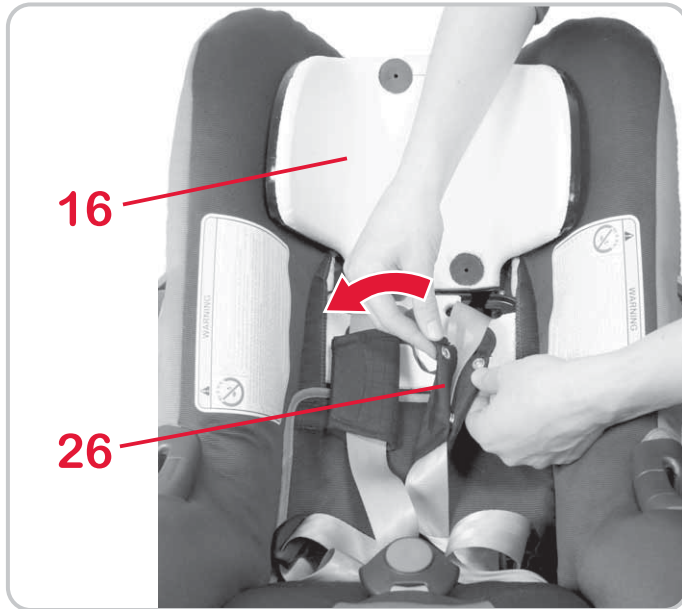

### 8.3 Сваляне на калъфа

- ✧ Разхлабете коланите колкото може повече (виж 3.2).
- ✧ Отворете закопчалката на колана **1** (натиснете червения бутон).
- ✧ Преместете подложката за главата **16** в най-долна позиция (виж 3.3).
- ✧ Свалете калъфа на подложката за главата **16**.
- ✧ Отворете меките подложки за раменете **26** и ги свалете.
- ✧ Отворете копчетата **27** вляво и дясно на задната част **28** на калъфа.
- ✧ Отворете задната част **28** на калъфа и я положете върху седалката.
- ✧ Прекарайте коланите през отвора в калъфа.

### 8.3 Îndepărtarea husei

- ✎ Slăbiți centurile cât de mult posibil (a se vedea 3.2).
- ✎ Deschideți închizătoarea centurii **1** (apăsăți tasta roșie).
- ✎ Împingeți tetiera **16** în poziția inferioară (a se vedea 3.3).
- ✎ Scoateți husa tetierei **16**.
- ✎ Desfaceți pernțele pentru umeri **26** și demontați-le.
- ✎ Deschideți butoanele de apăsare **27** din stânga și dreapta părții din spatele **28** a husei.
- ✎ Prindeți partea din spate **28** a husei pe suprafața scaunului.
- ✎ Treceți centurile prin decupajele din husă.

### 8.3 Kılıfın çıkartılması

- ✎ Kemerleri mümkün olduğu kadar gevşetin (bkz. 3.2).
- ✎ Kemer kilidini açın **1** (kırmızı tuşa basın).
- ✎ Baş desteğini **16** en alt konuma itin (bkz. 3.3).
- ✎ Baş desteğinin **16** kılıfını çıkartın.
- ✎ Omuz minderini **26** açın ve minderi çıkartın.
- ✎ Kılıfın arka kısmında **28** sağ ve sol taraftaki düğmeleri **27** açın.
- ✎ Kılıfın arka kısmını **28** oturma yüzeyine doğru katlayın.
- ✎ Kemerleri kılıftaki boşluktan geçirin.



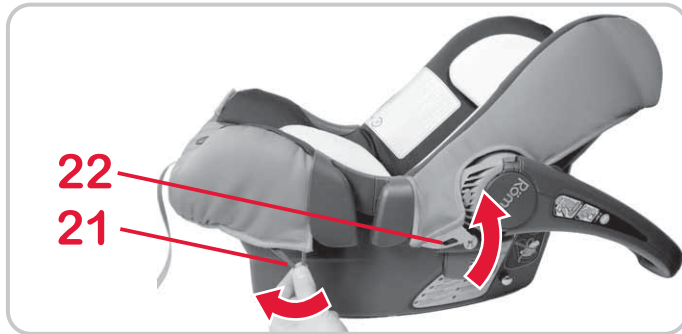

✎ Откачете пластмасовите халки **22** и гумените халки **21** на калъфа от куките под ръба на бебешката седалка.

- ✎ Изтеглете закопчалката на колана **1** и регулиращия колан **8** от калъфа.
- ✎ Издърпайте калъфа малко нагоре и го вдигнете с отвора през подложката за главата **16**.

- ✎ Desfaceți cârligele de plastic **22** și inelele de cauciuc **21** ale husei din cârligele de sub marginea scaunului pentru copil.

- ✎ Desprindeți închizătoarea centurii **1** și centura de reglare **8** din husă.
- ✎ Trageți husa puțin mai sus și așezați-o apoi cu decupajul peste tetieră **16**.

- ✎ Kılıfın plastik halkalarını **22** ve lastik kayışlarını **21**, bebek koltuğu kenarının altındaki kancadan çıkartın.

- ✎ Kemer kilidini **1** ve ayar kemerini **8** kılıftan çıkartın.
- ✎ Kılıfı bir miktar yukarı çekin ve boşluk baş desteğinin **16** üzerine gelecek şekilde geçirin.





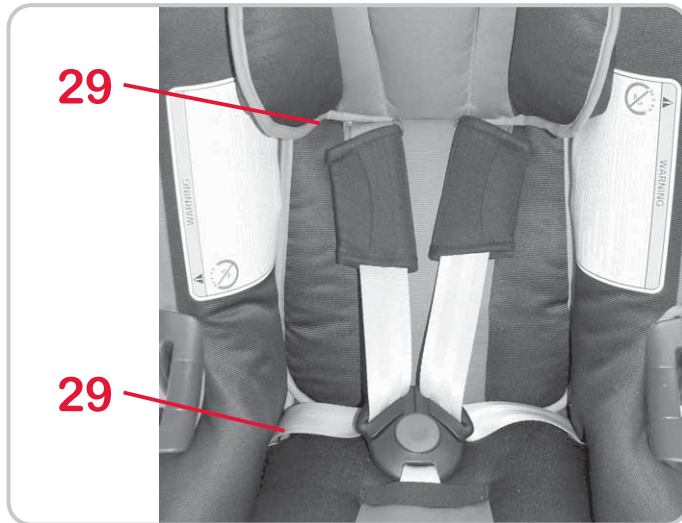

## 8.4 Поставяне на калъфа

- ✧ Просто следвайте обратния ред описан в 8.3.
- ✧ **Внимание!** Уверете се, че коланите не са усукани и са правилно поставени в прореза за колан **29** на калъфа.

## 9. Инструкции за третиране като отпадък

Спазвайте разпоредбите на Вашата страна за третиране на отпадъците.

Обезвреждане на опаковката	
	Контейнер за хартия
Обезвреждане на отделните части	
Калъф	Остатъчна смет, термично оползотворяване
Части от пластмаса	в съответствие с обозначението в предвидения за целта контейнер
Метални части	Контейнер за метали
Лента на предпазния колан	Контейнер за полиестер
Закопчалка и език	Остатъчна смет

## 8.4 Așezarea husei

- ✧ Procedați în ordinea inversă operațiunilor descrise la punctul 8.3.
- ✧ **Atenție!** Asigurați-vă că centurile nu sunt răsucite și sunt poziționate corespunzător în cataramele **29** husei.

## 9. Indicații privind eliminarea ca deșuri

Vă rugăm să respectați prescripțiile naționale privind eliminarea deșeurilor.

Eliminarea ambalajului	
	Container pentru carton
Eliminarea componentelor individuale	
Husă	Gunoi, utilizare termică
Piese din material plastic	corespunzător marcajului de pe containerul prevăzut pentru în acest scop
Piese metalice	Container pentru metale
Banda centurii	Container pentru poliester
Cataramă și capete	Gunoi

## 8.4 Kılıfın takılması

- ✧ Kılıfı takma işlemini, 8.3 altında anlatılan çıkartma işlemi sırasının tersini uygulayarak yapın.
- ✧ **Dikkat!** Kemerlerin, dönmemiş olduğunu ve kılıfın kemer yarıklarına **29** düzgün takıldığından olun.

## 9. İmha ile ilgili bilgiler

Lütfen ülkenizdeki imha kurallarına dikkate alınız.

Ambalajın imha edilmesi	
	Mukavva konteynırı
Münferit parçaların imha edilmesi	
Kılıf	Artık çöp, termik değerlendirme
Plastik parçalar	İşaretlerine uygun olarak bunun için öngörülen konteynerlere atılır
Metal parçalar	Metal konteyneri
Kemer bandı	Polyester konteyneri
Kilit ve dil	Artık çöp

## 10. Седалки за по-големи деца

BRITAX /RÖMER Детски седалки за автомобил	Изпитания и разрешително съгласно ECE R 44/04	
	Група	Телесно тегло
<ul style="list-style-type: none"> <li>• ECLIPSE</li> <li>• KING plus</li> <li>• DUO plus</li> <li>• SAFEFIX plus</li> <li>• SAFEFIX plus TT</li> </ul>	I	9 до 18 kg

## 11. 2 години гаранция

За тази детска седалка за автомобил / велосипед даваме гаранция за производствени дефекти и дефекти на материалите от 2 години. Гаранционният срок е валиден от деня на покупката. За доказателство пазете попълнената гаранционна карта, подписания от Вас контролен предавателен лист, както и квитанцията за покупката за срока на гаранцията.

При рекламации към детската седалка се прилага гаранционната карта. Действието на

## 10. Scaunele următoare

Britax /RÖMER Scaunele de copil pentru automobil	Verificare și aprobare conform ECE R 44/04	
	Grupă	Greutate corporală
<ul style="list-style-type: none"> <li>• ECLIPSE</li> <li>• KING plus</li> <li>• DUO plus</li> <li>• SAFEFIX plus</li> <li>• SAFEFIX plus TT</li> </ul>	I	9 până la 18 kg

## 11. Garanție 2 ani

Pentru acest scaun pentru copii destinat automobilului/bicicletei vă oferim o garanție pentru defectele de fabricație și material de 2 ani.

Termenul de garanție începe în ziua achiziționării.

Ca dovadă vă rugăm să păstrați certificatul de garanție completat, fișa de verificare la predare semnată de dumneavoastră, precum și chitanța pe toată perioada garanției.

În caz de reclamații, scaunul pentru copii trebuie să fie însoțit de certificatul de garanție. Garanția acoperă scaune pentru copii destinate

## 10. Müteakip koltuklar

Britax / RÖMER araç çocuk koltukları	ECE R 44/04 standardı uyarınca test ve onay	
	Grup	Vücut ağırlığı
<ul style="list-style-type: none"> <li>• ECLIPSE</li> <li>• KING plus</li> <li>• DUO plus</li> <li>• SAFEFIX plus</li> <li>• SAFEFIX plus TT</li> </ul>	I	9 - 18 kg

## 11. 2 yıl garanti

Bu araç/bisiklet çocuk koltuğunda ortaya çıkabilecek üretim ve malzeme hataları 2 yıl garanti kapsamı altındadır. Garanti süresi, satın alma tarihinde başlamaktadır. Doldurulmuş garanti kartını, tarafınızdan imzalanmış olan devir teslim kontrol belgesini ve satın alma makbuzunu garanti süresi boyunca saklayın.

Şikayet durumunda garanti belgesi çocuk koltuğu ile birlikte teslim edilmelidir. Garantihizmeti, kurallara uygun şekilde kullanılmış, temiz ve iyi durumda geri gönderilmiş araç/bisiklet çocuk

гаранцията се ограничава до детски седалки за автомобили / велосипеди, които се използват правилно и са върнати чисти в добро състояние.

#### **Гаранцията не покрива:**

- естествено износване и щети от прекомерно натоварване
- щети от неприсъщо и неправилно използване

#### **Гаранционен ли е случаят или не е?**

**Платове:** Всички наши платове отговарят на високите изисквания по отношение на цветоустойчивост срещу УВ лъчение. Въпреки това материалите избеляват, ако са изложени на УВ лъчение. Тук не става дума за дефекти в материала, а за нормално износване, за което не се поема гаранция.

**Закопчалка:** Ако има нередности при функционирането на закопчалката на колана, то те се дължат в повечето случаи на замърсявания, които могат да се почистят. При боравене със седалката се придържайте към инструкцията за ползване.

automobilului/ bicicletei care au fost utilizate corespunzător și care au fost returnate în stare curată și corespunzătoare.

#### Garanția nu acoperă:

- urmele naturale de uzură și deteriorări datorate solicitării excesive
- deteriorările rezultate în urma utilizării inadecvate sau necorespunzătoare

#### Ce acoperă garanția?

**Materiale:** Toate materialele noastre îndeplinesc cerințe ridicate în ceea ce privește rezistența culorii la radiațiile ultraviolete. Cu toate acestea, toate materialele se decolorează dacă sunt expuse radiațiilor ultraviolete. În acest sens nu este vorba despre un defect de material, ci despre semne de uzură pentru care nu este asumată garanția.

**Cataramă:** Defecțiunile de funcționare ale închizătorii centurii se datorează adesea depunerilor de impurități, care pot fi spălate. Vă rugăm să consultați în acest scop procedura din instrucțiunile de utilizare.

koltukları için geçerlidir.

#### Garanti kapsamı dışında kalan durumlar:

- Doğal kullanıma dayalı eskime ve fazla zorlamadan kaynaklanan hasarlar
- Amacına uygun olmayan veya kurallara aykırı kullanımdan kaynaklanan hasarlar

#### Garanti kapsamında mı, değil mi?

**Kumaşlar:** Tüm kumaşlarımız rengin UV ışınlarına karşı dayanıklılığı hususunda yüksek kaliteye sahiptir. Fakat UV ışınlarına maruz kalan tüm kumaşların rengi solmaktadır. Burada malzeme hatası yoktur, tersine normal aşınma söz konusudur ve garanti kapsamı dışındadır.

**Kilit:** Kemer kilidinde fonksiyon arızası meydana gelmişse, bu arıza genel olarak temizleme işlemiyle ortadan kaldırılabilir kirlenmelere dayanmaktadır. Lütfen kullanım kılavuzunda belirtilen işlem şekillerine uyun.



При гаранционен случай се обръщайте незабавно към Вашия специализиран търговец. Той ще Ви помогне със съвет и съдействие. При обработване на рекламационни искове се използват специфични за продукта амортизационни норми. Тук ние посочваме намиращите се при търговеца Общи търговски условия.

#### **Употреба, поддържане и техническо обслужване**

Детската седалка за автомобил /велосипед трябва да се използва съгласно инструкцията за ползване. Изрично посочваме, че могат да се използват само оригинални принадлежности или резервни части.



În cazul valorificării dreptului de garanție, vă rugăm să vă adresați în mod obligatoriu distribuitorului dumneavoastră. Acesta vă stă la dispoziție cu indicații și asistență. În cazul procesării reclamațiilor se aplică valori de depreciere specifice produsului. În acest sens vă recomandăm să consultați termenii și condițiile generale care sunt disponibile la distribuitorul dumneavoastră.

### Utilizare, îngrijire și întreținere

Scaunul pentru copii destinat automobilului/bicicletei trebuie să fie folosit corespunzător instrucțiunilor de utilizare. Subliniem faptul că trebuie să utilizați numai accesorii, respectiv piese de schimb originale.

Garanti durumunda hemen yetkili satıcınıza başvurun. Size yardımcı olacaktır. İşleme alınan şikayet taleplerinde ürüne özel amortisman nispeti uygulanmaktadır. Bu hususta, satıcınızda bulunan Genel İşlem Şartları'na bakın.

### Kullanım, temizlik ve bakım

Araç/bisiklet çocuk koltuğu kullanım kılavuzunda açıklanan şekilde kullanılmalıdır. Sadece orijinal aksesuarın ve/veya yedek parçaların kullanılması gerektiğini açıkça belirtmek isteriz.





## 12. Гаранционна карта / Предавателен контролен лист

Име:

---

Адрес:

---

Пощенски код:

---

Населено място:

---

Телефон (с код):

---

E-Mail:

---

---

Детска седалка за  
автомобил/ велосипед:

---

Номер на изделието:

---

Цвят на плата (десен):

---

Принадлежности:

---



**Предавателен контролен лист:****1. Пълнота**

○ проверено / в изправност

**2. Проверка на функциите**

- устройство за регулиране на седалката

○ проверено / в изправност

- регулиране на системата колани

○ проверено / в изправност

**3. Неповреденост**

- проверка на седалката

○ проверено / в изправност

- проверка на текстилните части

○ проверено / в изправност

- проверка на частите от пластмаса

○ проверено / в изправност

○ Проверих детската седалка за автомобил/велосипед и се уверих, че седалката се предава окомплектована и че всички функции действат пълноценно.

○ Получих достатъчна информация за продукта и неговите функции преди покупката и се запознах с инструкциите за поддържане и техническо обслужване.

Дата на покупка:

---

Купувач (подпис):

---

Търговец:

---

Търговец Печат

## 12. Certificat de garanție / Fișă de verificare la predare

Nume:

---

Adresă:

---

Cod poștal:

---

Localitate:

---

Telefon (cu prefix):

---

E-Mail:

---

---

Scaun pentru copii  
destinat automobilului/  
bicicletei:

---

Număr articol:

---

Culoare material (model):

---

Accesorii:

---



**Fișă de verificare la predare:****1. Caracterul complet** verificat / în ordine**2. Verificarea funcționării**

- Mecanismul de reglare a scaunului

 verificat / în ordine

- Reglarea centurii

 verificat / în ordine**3. Caracterul integral**

- Verificarea scaunului

 verificat / în ordine

- Verificarea materialelor

 verificat / în ordine

- Verificarea pieselor din material plastic

 verificat / în ordine Am verificat scaunul pentru copii destinat automobilului/bicicletei și m-am asigurat că scaunul a fost predat în stare completă și că funcționează corespunzător. Am obținut informații suficiente privind produsul și funcțiile sale înainte de achiziționare și am luat la cunoștință instrucțiunile privind îngrijirea și întreținerea.

Data achiziționării:

---

Client (semnătură):

---

Distribuitor:

---

Ștampila distribuitorului

## 12. Garanti kartı / Devir kontrolü

İsim:

---

Adres:

---

Posta kodu:

---

Şehir:

---

Telefon (alan kodu ile):

---

E-Posta:

---

---

Araç/bisiklet çocuk  
koltuğu:

---

Ürün Numarası:

---

Kumaş rengi (deseni):

---

Aksesuar:

---





**Devir Kontrolü:****1. Eksiksiz** Kontrol edildi / Sorun yok**2. Fonksiyon kontrolü**

- Koltuk ayar mekanizması

 Kontrol edildi / Sorun yok

- Kemer elemanı ayarı

 Kontrol edildi / Sorun yok**3. Sağlamlık**

- Koltuğun kontrolü

 Kontrol edildi / Sorun yok

- Kumaş parçaların kontrolü

 Kontrol edildi / Sorun yok

- Plastik parçaların kontrolü

 Kontrol edildi / Sorun yok

Araç/bisiklet çocuk koltuğunu kontrol ettim ve bana eksiksiz olarak teslim edildiğine kanaat getirdim, tüm fonksiyonlar tam olarak görevini yerine getirmektedir.

Satın almadan önce ürün ve fonksiyonları hakkında yeterli bilgi edindim ve bakım ve onarım talimatlarını öğrendim.

Satın alım tarihi:

---

Satın alan (İmza):

---

Satıcı:

---

Satıcının kaşesi



**BRITAX EXCELSIOR LIMITED**

1 Churchill Way West  
Andover  
Hampshire SP10 3UW  
United Kingdom

T.: +44 (0) 1264 333343  
F.: +44 (0) 1264 334146  
E.: [service.uk@britax.com](mailto:service.uk@britax.com)  
[www.britax.eu](http://www.britax.eu)

**BRITAX RÖMER  
Kindersicherheit GmbH**

Blaubeurer Straße 71  
D-89077 Ulm  
Deutschland

T.: +49 (0) 731 9345-199  
F.: +49 (0) 731 9345-210  
E.: [service.de@britax.com](mailto:service.de@britax.com)  
[www.britax.eu](http://www.britax.eu)

- DE** Wir schicken Ihnen gerne diese Anleitung auch in deutsch zu. Bitte wenden Sie sich an die obenstehende Adresse.
- GB** We are happy to send you these instructions also in English language. Please contact the address stated above.
- FR** Nous vous enverrons ces instructions volontiers aussi en français. Veuillez vous adresser à l'adresse indiquée ci-dessous.
- ES** Con mucho gusto le enviáramos estas instrucciones en español. Por favor, póngase en contacto a la dirección de más abajo.
- PT** Nós lhe enviamos com prazer este manual em português. Dirija-se, sff. ao endereço indicado abaixo.
- IT** Se lo desidera, Le inviamo queste istruzioni anche in italiano. Si rivolga all'indirizzo sottostante.
- RU** Мы охотно вышлем Вам это руководство также на русском языке. Просьба обратиться по нижеуказанному адресу.
- DK** Denne vejledning foreligger også på dansk. Tilsendes efter ønske. Kontakt nedenstående adresse.
- NL** Wij sturen u deze handleiding ook graag tot in de Nederlandse taal. Gelieve daarvoor het onderstaande adres te contacteren.
- PL** Wyślemy Państwu chętnie niniejszą instrukcję obsługi w języku polskim. Prosimy zwrócić się pod niżej wymieniony adres.
- CZ** Rádi Vám tento návod zašleme v českém jazyce. Obrát'te se prosím na níže uvedenou adresu.
- SK** Radi Vám pošleme tento návod k použitiu i v slovenskom jazyku. Obrát'te sa prosím na dole uvedenú adresu.
- HU** A leírást szívesen megküldjük Önnek magyar nyelven is. Kérjük, szíveskedjen a lenti címhez fordulni.
- SL** To navodilo Vam radi pošljemo tudi v slovenskem jeziku. Prosimo, da se obrnete na spodnji naslov.
- HR** Rado ćemo Vam poslati ovu Uputu i na hrvatskom jeziku. Molimo da se obratite na dolje navedenu adresu.
- SE** Vi skickar dig gärna denna anvisning även på svenska. Var god vänd dig till nedanstående adress.
- NO** Vi sender deg gjerne denne veiledningen på norsk. Du kan henvende deg til adressen nedenfor.
- FI** Lähetämme sinulle nämä ohjeet mielellämme myös Suomen kielellä. Ota yhteys allamainittuun osoitteeseen.